

2019

**Programa e
Instrucciones
de Regatas a
Vela y Motor**

Yacht Club Argentino

Fundado el 2 de julio de 1883

Autoridad Nacional Argentina para el Offshore Racing Congress

Chatear con tu ejecutivo, eso es Galicia Conecta.

Tu ejecutivo Conecta resuelve tus consultas
y operaciones diarias por WhatsApp y Mail,
de 10 a 18 hs., sin necesidad de ir a una sucursal.

Elegí Galicia Éminent.

Solicitá Galicia Conecta
desde galiciaeminent.com

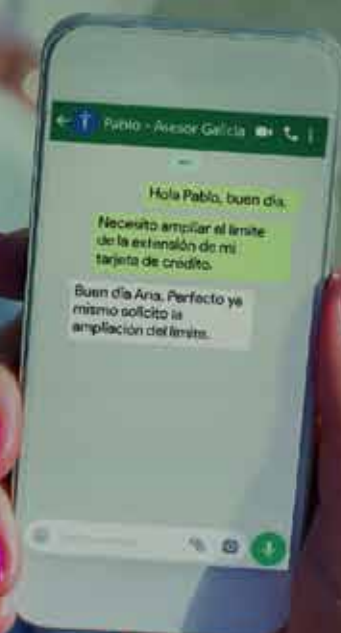



Sportsman

es aquél que no solamente ha vigorizado sus músculos y desarrollado su resistencia por el ejercicio de algún gran deporte, sino que en la práctica de ese ejercicio, ha aprendido a reprimir su cólera, a ser tolerante con sus compañeros, a no aprovechar de una vil ventaja, a sentir profundamente como una deshonra la mera sospecha de una trampa y a llevar con altura un semblante alegre, bajo el desencanto de un revés.

De "Punch", año 1850

Esta definición fue recordada en 1925 por Sir William Burton, Vicepresidente de la Yacht Racing Association.

Yacht Club Argentino

Fundado el 2 de Julio de 1883

Programa e Instrucciones de Regatas 2019

Autoridad Nacional Argentina para el Offshore Racing Congress

Sede Social de Dársena Norte

Cecilia Grierson 500 y Costanera Sur - Dársena Norte - (1107) Buenos Aires - Argentina
Secretaría: (+54-11) 4314-0505 - Fax: (+54-11) 4312-9520
Local Social, Bar y Restaurante: (+54-11) 4314-0505 interno 1
Estación Radioeléctrica: LSD 49 - YCA Dársena Norte - Latitud 34° 35,8' S - Longitud 058° 21,8' W
E-mail: yca@yca.org.ar - Sitio Web: www.yca.org.ar

Sede Social de Mar del Plata

Celso Aldao s/n - Playa Grande
(7600) Mar del Plata - Provincia de Buenos Aires
Local Social: (+54-223) 451-1287 – Fax (+54-223) 451-8708
Bar y Restaurant: (+54-223) 451-3047
Latitud 38° 01,866' S - Longitud 057° 31,95' W
E-mail: ycamdp@yca.org.ar

Sede Social de San Fernando

General Arias N° 1506, esq. Maipú
(1646) San Fernando - Provincia de Buenos Aires
Conmutador: (+54-11) 4744-3747
Bar y Restaurant (+5411) 4744-8388
Estación Radioeléctrica: LSD 37 - YCA San Fernando
Latitud 34° 26,166' S - Longitud 058° 32,6' W
E-mail: ycasf@yca.org.ar

Puerto de Yachting

Vito Dumas s/n - Puerto de Mar del Plata
Casilla de Correo N° 2 (7600) Puerto de Mar del Plata
Sede (+54-223) 480-0242
Bar y Restaurant (+54-223) 480-9264
Latitud 38° 02,5' S - Longitud 057° 32,35' W
Estación Radioeléctrica LSD 50 - YCA Mar del Plata
E-mail: ycapuerto@yca.org.ar

Sede Isla Delta del Paraná

Paraná de las Palmas Km. 54,3 y desembocadura
del Canal Honda - 2° Sección de Islas
Latitud 34° 17,333' S - Longitud 058° 33,8' W

Sede Isla Zárate

Canal Emilio Mitre, Km. 42,7, 1° sección de Islas
Partido de Tigre - Provincia de Buenos Aires
Latitud 34°21, 472' S - Longitud 058° 27,963' W

COMISION DIRECTIVA

COMODORO: Diego Peralta Ramos
VICECOMODORO: Jorge A. Jáuregui
SECRETARIO HONORARIO: Juan L.P. Cernadas
PROSECRETARIO HONORARIO: Fernando J. Fraguó
TESORERO HONORARIO: Carlos V. D. Jasson Hardie
PROTESORERO HONORARIO: Paulo M. Cosentino

VOCALES TITULARES: César Adrogué
Jorge Álvarez Gallesio
Marcel Bacqué
Alejandro Laurence
Francisco J. Tavella
Héctor A. Tebaldi

VOCALES SUPLENTE: Benjamín Cosentino
Eduardo L. D'Alessio
Héctor J. Djivaris
Cristián Frers
Jorge A. Goulú (h)
Patricio Negri

COMISIÓN DE YACHTING A VELA

PRESIDENTE: Sr. Jorge Alvarez Gallesio

VICEPRESIDENTE: Sr. Cristian Frers

VOCALES: Sra. Sofía Tedin y los Sres. Alberto Urani, Benjamín Cosentino, Leopoldo Van Avermaete, Carlos V. D. Jasson Hardie, Héctor J. Djivaris, José A. Frers y Jorge C. Eiras.

COMISIÓN DE YACHTING A MOTOR

PRESIDENTE: Sr. Eduardo L. D'Alessio

VICEPRESIDENTE: Sr. Eduardo Erosa

VOCALES: Sra. Diana Rapp y los Sres. Pablo Cernadas, Carlos Fehino y Alejandro Casal.

COLABORADORES: Sres. Fernando Fraguío, Carlos Piccone, Jorge Salom, Enrique D'Alessio y Florindo Barucca.

COORDINADOR DE LA ORGANIZACIÓN DE CAMPEONATOS INTERNACIONALES

Sra. Sofía Tedin

SUBCOMISION DE FORMULAS

PRESIDENTE: Sr. Cristián Frers.

VICEPRESIDENTE: Sr. José A. Frers

SUBCOMISION DE REGATAS DE FORMULAS

PRESIDENTE: Sr. Benjamín Cosentino.

VOCALES: Sres. Mariano Sellanes y Pablo Pruden.

SUBCOMISION DE CLASES MONOTIPO DE ORZA

PRESIDENTE: Sra. Sofía Tedin

VICEPRESIDENTE: Sr. Rodrigo Riesgo

VOCALES: Sra. Bettina Marcone y Sres. Marcos Tedin, Jaime Llauro, Pablo Pruden, Ignacio Funes de Rioja, Martin Agnoletti, Carlos Dupettit, Germán Billoch, Franco Greggi, Mario Dvorkin y Luis Monjeau.

SUBCOMISION DE CLASES MONOTIPO DE QUILLA

PRESIDENTE: Sr. Carlos V. D. Jasson Hardie.

VOCALES: Sres. Jorge C. Eiras y Jorge Ibarborde.

SUBCOMISIÓN DE REGATA YACHT CLUB ARGENTINO

PRESIDENTE: Sr. Héctor Djivaris

VOCALES: Sres. Pablo Pruden, Martín Meilán, César Adrogué y Alejandro Laurence.

SUBCOMISIÓN DE VELEROS CLASICOS

PRESIDENTE: Sr. Alberto Urani

COMISION DE JUECES Y ARBITROS

PRESIDENTE: Sr. Gonzalo Heredia Gayán.

VICEPRESIDENTE: Sr. Gerardo Araujo

VOCAL: Sr. Juan Ruggero.

REPRESENTANTE ANTE EL OFFSHORE RACING CONGRESS

Sr. José A. Frers

REPRESENTANTE ANTE LA FEDERACIÓN ARGENTINA DE YACHTING

Sr. Cristián Frers

REPRESENTANTE ANTE LA COMISION INTERCLUBES

Sr. Jorge Ibarborde

Decidiste

confiar en tu instinto,
continuar frente a cualquier contexto,
ver tu presente para decidir tu futuro,
guiar con firmeza, dejar un legado.

Decidiste seguir creciendo, controlando
todos los procesos de tu empresa con
los más confiables sistemas de gestión.

Decidiste darle valor a tus esfuerzos.



bas.com.ar
(+5411) 5238-7600

Sistemas de gestión empresarial



Decisiones inteligentes

CALENDARIO DE REGATAS 2019

FORMULA "ORC INTERNACIONAL"

1. ROLEX CIRCUITO ATLANTICO SUR (Medalla YCA)

Domingo 13 de Enero

1.1 **Olivos/Buenos Aires/Buceo - Punta del Este**
Miércoles 16 de Enero

1.2/3 **2 Barlovento – Sotavento frente a PDE**
Jueves 17 de Enero

1.4 **Circuito La Barra**
Viernes 18 de Enero

1.5/6 **2 Barlovento – Sotavento frente a PDE**
Sábado 19 de Enero

1.7 **Regata Vuelta Gorriti**
Entrega de Premios

2. 62° REGATA OCEÁNICA BUENOS AIRES – MAR DEL PLATA (Medalla YCA)

Viernes 15 de Febrero

3. CAMPEONATO ARGENTINO DE CRUCERO

Acumulan puntaje las siguientes Regatas:

4.1, 4.2, 5, 6.1, 6.2, 7.5, 8.1, 8.2, 9, 10.4, 11 y 12.

4. CAMPEONATO DE VERANO

(Medallas YCA - Dorada)

Parque Cerrado en Dársena Norte

Sábado 9 de Marzo

4.1 **Buenos Aires - Riachuelo**
Domingo 10 de Marzo

4.2 **Riachuelo - Buenos Aires**
Sábado 16 de Marzo

4.3/4/5 **3 Barlovento – Sotavento**
Domingo 17 de Marzo

4.6 **Recorrido Marcas Fijas**
Entrega de Premios

5. BUENOS AIRES – LA PANELA – BUENOS AIRES

(Medallas YCA - Dorada)

Viernes 5 de Abril

6. CAMPEONATO METROPOLITANO

(Medallas YCA- Dorada)

Parque Cerrado en Dársena Norte

Sábado 4 de Mayo

6.1 **Buenos Aires - La Plata**
Domingo 5 de Mayo

6.2 **La Plata - Buenos Aires**
Sábado 11 de Mayo

6.3/4/5 **3 Barlovento - Sotavento**
Domingo 12 de Mayo

6.6 **Recorrido de Marcas Fijas**
Entrega de Premios

7. CAMPEONATO DE INVIERNO

(Medallas YCA- Dorada)

Parque Cerrado en Dársena Norte

Sábado 3 de Agosto

7.1/2/3 **3 Barlovento - Sotavento**

Domingo 4 de Agosto

7.4 **Recorrido Marcas Fijas**

Sábado 10 de Agosto

7.5 **Recorrido Media Distancia/Piedra Diamante**

8. CAMPEONATO PRIMAVERA

(Medallas YCA – Dorada)

Parque Cerrado en Dársena Norte

Sábado 7 de Septiembre

8.1 **Buenos Aires - Colonia**

Domingo 8 de Septiembre

8.2 **Colonia - Buenos Aires**

Sábado 14 de Septiembre

8.3/4/5 **3 Barlovento - Sotavento**

Domingo 15 de Septiembre

8.6 **Recorrido Marcas Fijas**

Entrega de Premios

9. CAMPEONATO CLAUSURA

(Medallas YCA - Dorada)

Viernes 18 de Octubre

Buenos Aires – Puerto del Buceo

Entrega de Premios

10. XXXI° CAMPEONATO ARGENTINO ORC INTERNACIONAL

(Medallas YCA – Dorada)

Parque Cerrado en Dársena Norte

Sábado 2 de Noviembre

10.1/2/3 **3 Barlovento – Sotavento**

Domingo 3 de Noviembre

10.4 **Recorrido Larga Distancia**

Sábado 9 de Noviembre

10.5/6/7 **3 Barlovento – Sotavento**

Domingo 10 de Noviembre

10.8 **Recorrido de Marcas Fijas**

Entrega de Premios

11. BUENOS AIRES – PUNTA DEL ESTE

(Medalla YCA)

Viernes 29 de Noviembre

12. PUNTA DEL ESTE – BUENOS AIRES

(Medalla YCA)

Viernes 6 de Diciembre

Hemos puesto proa hacia el desarrollo sustentable
y navegamos hacia él con energía.

Con energía limpia.



*Ganador del Black-Diamond Award 2014, el Buque Francisco Papa,
es un nuevo concepto de navegación comercial en base a energía limpia y sustentable.
Conozca más en www.youtube.com/BuquebusOficial*

**BUQUEBUS**

buquebus.com

CALENDARIO DE REGATAS 2019

FORMULA "ORC CLUB"

1. **SEMANA MAR DE SOLIS**
Jueves 3 de Enero
 - 1.1 **Buenos Aires – Colonia**
Viernes 4 de Enero
 - 1.2 **Colonia – Sauce**
Sábado 5 de Enero
 - 1.3 **Sauce - Riachuelo**
Domingo 6 de Enero
 - 1.4 **Recorrido Fijo frente a Riachuelo**
Entrega de Premios
2. **ROLEX CIRCUITO ATLANTICO SUR (Medalla YCA)**
Domingo 13 de Enero
 - 2.1 **Olivos/Buenos Aires/Buceo - Punta del Este**
Miércoles 16 de Enero
 - 2.2/3 **2 Barlovento – Sotavento frente a PDE**
Jueves 17 de Enero
 - 2.4 **Circuito La Barra**
Viernes 18 de Enero
 - 2.5/6 **2 Barlovento – Sotavento frente a PDE**
Sábado 19 de Enero
 - 2.7 **Regata Vuelta Gorriti**
Entrega de Premios
3. **62º REGATA OCEÁNICA BUENOS AIRES – MAR DEL PLATA (Medalla YCA)**
Viernes 15 de Febrero
4. **CAMPEONATO ARGENTINO DE CRUCERO**
Acumulan puntaje las siguientes Regatas:
5.1, 5.2, 6, 7.1, 7.2, 9.3, 10.1, 10.2, 11, 12.4, 13 y 14.
5. **CAMPEONATO DE VERANO (Medallas YCA - Dorada)**
Parque Cerrado en Dársena Norte
Sábado 9 de Marzo
 - 5.1 **Buenos Aires - Riachuelo**
Domingo 10 de Marzo
 - 5.2 **Riachuelo - Buenos Aires**
Sábado 16 de Marzo
 - 5.3/4/5 **3 Barlovento - Sotavento**
Domingo 17 de Marzo
 - 5.6 **Recorrido de Marcas Fijas**
Entrega de Premios
6. **BUENOS AIRES – LA PANELA – BUENOS AIRES (Medallas YCA - Dorada)**
Viernes 5 de Abril
7. **CAMPEONATO METROPOLITANO (Medallas YCA- Dorada)**
Parque Cerrado en Dársena Norte
Sábado 4 de Mayo
 - 7.1 **Buenos Aires - La Plata**
Domingo 5 de Mayo
 - 7.2 **La Plata - Buenos Aires**
Sábado 11 de Mayo
 - 7.3/4 **2 Barlovento - Sotavento**
Domingo 12 de Mayo
- 7.5 **Recorrido de Marcas Fijas**
Entrega de Premios
8. **TRIÁNGULO DEL PLATA**
Sábado 6 de Julio
9. **CAMPEONATO DE INVIERNO (Medallas YCA- Dorada)**
Parque Cerrado en Dársena Norte
Sábado 3 de Agosto
 - 9.1 **2 Barlovento – Sotavento**
Domingo 4 de Agosto
 - 9.2 **Recorrido de Marcas Fijas**
Sábado 10 de Agosto
 - 9.3 **Recorrido Media Distancia/Piedra Diamante**
10. **CAMPEONATO PRIMAVERA (Medallas YCA – Dorada)**
Parque Cerrado en Dársena Norte
Sábado 7 de Septiembre
 - 10.1 **Buenos Aires – Colonia**
Domingo 8 de Septiembre
 - 10.2 **Colonia – Buenos Aires**
Sábado 14 de Septiembre
 - 10.3/4 **2 Barlovento - Sotavento**
Domingo 15 de Septiembre
 - 10.5 **Recorrido Marcas Fijas**
Entrega de Premios
11. **CAMPEONATO CLAUSURA (Medallas YCA - Dorada)**
Viernes 18 de Octubre
Buenos Aires – Puerto del Buceo
Entrega de Premios
12. **XXXIº CAMPEONATO ARGENTINO ORC CLUB (Medallas YCA – Dorada)**
Parque Cerrado en Dársena Norte
Sábado 2 de Noviembre
 - 12.1/2/3 **3 Barlovento – Sotavento**
Domingo 3 de Noviembre
 - 12.4 **Recorrido Larga Distancia**
Sábado 9 de Noviembre
 - 12.5/6/7 **3 Barlovento – Sotavento**
Domingo 10 de Noviembre
 - 12.8 **Recorrido de Marcas Fijas**
Entrega de Premios
13. **BUENOS AIRES – PUNTA DEL ESTE (Medalla YCA)**
Viernes 29 de Noviembre
14. **PUNTA DEL ESTE – BUENOS AIRES (Medalla YCA)**
Viernes 6 de Diciembre

RUS[®]
RIO URUGUAY SEGUROS

60 Años



ASEGURAMOS
TODO LO
QUE **QUERÉS**

Nº de inscripción en SCSA
0360

Atención al asegurado
0800-666-2400

Organismo de control
www.argentina.gob.ar/rus1



SSN

SUPERINTENDENCIA DE
SEGUROS DE LA NACIÓN

CALENDARIO DE REGATAS 2019

FORMULA "ORC SPORTBOAT"

1. SEMANA MAR DE SOLIS

Jueves 3 de Enero

1.1 **Buenos Aires – Colonia**

Viernes 4 de Enero

1.2 **Colonia – Sauce**

Sábado 5 de Enero

1.3 **Sauce - Riachuelo**

Domingo 6 de Enero

1.4 **Recorrido Fijo frente a Riachuelo**

Entrega de Premios

2. CAMPEONATO DE VERANO

(Medalla Dorada)

Parque Cerrado en Dársena Norte

Sábado 9 de Marzo

2.1 **Buenos Aires - Riachuelo**

Domingo 10 de Marzo

2.2 **Riachuelo - Buenos Aires**

Sábado 16 de Marzo

2.3/4 **2 Barlovento - Sotavento**

Domingo 17 de Marzo

2.5 **Recorrido de Marcas Fijas**

Entrega de Premios

3. CAMPEONATO METROPOLITANO

(Medalla Dorada)

Parque Cerrado en Dársena Norte

Sábado 4 de Mayo

3.1 **Buenos Aires - La Plata**

Domingo 5 de Mayo

3.2 **La Plata - Buenos Aires**

Sábado 11 de Mayo

3.3/4 **2 Barlovento - Sotavento**

Domingo 12 de Mayo

3.5 **Recorrido de Marcas Fijas**

Entrega de Premios

4. CAMPEONATO INVIERNO

(Medalla Dorada)

Parque Cerrado en Dársena Norte

Sábado 3 de Agosto

4.1/2 **2 Barlovento – Sotavento**

Domingo 4 de Agosto

4.3 **Recorrido de Marcas Fijas**

5. CAMPEONATO PRIMAVERA

(Medalla Dorada)

Parque Cerrado en Dársena Norte

Sábado 7 de Septiembre

5.1 **Buenos Aires – Colonia**

Domingo 8 de Septiembre

5.2 **Colonia – Buenos Aires**

Sábado 14 de Septiembre

5.3/4 **2 Barlovento – Sotavento**

Domingo 15 de Septiembre

5.5 **Recorrido de Marcas Fijas**

Entrega de Premios

6. XXXI° CAMPEONATO ARGENTINO ORC SPORTBOAT

(Medalla Dorada)

Parque Cerrado en Dársena Norte

Sábado 2 de Noviembre

6.1/2 **2 Barlovento – Sotavento**

Domingo 3 de Noviembre

6.3 **Recorrido Larga Distancia**

Sábado 9 de Noviembre

6.4/5 **2 Barlovento – Sotavento**

Domingo 10 de Noviembre

6.6 **Recorrido de Marcas Fijas**

Entrega de Premios

CALENDARIO DE REGATAS 2019

COPA YACHT CLUB ARGENTINO / PLAYA GRANDE - MAR DEL PLATA

FORMULAS "ORC CLUB", "ORC SPORTBOAT" Y "PHRF"

Sábado 6 de Abril

1.1 **Regata Inicio**

Sábado 8 de Junio

1.2 **Regata Aniversario**

Sábado 28 de Septiembre

1.3 **Regata Primavera**

Sábado 9 de Noviembre

1.4 **Regata Clausura**

*Imagine sus premios y regalos,
nosotros los hacemos realidad...*



Black, Carbajal

*Black Carbajal y Cia. S. A.
Sarmiento 760 P.B. (C1041AAP) Buenos Aires, Argentina.
Tele Fax: 4394 - 3147 (Líneas Rotativas), 4325 - 1139
Pedidos por Fax sin cargo: 0800 - 333 - 4852 (Lunes a Viernes 9 a 19 hs.)
e-mail: ventas@blackcarbajal.com.ar
www.blackcarbajal.com.ar*

CALENDARIO DE REGATAS 2019 / FORMULA "PHRF"

- | | |
|---|---|
| <p>1. SEMANA MAR DE SOLIS
Jueves 3 de Enero</p> <p>1.1 Buenos Aires – Colonia
Viernes 4 de Enero</p> <p>1.2 Colonia – Sauce
Sábado 5 de Enero</p> <p>1.3 Sauce - Riachuelo
Domingo 6 de Enero</p> <p>1.4 Recorrido Fijo frente a Riachuelo
Entrega de Premios</p> <p>2. 62° REGATA OCEÁNICA BUENOS AIRES – MAR DEL PLATA
Viernes 15 de Febrero</p> <p>3. CAMPEONATO DE VERANO (Medalla Dorada)
Sábado 9 de Marzo</p> <p>3.1 Buenos Aires - Riachuelo
Domingo 10 de Marzo</p> <p>3.2 Riachuelo - Buenos Aires
Sábado 16 de Marzo</p> <p>3.3/4 2 Barlovento - Sotavento
Domingo 17 de Marzo</p> <p>3.5 Recorrido de Marcas Fijas
Entrega de Premios</p> <p>4. BUENOS AIRES – LA PANELA – BUENOS AIRES (Medalla Dorada)
Viernes 5 de Abril</p> <p>5. CAMPEONATO METROPOLITANO (Medalla Dorada)
Sábado 4 de Mayo</p> <p>5.1 Buenos Aires - La Plata
Domingo 5 de Mayo</p> <p>5.2 La Plata - Buenos Aires</p> | <p>Sábado 11 de Mayo</p> <p>5.3/4 2 Barlovento - Sotavento
Domingo 12 de Mayo</p> <p>5.5 Recorrido de Marcas Fijas
Entrega de Premios</p> <p>6. CAMPEONATO DE INVIERNO (Medalla Dorada)
Sábado 3 de Agosto</p> <p>6.1 2 Barlovento – Sotavento
Domingo 4 de Agosto</p> <p>6.2 Recorrido de Marcas Fijas
Sábado 10 de Agosto</p> <p>6.3 Recorrido Media Distancia/Piedra Diamante</p> <p>7. CAMPEONATO PRIMAVERA (Medalla Dorada)
Sábado 7 de Septiembre</p> <p>7.1 Buenos Aires – Colonia
Domingo 8 de Septiembre</p> <p>7.2 Colonia – Buenos Aires
Sábado 14 de Septiembre</p> <p>7.3/4 2 Barlovento – Sotavento
Domingo 15 de Septiembre</p> <p>7.5 Recorrido de Marcas Fijas
Entrega de Premios</p> <p>8. CAMPEONATO CLAUSURA (Medalla Dorada)
Viernes 18 de Octubre
Buenos Aires – Puerto del Buceo
Entrega de Premios</p> <p>9. BUENOS AIRES – PUNTA DEL ESTE
Viernes 29 de Noviembre</p> <p>10. PUNTA DEL ESTE – BUENOS AIRES
Viernes 6 de Diciembre</p> |
|---|---|

CALENDARIO DE REGATAS 2019 / "TRIPULACIÓN REDUCIDA"

- | | |
|---|---|
| <p>1. SEMANA MAR DE SOLIS
Jueves 3 de Enero</p> <p>1.1 Buenos Aires – Colonia
Viernes 4 de Enero</p> <p>1.2 Colonia – Sauce
Sábado 5 de Enero</p> <p>1.3 Sauce - Riachuelo
Domingo 6 de Enero</p> <p>1.4 Recorrido Fijo frente a Riachuelo
Entrega de Premios</p> <p>2. 62° REGATA OCEÁNICA BUENOS AIRES – MAR DEL PLATA (Medalla Dorada)
Viernes 15 de Febrero</p> <p>3. CAMPEONATO DE VERANO (Medalla Dorada)
Sábado 9 de Marzo</p> <p>3.1 Buenos Aires - Riachuelo
Domingo 10 de Marzo</p> <p>3.2 Riachuelo - Buenos Aires
Domingo 17 de Mayo</p> <p>3.3 Recorrido de Marcas Fijas
Entrega de Premios</p> <p>4. BUENOS AIRES - LA PANELA - BUENOS AIRES (Medalla Dorada)
Viernes 5 de Abril</p> <p>5. CAMPEONATO METROPOLITANO (Medalla Dorada)
Sábado 4 de Mayo</p> <p>5.1 Buenos Aires – La Plata
Domingo 5 de Mayo</p> <p>5.2 La Plata – Buenos Aires</p> | <p>Domingo 12 de Mayo</p> <p>5.3 Recorrido de Marcas Fijas</p> <p>6. TRIANGULO DEL PLATA (Medalla Dorada)
Sábado 6 de Julio</p> <p>7. CAMPEONATO INVIERNO (Medalla Dorada)
Domingo 4 de Agosto</p> <p>7.1 Recorrido de Marcas Fijas
Sábado 10 de Agosto</p> <p>7.2 Recorrido Media Distancia/Piedra Diamante</p> <p>8. CAMPEONATO PRIMAVERA (Medalla Dorada)
Sábado 7 de Septiembre</p> <p>8.1 Buenos Aires - Colonia
Domingo 8 de Septiembre</p> <p>8.2 Colonia - Buenos Aires
Domingo 15 de Septiembre</p> <p>8.3 Recorrido de Marcas Fijas</p> <p>9. CAMPEONATO CLAUSURA (Medalla Dorada)
Viernes 18 de Octubre
Buenos Aires – Puerto del Buceo
Entrega de Premios</p> <p>10. BUENOS AIRES – PUNTA DEL ESTE (Medalla Dorada)
Viernes 29 de Noviembre</p> <p>11. PUNTA DEL ESTE – BUENOS AIRES (Medalla Dorada)
Viernes 6 de Diciembre</p> |
|---|---|

A person is sitting on a boat deck, wearing light-colored trousers and patterned socks. The socks have a red and white diamond pattern on a dark background. The person is also wearing brown shoes. The background shows the boat's structure and a clear blue sky.

Stylo

FINE SOCKS

Belgrano: Soldado de la Independencia 1201 Tel: 4772-5972 - Marizuelo 1689 Tel: 4776-3713 - Barrio Norte: Libertad 1073 Tel: 4815-1139
Martinez: Alvear 321 Tel: 4793-1233 - La Plata: Calle 48 N° 791 esq.11 Tel: 0221-437-6920 - City Bell: Cantillo 475 entre 4 y 51 Tuc 0221-472-1525

www.medias-stylo.com

CALENDARIO DE REGATAS 2019

FORMULAS "VELEROS CLASICOS", "VINTAGE" Y "SPIRIT OF TRADITION"

1. SEMANA MAR DE SOLIS

Jueves 3 de Enero

1.1 **Buenos Aires – Colonia**

Viernes 4 de Enero

1.2 **Colonia – Sauce**

Sábado 5 de Enero

1.3 **Sauce - Riachuelo**

Domingo 6 de Enero

1.4 **Recorrido Fijo frente a Riachuelo**

Entrega de Premios

2. SEMANA DE CLÁSICOS PUNTA DEL ESTE

Punta del Este

(Medalla Dorada)

Martes 22 de Enero

2.1 **Circuito La Barra**

Miércoles 23 de Enero

2.2 **Circuito Solanas**

Viernes 25 de Enero

2.3 **Circuito Playa Mansa**

Sábado 26 de Enero

2.4 **Vuelta Gorriti**

Entrega de Premios

3. 62º REGATA OCEÁNICA BUENOS AIRES – MAR DEL PLATA

Viernes 15 de Febrero

4. CAMPEONATO DE VERANO

(Medalla Dorada)

Sábado 9 de Marzo

4.1/2 **Buenos Aires - Riachuelo**

Domingo 10 de Marzo

4.3 **Riachuelo - Buenos Aires**

Sábado 16 de Marzo

4.3 **Recorrido de Marcas Fijas**

Domingo 17 de Marzo

4.4 **Recorrido de Marcas Fijas**

Entrega de Premios

5. SEMANA DE CLASICOS COLONIA

(Medalla Dorada)

Sábado 6 de Abril

5.1 **Buenos Aires - Colonia**

Domingo 7 de Abril

5.2 **Recorrido Fijo frente a Colonia**

Viernes 12 y Sábado 13 de Abril

5.3/4 **Recorridos fijos frente a Colonia**

Entrega de Premios

6. CAMPEONATO METROPOLITANO

Sábado 4 de Mayo

6.1 **Buenos Aires - La Plata**

Domingo 5 de Mayo

6.2 **La Plata- Buenos Aires**

Sábado 11 de Mayo

6.3 **1 Barlovento - Sotavento**

Domingo 12 de Mayo

6.4 **Recorrido de Marcas Fijas**

Entrega de Premios

7. CAMPEONATO DE INVIERNO

Sábado 3 de Agosto

7.1 **1 Barlovento - Sotavento**

Domingo 4 de Agosto

7.2 **Recorrido de Marcas Fijas**

Sábado 10 de Agosto

7.3 **Recorrido Media Distancia/Piedra Diamante**

8. CAMPEONATO PRIMAVERA

Sábado 7 de Septiembre

8.1 **Buenos Aires – Colonia**

Domingo 8 de Septiembre

8.2 **Colonia – Buenos Aires**

Sábado 14 de Septiembre

8.3 **1 Barlovento - Sotavento**

Domingo 15 de Septiembre

8.4 **Recorrido de Marcas Fijas**

Entrega de Premios

9. SEMANA DE CLASICOS BUENOS AIRES

(Medalla Dorada)

Viernes 18, Sábado 19 y Domingo 20 de octubre

9.1/2/3 **Recorridos Fijos frente a Buenos Aires**

Entrega de Premios

10. CAMPEONATO DARSENA NORTE

(Medalla Dorada)

Sábado 7 y Domingo 8 de Diciembre

10.1/2 **Recorridos Fijos frente a Buenos Aires**



NORDIK



**PARA UNA BUENA NAVEGACIÓN
EQUIPATE CON **NORDIK****

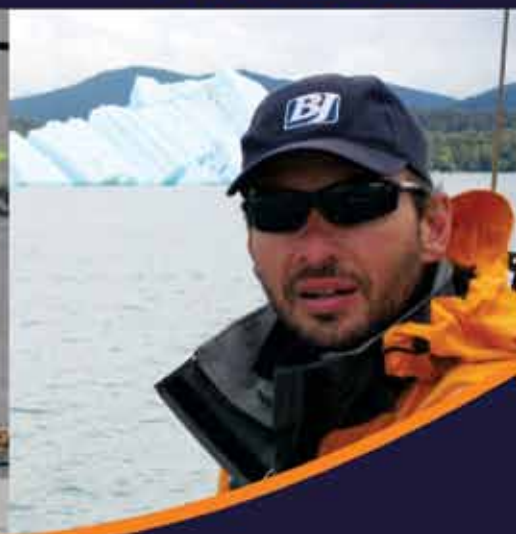

Corrientes 885 – Olivos
011-4711-1781
www.nordikwear.com
info@nordikwear.com



NORDIKWEAR

CALENDARIO DE REGATAS 2019

“TRIPULACIÓN EN DOBLES”

- | | |
|---|--|
| <p>1. SEMANA MAR DE SOLIS
Jueves 3 de Enero</p> <p>1.1 Buenos Aires – Colonia
Viernes 4 de Enero</p> <p>1.2 Colonia – Sauce
Sábado 5 de Enero</p> <p>1.3 Sauce - Riachuelo
Domingo 6 de Enero</p> <p>1.4 Recorrido Fijo frente a Riachuelo
Entrega de Premios</p> <p>2. 62° REGATA OCEÁNICA BUENOS AIRES – MAR DEL PLATA *
(Medalla Dorada)
Viernes 15 de Febrero</p> <p>3. CAMPEONATO DE VERANO
Sábado 9 de Marzo</p> <p>3.1 Buenos Aires – Riachuelo
Domingo 10 de Marzo</p> <p>3.2 Riachuelo – Buenos Aires
Domingo 17 de Marzo</p> <p>3.3 Recorrido de Marcas Fijas
Entrega de Premios</p> <p>4. BALIZA PIEDRA DIAMANTE - CNSI **
Sábado 23 de Marzo</p> <p>5. BUENOS AIRES – LA PANELA – BUENOS AIRES *
(Medalla Dorada)
Viernes 5 de Abril</p> <p>6. REGATA PUNTA ARTILLEROS - CUBA **
Sábado 27 de Abril</p> <p>7. CAMPEONATO METROPOLITANO
Sábado 4 de Mayo</p> <p>7.1 Buenos Aires – La Plata
Domingo 5 de Mayo</p> <p>7.2 La Plata – Buenos Aires
Domingo 12 de Mayo</p> <p>7.3 Recorrido de Marcas Fijas
Entrega de Premios</p> | <p>8. REGATA DIAMANTE - YCO **
Sábado 1° de Junio</p> <p>9. TRIANGULO DEL PLATA *
(Medalla Dorada)
Sábado 6 de Julio</p> <p>10. CAMPEONATO INVIERNO
Domingo 4 de Agosto</p> <p>10.1 Recorrido de Marcas Fijas
Sábado 10 de Agosto</p> <p>10.2 Recorrido Media Distancia/Piedra Diamante</p> <p>11. REGATA PILOTE NORDEN - CNSE **
Sábado 25 de Agosto</p> <p>12. CAMPEONATO PRIMAVERA
Sábado 7 de Septiembre</p> <p>12.1 Buenos Aires - Colonia
Domingo 8 de Septiembre</p> <p>12.2 Colonia - Buenos Aires
Domingo 15 de Septiembre</p> <p>12.3 Recorrido de Marcas Fijas
Entrega de Premios</p> <p>13. BUENOS AIRES - COLONIA - CNGSM **
Sábado 21 de Septiembre</p> <p>14. CAMPEONATO CLAUSURA *
Viernes 18 de Octubre
Buenos Aires – Puerto del Buceo
Entrega de Premios</p> <p>15. BUENOS AIRES – PUNTA DEL ESTE *
(Medalla Dorada)
Viernes 29 de Noviembre</p> <p>16. PUNTA DEL ESTE – BUENOS AIRES *
(Medalla Dorada)
Viernes 6 de Diciembre</p> |
|---|--|

* Regatas del Campeonato Argentino de Tripulaciones en Dobles 2019.

** Regatas del Campeonato Río de la Plata de Tripulaciones en Dobles 2019.

Las Regatas 4, 6, 8, 11 y 13 son organizadas por los Clubes indicados en cada una. El YCA no es coorganizador de esas regatas y figurarán en este programa solo a efectos informativos.

CALENDARIO DE REGATAS

CAMPEONATO YACHT CLUB ARGENTINO 2019

FORMULAS “ORC CLUB” - “ORC SPORTBOAT” - “VELEROS CLÁSICOS

“TRIPULACIÓN EN DOBLES” - “TRIPULACIÓN REDUCIDA”

El sistema de puntaje del Campeonato, los distintos recorridos, las líneas de partida y de llegada serán establecidas en las instrucciones particulares. No habrá descartes.

Sábado 23 de Marzo
1. **Recorrido Fijo**

Sábado 8 de Junio
2. **Recorrido Fijo**

Sábado 21 de Septiembre
3. **Recorrido Fijo**

Sábado 14 de Diciembre
4. **Recorrido Fijo**
Entrega de premios al finalizar el campeonato

Ganador "USHUAIA"

CIRCUITO ATLANTICO SUR ROLEX CUP 2018 🏆
CAMPEON ARGENTINO AÑO 2018 🏆

Eslora 8.78 m
Manga 3.20 m
Calado 1.50 | 1.75 m
Despl. 3.100 Kg
Diseño: Arq. Naval
Patricio Gutiérrez



CÖRUM 300 CR

"...para cada sueño... una realidad..."



CÖRUM 285

Eslora 8.36 m
Manga 3.17 m
Calado 1.40 | 1.65 m
Despl. 2.900 Kg
Diseño: Arq. Naval
Patricio Gutiérrez

VERSION CRUCERO / VERSION REGATA

CÖRUM
YACHTS

CÖRUM 5.5 - CÖRUM 200 - CÖRUM 00|27 - CÖRUM 285 - CÖRUM 300CR - CÖRUM 350CR

www.corumyachts.com.ar | corumyachts.blogspot.com.ar | corum.agus@gmail.com | +54911 (15) 56 68 34 00

Seguinos en :



CALENDARIO DE REGATAS 2019

CLASES MONOTIPO

CLASE NACIONAL S33

Premio	Lugar	Día	Fecha	Hora
Semana Internacional del Yachting Mar del Plata	Mar del Plata	V	22-02	12.00
	Mar del Plata	S	23-02	12.00
	Mar del Plata	D	24-02	12.00
Torneo de Otoño	Dársena Norte	S	18-05	13.00
	Dársena Norte	D	19-05	13.00
Campeonato YCA Blitz Race	Dársena Norte	S	08-06	12.00
	Dársena Norte	D	09-06	12.00
Campeonato de Invierno	Dársena Norte	S	17-08	12.00
	Dársena Norte	D	18-08	12.00
	Dársena Norte	L	19-08	12.00
Campeonato Primavera	Dársena Norte	S	21-09	12.00
	Dársena Norte	D	22-09	12.00
Semana de Buenos Aires Copa "Yacht Club Argentino"	Dársena Norte	S	12-10	12.00
	Dársena Norte	D	13-10	12.00
	Dársena Norte	L	14-10	12.00
Campeonato Argentino	Dársena Norte	S	07-12	12.00
	Dársena Norte	D	08-12	12.00
Reserva C. Argentino	Dársena Norte	S	14-12	12.00
	Dársena Norte	D	15-12	12.00
Campeonato Yacht Club Argentino	Dársena Norte	S	14-12	12.00

CLASE INTERNACIONAL J24

Premio	Lugar	Día	Fecha	Hora
Torneo de Otoño	Dársena Norte	S	18-05	13.00
	Dársena Norte	D	19-05	13.00
Semana de Buenos Aires	Dársena Norte	S	05-10	13.00
Copa "Yacht Club Argentino"	Dársena Norte	D	06-10	13.00
	Dársena Norte	S	12-10	13.00
	Dársena Norte	D	13-10	13.00
	Dársena Norte	L	14-10	13.00

CLASE NACIONAL GRUMETE

Premio	Lugar	Día	Fecha	Hora
Torneo de Otoño	Dársena Norte	S	18-05	13.00
	Dársena Norte	D	19-05	13.00
Semana de Buenos Aires Copa "Yacht Club Argentino"	Dársena Norte	S	05-10	13.00
	Dársena Norte	D	06-10	11.00
	Dársena Norte	S	12-10	11.00
	Dársena Norte	D	13-10	11.00
Campeonato Argentino	Dársena Norte	L	14-10	11.00
	Anchorena	S	07-12	13.00
Reserva C. Argentino	Anchorena	D	08-12	11.00
	Anchorena	S	14-12	11.00
	Anchorena	D	15-12	11.00

CLASE INTERNACIONAL STAR

Premio	Lugar	Día	Fecha	Hora
Semana de Buenos Aires Copa "Yacht Club Argentino"	Dársena Norte	S	05-10	13.00
	Dársena Norte	D	06-10	11.00
	Dársena Norte	S	12-10	11.00
	Dársena Norte	D	13-10	11.00
	Dársena Norte	L	14-10	11.00

CLASE INTERNACIONAL SOLING

Premio	Lugar	Día	Fecha	Hora
Torneo de Otoño	Dársena Norte	S	18-05	13.00
	Dársena Norte	D	19-05	13.00
Semana de Buenos Aires Copa "Yacht Club Argentino"	Dársena Norte	S	05-10	13.00
	Dársena Norte	D	06-10	11.00
	Dársena Norte	S	12-10	11.00
	Dársena Norte	D	13-10	11.00
	Dársena Norte	L	14-10	11.00

CLASE NACIONAL MATCH 30

Premio	Lugar	Día	Fecha	Hora
Rolex Circuito Atlántico Sur	Punta del Este	M	15-01	13.00
	Punta del Este	M	16-01	13.00
	Punta del Este	J	17-01	13.00
	Punta del Este	V	18-01	13.00
	Punta del Este	S	19-01	11.00
Vuelta Gorriti (RCAS)				
Torneo de Otoño	Dársena Norte	S	18-05	13.00
	Dársena Norte	D	19-05	13.00
Semana de Buenos Aires Copa "Yacht Club Argentino"	Dársena Norte	S	05-10	16.00
	Dársena Norte	D	06-10	14.00
	Dársena Norte	S	12-10	13.00
	Dársena Norte	D	13-10	13.00
	Dársena Norte	L	14-10	13.00
Campeonato Argentino	Dársena Norte	S	07-12	11.00
	Dársena Norte	D	08-12	11.00
Reserva C. Argentino	Dársena Norte	S	14-12	11.00
	Dársena Norte	D	15-12	13.00

CLASE INTERNACIONAL F18

Premio	Lugar	Día	Fecha	Hora
Semana Internacional del Yachting Mar del Plata	Mar del Plata	S	02-02	13.00
	Mar del Plata	D	03-02	12.00
	Mar del Plata	L	04-02	12.00
	Mar del Plata	M	05-02	12.00
Semana de Buenos Aires Copa "Yacht Club Argentino"	Dársena Norte	S	05-10	12.00
	Dársena Norte	D	06-10	12.00
	Dársena Norte	S	12-10	12.00
	Dársena Norte	D	13-10	12.00
	Dársena Norte	L	14-10	12.00

CALENDARIO DE REGATAS 2019

CLASES MONOTIPO

CLASE INTERNACIONAL J70

Premio	Lugar	Día	Fecha	Hora
Rolex Circuito Atlántico Sur	Punta del Este	M	15-01	13.00
	Punta del Este	M	16-01	13.00
	Punta del Este	J	17-01	13.00
	Punta del Este	V	18-01	13.00
	Punta del Este	S	19-01	11.00
Vuelta Gorriti (RCAS)	Punta del Este	S	19-01	11.00
Semana Internacional del Yachting Mar del Plata	Mar del Plata	V	15-02	13.00
	Mar del Plata	S	16-02	12.00
	Mar del Plata	D	17-02	12.00
Campeonato YCA Campeonato Blitz Race	Dársena Norte	S	08-06	13.00
	Dársena Norte	D	09-06	13.00
Semana de Buenos Aires Copa "Yacht Club Argentino"	Dársena Norte	S	05-10	11.00
	Dársena Norte	D	06-10	13.00
	Dársena Norte	S	12-10	13.00
	Dársena Norte	D	13-10	13.00
	Dársena Norte	L	14-10	13.00

CLASE INTERNACIONAL 49er

Premio	Lugar	Día	Fecha	Hora
Semana Internacional del Yachting Mar del Plata	Mar del Plata	S	02-02	13.00
	Mar del Plata	D	03-02	12.00
	Mar del Plata	L	04-02	12.00
	Mar del Plata	M	05-02	12.00
	Dársena Norte	S	05-10	11.00
Semana de Buenos Aires Copa "Yacht Club Argentino"	Dársena Norte	D	06-10	11.00
	Dársena Norte	S	12-10	11.00
	Dársena Norte	D	13-10	11.00
	Dársena Norte	L	14-10	11.00

CLASE INTERNACIONAL MOTH

Premio	Lugar	Día	Fecha	Hora
Semana Internacional del Yachting Mar del Plata	Mar del Plata	S	09-02	13.00
	Mar del Plata	D	10-02	12.00
	Mar del Plata	L	11-02	12.00
Semana de Buenos Aires Copa "Yacht Club Argentino"	Dársena Norte	S	05-10	12.00
	Dársena Norte	D	06-10	12.00
	Dársena Norte	S	12-10	12.00
	Dársena Norte	D	13-10	12.00
	Dársena Norte	L	14-10	12.00

CLASE INTERNACIONAL 29er

Premio	Lugar	Día	Fecha	Hora
Semana Internacional del Yachting Mar del Plata	Mar del Plata	M	05-02	13.00
	Mar del Plata	M	06-02	12.00
	Mar del Plata	J	07-02	12.00
	Mar del Plata	V	08-02	12.00
	Mar del Plata	S	09-02	12.00
Semana de Buenos Aires Copa "Yacht Club Argentino"	Dársena Norte	S	05-10	13.00
	Dársena Norte	D	06-10	11.00
	Dársena Norte	S	12-10	11.00
	Dársena Norte	D	13-10	11.00
	Dársena Norte	L	14-10	11.00

CLASE INTERNACIONAL WASZP

Premio	Lugar	Día	Fecha	Hora
Semana Internacional del Yachting Mar del Plata	Mar del Plata	S	09-02	13.00
	Mar del Plata	D	10-02	12.00
	Mar del Plata	L	11-02	12.00
Semana de Buenos Aires Copa "Yacht Club Argentino"	Dársena Norte	S	05-10	12.00
	Dársena Norte	D	06-10	12.00
	Dársena Norte	S	12-10	12.00
	Dársena Norte	D	13-10	12.00
	Dársena Norte	L	14-10	12.00

CLASE INTERNACIONAL SNIPE

Premio	Lugar	Día	Fecha	Hora
Semana Internacional del Yachting Mar del Plata	Mar del Plata	S	02-02	13.00
	Mar del Plata	D	03-02	12.00
	Mar del Plata	L	04-02	12.00
	Mar del Plata	M	05-02	12.00
Semana de Buenos Aires Copa "Yacht Club Argentino"	Dársena Norte	S	05-10	11.00
	Dársena Norte	D	06-10	11.00
	Dársena Norte	S	12-10	11.00
	Dársena Norte	D	13-10	11.00
	Dársena Norte	L	14-10	11.00

CALENDARIO DE REGATAS 2019

CLASES MONOTIPO

CLASE INTERNACIONAL 420

Premio	Lugar	Día	Fecha	Hora
Semana Internacional del Yachting Mar del Plata	Mar del Plata	M	05-02	13.00
	Mar del Plata	M	06-02	12.00
	Mar del Plata	J	07-02	12.00
	Mar del Plata	V	08-02	12.00
	Mar del Plata	S	09-02	12.00
Semana de Buenos Aires	Dársena Norte	S	05-10	16.00
Copa "Yacht Club Argentino"	Dársena Norte	D	06-10	11.00
	Dársena Norte	S	12-10	11.00
	Dársena Norte	D	13-10	11.00
	Dársena Norte	L	14-10	11.00

CLASE INTERNACIONAL LASER RADIAL

Premio	Lugar	Día	Fecha	Hora
Semana Internacional del Yachting Mar del Plata	Mar del Plata	M	06-02	13.00
	Mar del Plata	J	07-02	12.00
	Mar del Plata	V	08-02	12.00
	Mar del Plata	S	09-02	12.00
	San Fernando	S	12-05	13.00
Semana de Buenos Aires	Dársena Norte	S	05-10	11.00
Copa "Yacht Club Argentino"	Dársena Norte	D	06-10	11.00
	Dársena Norte	S	12-10	11.00
	Dársena Norte	D	13-10	11.00
	Dársena Norte	L	14-10	11.00

CLASE INTERNACIONAL 470

Premio	Lugar	Día	Fecha	Hora
Semana Internacional del Yachting Mar del Plata	Mar del Plata	M	05-02	13.00
	Mar del Plata	M	06-02	12.00
	Mar del Plata	J	07-02	12.00
	Mar del Plata	V	08-02	12.00
	Mar del Plata	S	09-02	12.00
Semana de Buenos Aires	Dársena Norte	S	05-10	16.00
Copa "Yacht Club Argentino"	Dársena Norte	D	06-10	11.00
	Dársena Norte	S	12-10	11.00
	Dársena Norte	D	13-10	11.00
	Dársena Norte	L	14-10	11.00

CLASE INTERNACIONAL LASER 4.7

Premio	Lugar	Día	Fecha	Hora
Semana Internacional del Yachting Mar del Plata	Mar del Plata	M	06-02	13.00
	Mar del Plata	J	07-02	12.00
	Mar del Plata	V	08-02	12.00
	Mar del Plata	S	09-02	12.00
	San Fernando	S	12-05	13.00
Semana de Buenos Aires	Dársena Norte	S	05-10	11.00
Copa "Yacht Club Argentino"	Dársena Norte	D	06-10	11.00
	Dársena Norte	S	12-10	11.00
	Dársena Norte	D	13-10	11.00
	Dársena Norte	L	14-10	11.00

CLASE INTERNACIONAL LASER STANDARD

Premio	Lugar	Día	Fecha	Hora
Semana Internacional del Yachting Mar del Plata	Mar del Plata	M	06-02	13.00
	Mar del Plata	J	07-02	12.00
	Mar del Plata	V	08-02	12.00
	Mar del Plata	S	09-02	12.00
Categoría "Alma"	San Fernando	S	12-05	12.00
Semana de Buenos Aires	Dársena Norte	S	05-10	13.00
Copa "Yacht Club Argentino"	Dársena Norte	D	06-10	11.00
	Dársena Norte	S	12-10	11.00
	Dársena Norte	D	13-10	11.00
	Dársena Norte	L	14-10	11.00

CLASE INTERNACIONAL CADET

Premio	Lugar	Día	Fecha	Hora
Semana Internacional del Yachting Mar del Plata	Mar del Plata	L	04-02	13.00
	Mar del Plata	M	05-02	12.00
	Mar del Plata	M	06-02	12.00
	Mar del Plata	J	07-02	12.00
	Mar del Plata	V	08-02	12.00
	Mar del Plata	S	09-02	12.00
Semana de Buenos Aires	Dársena Norte	S	05-10	13.00
Copa "Yacht Club Argentino"	Dársena Norte	D	06-10	11.00
	Dársena Norte	S	12-10	11.00
	Dársena Norte	D	13-10	11.00
	Dársena Norte	L	14-10	11.00

CALENDARIO DE REGATAS 2019 CLASES MONOTIPO

CLASE INTERNACIONAL OPTIMIST TIMONELES

Premio	Lugar	Día	Fecha	Hora
Semana Internacional del Yachting Mar del Plata	Mar del Plata	L	04-02	13.00
	Mar del Plata	M	05-02	12.00
	Mar del Plata	M	06-02	12.00
	Mar del Plata	J	07-02	12.00
	Mar del Plata	V	08-02	12.00
	Mar del Plata	S	09-02	12.00
Semana de Buenos Aires Copa "Yacht Club Argentino"	Dársena Norte	S	05-10	13.00
	Dársena Norte	D	06-10	11.00
	Dársena Norte	S	12-10	11.00
	Dársena Norte	D	13-10	11.00
	Dársena Norte	L	14-10	11.00

CLASE INTERNACIONAL OPTIMIST PRINCIPIANTES

Premio	Lugar	Día	Fecha	Hora
Semana Internacional del Yachting Mar del Plata	Mar del Plata	L	04-02	13.00
	Mar del Plata	M	05-02	12.00
	Mar del Plata	M	06-02	12.00
	Mar del Plata	J	07-02	12.00
	Mar del Plata	V	08-02	12.00
	Mar del Plata	S	09-02	12.00
Semana de Buenos Aires Copa "Yacht Club Argentino"	Dársena Norte	S	05-10	13.00
	Dársena Norte	D	06-10	11.00
	Dársena Norte	S	12-10	11.00
	Dársena Norte	D	13-10	11.00
	Dársena Norte	L	14-10	11.00

Balsas y Chalecos Salvavidas - Radiobalizas - Pirotecnia - Luces



idpsa
equipamiento salvavidas

<http://www.idpsa.com.ar>

APROBADO POR PNA

IDP Sociedad Anónima
 José E. Colombres 2353
 Munro (1605) Buenos Aires
 Tel: +54 11 4721-0077
 Fax: +54 11 4762-6336
 info@idpsa.com.ar

**Más de 20 años de prestigio contribuyendo
a la seguridad de la vida humana en ríos y mares**

PROGRAMA E INSTRUCCIONES PARTICULARES DE REGATA

ESTAS INSTRUCCIONES DE REGATA CORRESPONDEN A TODAS LAS REGATAS DE LAS FORMULAS "ORC INTERNACIONAL", "ORC CLUB", "ORC SPORTBOAT", "ORC TRIPULACIÓN EN DOBLES", "ORC TRIPULACIÓN REDUCIDA", "PHRF", "VELEROS CLÁSICOS", "VINTAGE" Y "SPIRIT OF TRADITION" CLASES QUE SE AGREGAN A ALGUNAS DE LAS REGATAS DE FORMULA ORGANIZADAS POR EL YACHT CLUB ARGENTINO EN EL AÑO 2019. A LAS MISMAS SE ADICIONARA EN CADA CASO LAS PLANILLAS DE INSCRIPTOS, HANDICAPS Y AVISOS MODIFICATORIOS. EL PRESENTE PROGRAMA

SEMANA MAR DE SOLIS

3, 4, 5 Y 6-I-2019

COPAS DE HISTORIAL:

"ORC Club" General: "Juan José Seré"

CLASES:

"ORC Club" – "ORC Sportboat" - "PHRF" - "Veleros Clásicos y Vintage" – "Tripulación en Dobles". "Tripulación Reducida"

ORGANIZADORES:

YCA - CNSI – CNSE

DIA Y HORA DE PARTIDA:

Jueves 3 de Enero, 10.00 horas.

CATEGORIA OSR:

4 de la World Sailing

Se recomienda el uso de posicionador satelital.

RECORRIDO:

Jueves 3 de enero: Buenos Aires – Colonia

Viernes 4 de enero: Colonia – Sauce

Sábado 5 de enero: Sauce – Riachuelo

Domingo 6 de enero: Recorrido frente a Riachuelo

Actividades sociales en Colonia y Sauce.

Entrega de Premios y Asado en Riachuelo.

El sistema de puntaje del Campeonato, los distintos recorridos, las líneas de partida y de llegada serán establecidas en las instrucciones particulares. Habrá un descarte.

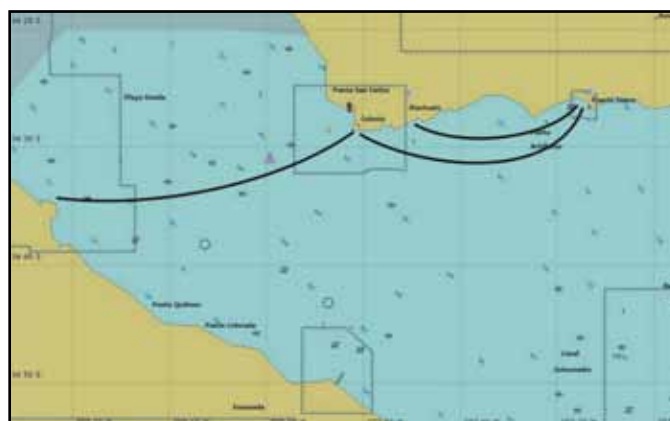

ROLEX CIRCUITO ATLÁNTICO SUR

El sistema de puntaje del Campeonato será establecido en las instrucciones particulares. Habrá un descarte.

BUENOS AIRES - PUNTA DEL ESTE

13-I-2019

CLASES:

"ORC Internacional" - "ORC Club" - "IRC"

ORGANIZADORES:

YCA - YCPE

DIA Y HORA DE PARTIDA:

Domingo 13 de Enero, 12.00 horas.

DISTANCIA:

167 millas aproximadamente.

CATEGORIA OSR:

3 de la World Sailing - Sin balsa salvavidas

No podrán participar barcos con eslora menor a los 27 pies.

Uso obligatorio de posicionador satelital.

RECORRIDO:

Partida – dejar por babor boya verde del Km. 19 del Canal de Acceso

al Puerto de Buenos Aires (Lat. 34° 37,5 ' S – Long. 58° 09,6' W)

- dejar por babor la boya Cardinal Sur de la zona de exclusión en

Punta Brava a 1.5 millas náuticas al Sur de dicha Punta - dejar por

babor la boya Cardinal Sur del Bajo Sara - Llegada en Punta del Este.

LINEA DE PARTIDA:

En proximidades del Km. 5 del Canal Sur de Acceso al Puerto de Buenos Aires, según Instrucciones particulares.

LINEA DE LLEGADA:

Estará determinada entre la Farola con luz roja de la Escollera del Puerto de Punta del Este y una boya inflable.



CLASES:

“ORC Internacional” - “ORC Club” - “IRC” - “Match 30” - “J/70”

ORGANIZADORES:

YCA - YCPE

DIA Y HORA DE PARTIDA:

Miércoles 16 de Enero, 13.00 horas (HOU).
Siguiendo regata a continuación.

DISTANCIA:

6 a 8 millas aproximadamente.

CATEGORIA OSR:

4 de la World Sailing

RECORRIDO:

4 piernas según Instrucciones Particulares.

LINEA DE PARTIDA y LLEGADA:

Según Instrucciones Particulares.

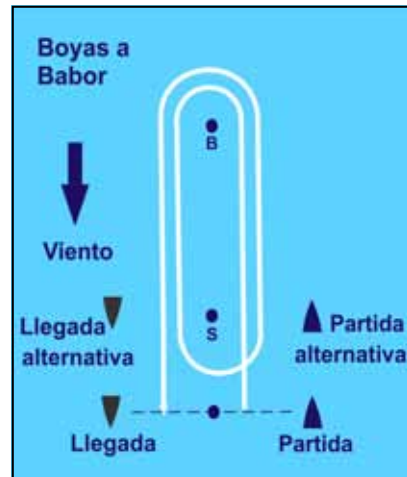

CIRCUITO LA BARRA

CLASES:

“ORC Internacional” - “ORC Club” - “IRC”

ORGANIZADORES:

YCA – YCPE

DIA Y HORA DE PARTIDA:

Jueves 17 de Enero, 13.00 horas (HOU).

DISTANCIA:

22.5 millas aproximadamente.

CATEGORIA OSR:

4 de la World Sailing

RECORRIDO:

Ubicación de las marcas:

Portón Playa Mansa: Boyas inflables en proximidades de Playa Mansa (Lat. 34° 56,04' S Long. 54° 57,8' W). Los barcos deben pasar entre las boyas del portón y rodear cualquiera de ellas.

Ambas boyas Bajo del Este: Roja N°1 (Lat. 34° 58,3' S – Long. 54° 57,8' W). Cardinal Sur (Lat. 34° 58,6' S – Long. 54° 57,7' W).

Si lo considera necesario la CR podrá reemplazar cualquiera de estas marcas por boyas inflables y lo anunciará en el Tablero Oficial de Avisos.

Boya Canal Isla de Lobos: fondeada en proximidades de Isla de Lobos (Lat. 35° 00' S – Long. 54° 54' W).

Boya Frente a los Dedos de la Brava: Fondeada aproximadamente en Lat. 34° 58, 250' S – Long. 54° 55,7' W.

Boya Parada 31 La Barra: Fondeada aproximadamente en Lat. 34° 56' S – Long. 54° 52,5' W.

Recorrido: Partida – Portón Playa Mansa – Boyas Roja N° 1 y Cardinal Sur del Bajo del Este por babor – Boya Canal Isla de Lobos por babor – Boya frente a los dedos de la Brava por babor – Boya Canal Isla de Lobos por babor – Boya Parada 31 La Barra por babor – Boya frente a los dedos de la Brava por estribor - Boyas Cardinal Sur y Roja N° 1 del Bajo del Este por estribor – Llegada.

LINEA DE PARTIDA:

Entre la Farola de la Escollera y una boya inflable.

LINEA DE LLEGADA:

Entre la Farola de la Escollera y una boya inflable.



CLASES:

“ORC Internacional” - “ORC Club” - “IRC” - “Match 30” - “J/70”

ORGANIZADORES:

YCA – YCPE

DIA Y HORA DE PARTIDA:

Viernes 18 de Enero, 13.00 horas (HOU).

Siguiente regata a continuación.

DISTANCIA:

6 a 8 millas aproximadamente.

CATEGORIA OSR:

4 de la World Sailing

RECORRIDO:

4 piernas según Instrucciones Particulares.

LINEA DE PARTIDA y LLEGADA:

Según Instrucciones Particulares.

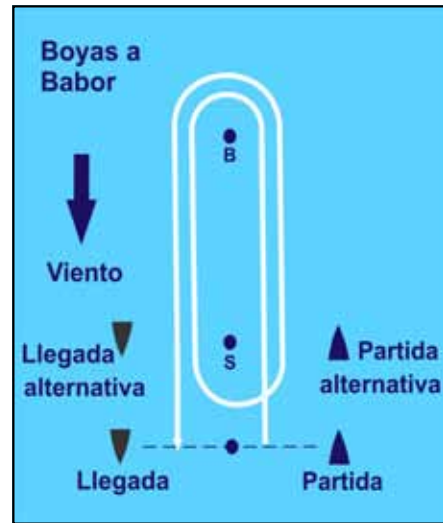

VUELTA GORRITI

CLASES:

“ORC Internacional” - “ORC Club” - “IRC” - “Match 30” - “J/70”

ORGANIZADORES:

YCA – YCPE

DIA Y HORA DE PARTIDA:

Sábado 19 de Enero, 11.00 horas (HOU).

DISTANCIA:

16 millas aproximadamente.

CATEGORIA OSR:

4 de la World Sailing.

RECORRIDO:

Marcas del Recorrido:

Boya Sur Isla Gorriti: Boya inflable fondeada en proximidades de (Lat. 34° 58,8´ S – Long. 54° 58,8´ W).

Boya Solanas: Boya inflable en Solanas (Lat. 34° 54,02´ S – Long. 55° 04´ W).

Boya Parada 19 Playa Mansa: Boya inflable en proximidades de Playa Mansa (Lat. 34° 56,04´ S – Long. 54° 57,8´ W).

Boya Punta Ballena: Boya inflable en proximidades de Punta Ballena (Lat. 34° 55,5´ S – Long. 55° 03,2´ W).

Recorrido: Largada – Boya Sur Isla Gorriti por estribor – Boya Solanas por babor – Boya Punta Ballena por babor – Boya Parada 19 por estribor – Llegada.

LINEA DE PARTIDA:

Entre la Farola de la Escollera y una boya inflable.

LINEA DE LLEGADA:

Entre la Farola de la Escollera y una boya inflable.

ENTREGA DE PREMIOS EN PUNTA DEL ESTE



SEMANA DE CLÁSICOS PUNTA DEL ESTE

El sistema de puntaje del Campeonato será establecido en las instrucciones particulares. No habrá descartes.

CIRCUITO LA BARRA

22-1-2019

CLASES:

"Veleros Clásicos" – "Vintage" - "Spirit of Tradition".

ORGANIZADORES:

YCA – YCPE - AAVC

DIA Y HORA DE PARTIDA:

Martes 22 de Enero, 13.00 horas (HOU).

DISTANCIA:

16 millas aproximadamente.

CATEGORIA OSR:

4 de la World Sailing.

RECORRIDO:

Ubicación de las marcas:

Boya Los Banquitos: (Lat. 34° 56,720' S – Long. 054° 57,410' W).

Boya de desmarque: Boya inflable fondeada aproximadamente a 100 metros al W de la Boya Los Banquitos.

Ambas boyas Bajo del Este: Roja N°1 (Lat. 34° 58,3' S - Long. 54° 57,8' W). Cardinal Sur (Lat. 34° 58,6' S – Long. 54° 57,7' W). Si lo considera necesario la CR podrá reemplazar cualquiera de estas marcas por boyas inflables y lo anunciará en el Tablero Oficial de Avisos.

Boya Canal Isla de Lobos: fondeada en proximidades de Isla de Lobos (Lat. 35° 00' S – Long. 54° 54' W).

Boya Parada 31 de la Brava: fondeada aproximadamente en (Lat. 34° 56' S – Long. 54° 52,5' W).

Recorrido: Partida – Boya los Banquitos por babor - Boya de desmarque por babor – Boyas Roja N° 1 y Cardinal Sur del Bajo del Este por babor – Boya Canal Isla de Lobos por babor – Boya Parada 31 de la Brava por babor – Boyas Cardinal Sur y Roja N° 1 del Bajo del Este por estribor – Llegada.

LINEA DE PARTIDA:

Entre la Farola de la Escollera y una boya inflable.

LINEA DE LLEGADA:

Entre la Farola de la Escollera y una boya inflable.

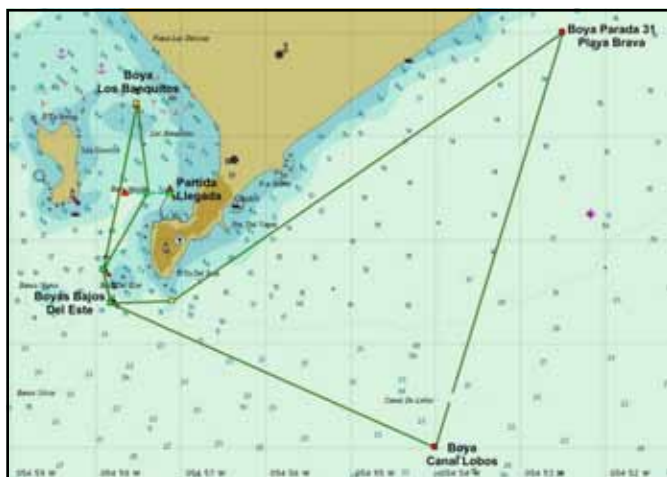

CIRCUITO SOLANAS

23-1-2019

CLASES:

"Veleros Clásicos" – "Vintage" - "Spirit of Tradition".

ORGANIZADORES:

YCA – YCPE - AAVC

DIA Y HORA DE PARTIDA:

Miércoles 23 de Enero, 13.00 horas (HOU).

DISTANCIA:

14.7 millas aproximadamente.

CATEGORIA OSR:

4 de la World Sailing.

RECORRIDO:

Marcas del Recorrido:

Boya Los Banquitos: (Lat. 34° 56,720' S – Long. 054° 57,410' W).

Boya Bajo del Monarca: (Lat. 34° 56,400' S - Long. 054° 59,410' W).

Boya en proximidades de Punta Ballena: boya inflable fondeada en proximidades de Punta Ballena (Lat. 34° 55,5' S – Long. 055° 03,2' W).

Boya Solanas: boya inflable en Solanas (Lat. 34° 54,020' S – Long. 55° 04' W).

Recorrido: Partida - Boya Los Banquitos por babor - Boya Bajo del Monarca por babor - Boya inflable fondeada en proximidades de Punta Ballena por estribor - Boya inflable fondeada en proximidades de Punta Ballena por babor - Boya Bajo del Monarca por estribor - Boya los Banquitos por estribor - Llegada.

LINEA DE PARTIDA:

Entre la Farola de la Escollera y una boya inflable.

LINEA DE LLEGADA:

Entre la Farola de la Escollera y una boya inflable.



CLASES:

"Veleros Clásicos" – "Vintage" - "Spirit of Tradition".

ORGANIZADORES:

YCA – YCPE - AAVC

DIA Y HORA DE PARTIDA:

Viernes 25 de Enero, 13.00 horas (HOU).

**DISTANCIA:**

13.2 millas aproximadamente.

CATEGORIA OSR:

4 de la World Sailing.

RECORRIDO:**Marcas del Recorrido:**

Boya Los Banquitos: (Lat. 34° 56,720' S – Long. 054° 57,410' W).

Boya Las Delicias Parada 25: (Lat. 34° 55,484' S – Long. 054° 58,403' W).

Boya Punta Ballena: Boya inflable en proximidades de Punta Ballena (Lat. 34° 55,5' S – Long. 55° 03,2' W).

Boya Bajo del Monarca: (Lat. 34° 56,400' S - Long. 054° 59,410' W).

Recorrido: Partida - Boya Los Banquitos por babor - Boya Las Delicias en proximidades Parada 25 por babor - Boya Punta Ballena por babor - Boya Bajo del Monarca por babor - Boya las Delicias proximidades Parada 25 por estribor - Boya los Banquitos por Estribor - llegada.

LINEA DE PARTIDA:

Entre la Farola de la Escollera y una boya inflable.

LINEA DE LLEGADA:

Entre la Farola de la Escollera y una boya inflable.

CLASES:

"Veleros Clásicos" – "Vintage" - "Spirit of Tradition".

ORGANIZADORES:

YCA – YCPE - AAVC

DIA Y HORA DE PARTIDA:

Sábado 26 de Enero, 13.00 horas (HOU).

DISTANCIA:

11.6 millas aproximadamente.

CATEGORIA OSR:

4 de la World Sailing

RECORRIDO:

Marcas del Recorrido:

Boya Sur Isla Gorriti: Boya inflable fondeada en proximidades de (Lat 34° 58,35' S – Long. 54° 58,35' W).

Boya Los Banquitos: (Lat. 34° 56,720' S – Long. 054° 57,410' W).

Boya Bajo del Monarca: (Lat. 34° 56,400' S - Long. 054° 59,410' W).

Recorrido: Partida – Boya Los Banquitos por babor - Boya Bajo del Monarca por babor - Boya Sur Isla Gorriti por babor - Boya Los Banquitos por babor - Boya Bajo del Monarca por babor - Boya Sur Isla Gorriti por babor - Llegada.

LINEA DE PARTIDA:

Entre la Farola de la Escollera y una boya inflable.

LINEA DE LLEGADA:

Entre la Farola de la Escollera y una boya inflable.

ENTREGA DE PREMIOS AL FINALIZAR LAS REGATAS.



COPAS DE HISTORIAL:

ORC Internacional: "Atlántico"

Cinta azul: "Atair"

Tripulante más joven: "Alejo José Soldati"

ORC Club: "Joanne"

PHRF y ORC Club Mar de Plata: "Punta Médanos"

Tripulación en Dobles y Reducida: "Cupidón III"

CLASES:

"ORC Internacional" - "ORC Club" - "ORC Club Mar del Plata" - "PHRF" - "Veleros Clásicos" - "Vintage" - "Spirit of Tradition" - "Tripulación en Dobles" - "Tripulación Reducida"

DIA Y HORA DE PARTIDA:

Viernes 15 de Febrero, 12.00 horas.

DISTANCIA:

255 millas aproximadamente.

CATEGORIA:

3 de la World Sailing con exigencia de balsa salvavidas

No podrán participar barcos con eslora menor a los 26 pies.

Uso obligatorio de posicionador satelital.

RECORRIDO:

Partida – dejar por babor la boya verde del Km. 19 del Canal de Acceso al Puerto de Buenos Aires (Lat. 34° 37,510' S - Long. 58° 09,640' W) – dejar por estribor la baliza - espeque Oyarvide (Lat. 35° 05,927' S - Long. 057° 07,621' W) - dejar por estribor la Boya Cardinal Este del Emisario Submarino de Camet (Lat. 37° 56,340' S – Long 057° 28,287' W) - Llegada en Mar del Plata.

LINEA DE PARTIDA:

En proximidades del Km. 5 (veril Sur) del Canal Sur de Acceso al Puerto de Buenos Aires, según Instrucciones particulares.

LINEA DE LLEGADA:

Estará determinada entre las Farolas de entrada al Puerto de Mar del Plata.

ENTREGA DE PREMIOS AL FINALIZAR LA REGATA.



Las Regatas del Campeonato serán abiertas, es decir que podrán participar yates que no intervienen en el mismo. El sistema de puntaje de dicho Campeonato ha sido establecido en las Instrucciones Generales. Acumularán puntaje las regatas de crucero indicadas en el Calendario de cada Fórmula publicado en las primeras páginas de este programa. No habrá descartes. La Regata Buenos Aires – La Panela – Buenos Aires tendrá una bonificación del 50% en el puntaje.

CAMPEONATO DE VERANO

El sistema de puntaje ha sido establecido en las Instrucciones Generales. Para la Fórmula ORC Internacional si se completan 6 regatas habrá un descarte. Para el resto de las Fórmulas no habrá descartes.

Las Regatas individuales del Campeonato serán abiertas, es decir que podrán participar yates que no intervienen en el mismo. Para este Campeonato habrá "Parque Cerrado" para las Fórmulas "ORC Internacional", "ORC Club" y "ORC Sportboat" en Dársena Norte de acuerdo al punto 34 de las Instrucciones Generales. No se permitirá la participación de ningún yate en cualquiera de las regatas si no cumple con el "Parque Cerrado" desde su inicio.

BUENOS AIRES - RIACHUELO - BUENOS AIRES

9 Y 10-3-2019

COPAS DE HISTORIAL:

"ORC Internacional": **"René Salem"**

"ORC Club": **"Manolo Quintana"**

Copa **"Rotary Club Internacional Flota Delta"**

ORGANIZADORES: YCA – CNSI

CLASES: "ORC Internacional" - "ORC Club" - "ORC Sportboat" - PHRF - "Veleros Clásicos" - "Vintage" "Spirit of Tradition" - Tripulación en Dobles - "Tripulación Reducida"

DIAS Y HORAS DE PARTIDA:

1º Etapa: Sábado 9 de Marzo, 10:00 hs.

2º Etapa: Domingo 10 de Marzo, 10:00 hs (HOU).

DISTANCIA:

1º Etapa: 32,5 millas aproximadamente.

2º Etapa: 33,7 millas aproximadamente.

CATEGORIA OSR:

4 de la World Sailing. Se recomienda el uso de posicionador satelital.

RECORRIDO:

1º Etapa: Buenos Aires – Riachuelo:

Partida – dejar por babor la boya Roja del Km. 14 del Canal Emilio Mitre (Lat. 34° 35,655' S - Long. 58° 15,225' W) – dejar por babor la boya Roja del Km. 19 del Canal de Acceso al Puerto de Buenos Aires (Lat. 34° 37,390' S – Long. 58° 09,630' W) – dejar por babor

la boya Roja del Km. 49.9 del Canal Barra del Farallón (Latitud 34° 35,790' S – Longitud 57° 56,710' W) - Llegada.

2º Etapa: Riachuelo – Buenos Aires:

Partida – dejar por estribor la boya Roja del Km. 49.9 del Canal Barra del Farallón (Latitud 34° 35,790' S – Longitud 57° 56,710' W) – dejar por estribor la boya Roja del Km. 19 del Canal de Acceso al Puerto de Buenos Aires (Lat. 34° 37,390' S – Long. 58° 09,630' W) – dejar por babor la boya Roja del Km. 2 del canal de acceso al puerto de Buenos Aires – Llegada en Dársena Norte.

RECORRIDOS ALTERNATIVOS:

1º Etapa: Buenos Aires - Riachuelo

Partida – dejar por babor la boya Roja del Km. 14 del Canal Emilio Mitre (Lat. 34° 35,655' S - Long. 58° 15,225' W) – Llegada.

Distancia aproximada: 30.7 millas

2º Etapa: Riachuelo – Buenos Aires:

Partida – dejar por estribor la boya Roja del Km. 14 del Canal Emilio Mitre (Lat. 34° 35,655' S - Long. 58° 15,225' W) – dejar por babor la boya Roja del Km. 2 del canal de acceso al puerto de Buenos Aires – Llegada en Dársena Norte.

Distancia aproximada: 32 millas

En el caso que la Comisión de Regata decida utilizar los Recorridos Alternativos para alguna o todas las Clases participantes, lo indicará izando la bandera T del CIS junto a la bandera de Clase correspondiente, no más tarde del izado de la bandera Naranja, previa a 10 minutos de la partida de la primera serie y además

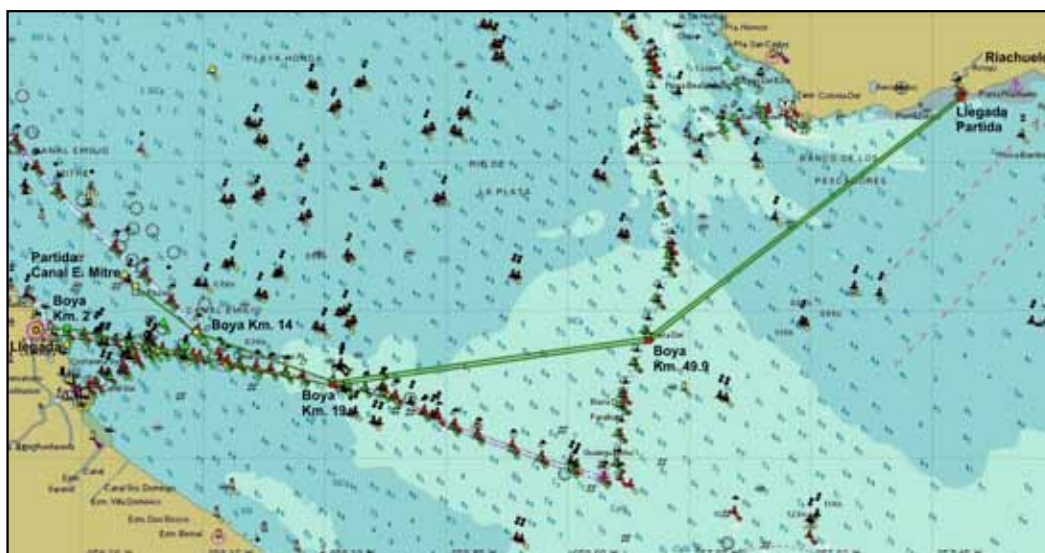

podrá informarlo por VHF canal 78A (USA).

LINEA DE PARTIDA:

En proximidades del Canal E. Mitre: Según Instrucciones Generales.

En Riachuelo: La línea de partida estará determinada entre una boya y el mástil de la embarcación de la CR.

Alternativa N° 1: Cuando la CR enarbole la bandera Letra "H" del C.I.S. la partida será entre la boya de Recalada (luz blanca que se encuentra fondeada a unos 500 m. de la escollera) y el mástil de la embarcación de la CR que fondeará a unos 300 m. aproximadamente, al Norte de dicha boya. En ambos casos la CR podrá fondear un sparbuoy en las cercanías de la embarcación y será considerado como límite únicamente.

Alternativa N° 2: En caso de que por mal tiempo u otro motivo la embarcación de la CR no pueda permanecer en el lugar señalado para largar la regata, la línea de partida estará determinada por la línea imaginaria que pasa por el mástil de la embarcación de la CR, que estará fondeada en el Canal de Acceso a Riachuelo y la boya de Recalada. El límite externo de la línea de partida, estará determinado por una boya fondeada a 200 metros de la boya de Recalada, en caso de no ser así, el límite será un punto imaginario en esa posición. Los

yates al cruzar la línea de partida deberán dejar por estribor la boya de Recalada.

LINEA DE LLEGADA:

En Dársena Norte: Según Instrucciones Generales.

En Riachuelo: Estará determinada por la línea imaginaria que pasa entre el mástil de la embarcación de la CR y una boya fondeada frente a Riachuelo.

Alternativa: En caso de que por mal tiempo u otro motivo la embarcación de la CR no pueda permanecer en el lugar señalado para recibir la regata, la línea de llegada estará determinada por la prolongación de la línea imaginaria que pasa por el mástil de la embarcación de la CR fondeada en el Canal de Acceso a Riachuelo y la boya de Recalada. El límite externo de la línea de llegada, estará determinado por una boya fondeada a 100 metros de la boya de Recalada, en caso de no ser así, el límite será un punto imaginario en esa posición. Los yates al cruzar la línea de llegada deberán dejar por babor la boya de Recalada.

BARLOVENTO - SOTAVENTO

16-3-2019

COPAS DE HISTORIAL:

"ORC Internacional": **"Aarón de Anchorena"**

"ORC Club": **"Mateo Marques Castro"**

ORGANIZADORES:

YCA – CNSI

CLASES:

"ORC Internacional" - "ORC Club" - "ORC Sportboat" – PHRF"

DIA Y HORA DE PARTIDA:

Sábado 16 de Marzo, 10.00 horas.

Siguientes regatas a continuación, hasta 3 por día.

MARCAS FIJAS

17-3-2019

ORGANIZADORES:

YCA – CNSI

CLASES:

"ORC Internacional" - "ORC Club" – "ORC Sportboat" – "PHRF" – "Veleros Clásicos" - "Vintage" - "Spirit of Tradition" – "Tripulación en Dobles" - "Tripulación Reducida"

DIA Y HORA DE PARTIDA:

Domingo 17 de Marzo, 10.00 horas

ENTREGA DE PREMIOS AL FINALIZAR LAS REGATAS.

[VER INSTRUCCIONES PARTICULARES DE LOS RECORRIDOS EN EL ANEXO I - PÁGINA 38](#)

BUENOS AIRES - LA PANELA - BUENOS AIRES

5-4-2019

COPAS DE HISTORIAL:

"ORC Internacional" – General: **"Noruega"**

"ORC Internacional" – Serie A: **"Gral. Martín de Yrigoyen"**

"ORC Internacional" – Serie B: **"Juan M. Gorlero"**

"ORC Club" – General: **"Gaucho"**

"Veleros Clásicos" y "PHRF": **"Arturo C. Llosa"**

"Tripulaciones en Dobles": **"General Benito Nazar"**

ORGANIZADOR:

YCA – CNSI

CLASES:

"ORC Internacional" - "ORC Club" - "PHRF" – "Tripulación en Dobles" - "Tripulación Reducida"

DIA Y HORA DE PARTIDA:

Viernes 5 de Abril, 18.00 horas.

DISTANCIA:

190 millas aproximadamente.

CATEGORIA OSR:

3 de la World Sailing - Sin balsa salvavidas

No podrán participar barcos con eslora menor a los 26 pies.
Uso obligatorio de posicionador satelital, según Instrucciones Generales.

RECORRIDO:

Partida – dejar por babor la boya verde del Km. 19 del Canal de Acceso al Puerto de Buenos Aires (Lat. 34° 37,5' S - Long. 58° 09,6' W) – virar por babor La Panela (Lat. 34° 55' S - Long. 56° 27' W) - dejar por babor la boya Roja del Km. 2 del Canal de Acceso al Puerto de Buenos Aires - Llegada en Dársena Norte.

LINEA DE PARTIDA:

En el Km. 5, según Instrucciones Generales.

LINEA DE LLEGADA:

En Dársena Norte, según Instrucciones Generales

PUNTAJE:

Esta regata tendrá una bonificación del 50% en el puntaje.

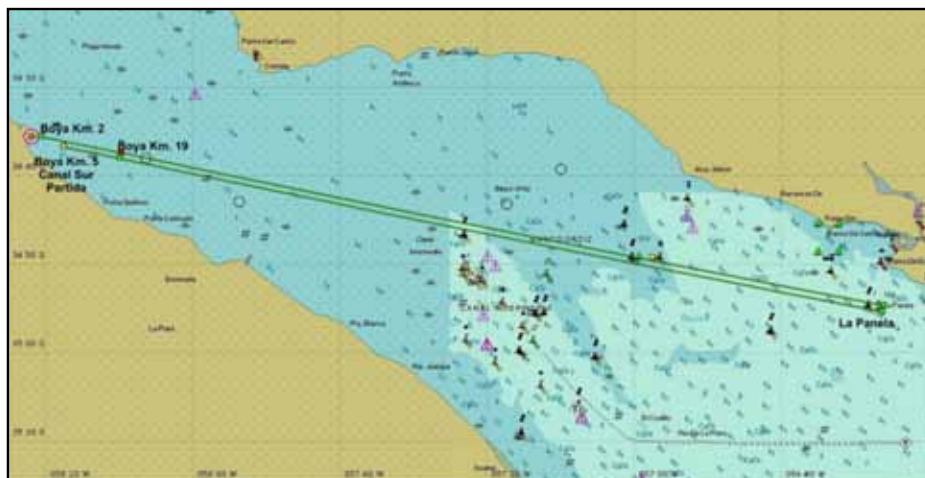

CAMPEONATO METROPOLITANO

El sistema de puntaje ha sido establecido en las Instrucciones Generales. Para la Fórmula ORC Internacional si se completan 6 regatas habrá un descarte. Para el resto de las Fórmulas no habrá descartes.

Las Regatas individuales del Campeonato serán abiertas, es decir que podrán participar yates que no intervienen en el mismo.

Para este Campeonato habrá "Parque Cerrado" para las Fórmulas "ORC Internacional", "ORC Club" y "ORC Sportboat" en Dársena Norte de acuerdo al punto 34 de las Instrucciones Generales. No se permitirá la participación de ningún yate en cualquiera de las regatas si no cumple con el "Parque Cerrado" desde su inicio.

BUENOS AIRES - LA PLATA - BUENOS AIRES

4 Y 5-5-2019

COPA DE HISTORIAL:

"Escuela Naval Militar"

ORGANIZADORES:

YCA – CNSI

CLASES:

"ORC Internacional" - "ORC Club" - "ORC Sportboat" – "PHRF" - "Veleros Clásicos" - "Vintage" – "Spirit of Tradition" - "Tripulación en Dobles" - "Tripulación Reducida"

DIAS Y HORAS DE PARTIDA:

1º Etapa: Sábado 4 de Mayo, 10.00 horas.

2º Etapa: Domingo 5 de Mayo, 10.00 horas.

DISTANCIA:

1º Etapa: 26.4 millas aproximadamente.

2º Etapa: 27.3 millas aproximadamente.

CATEGORIA OSR:

4 de la World Sailing. Se recomienda el uso de posicionador satelital

RECORRIDO:

1º Etapa: Buenos Aires – La Plata.

Partida – dejar por babor la boya Roja del Km. 14 del Canal Emilio Mitre (Lat. 34° 35,655' S – Long. 58° 15,225' W) – Llegada en La Plata.

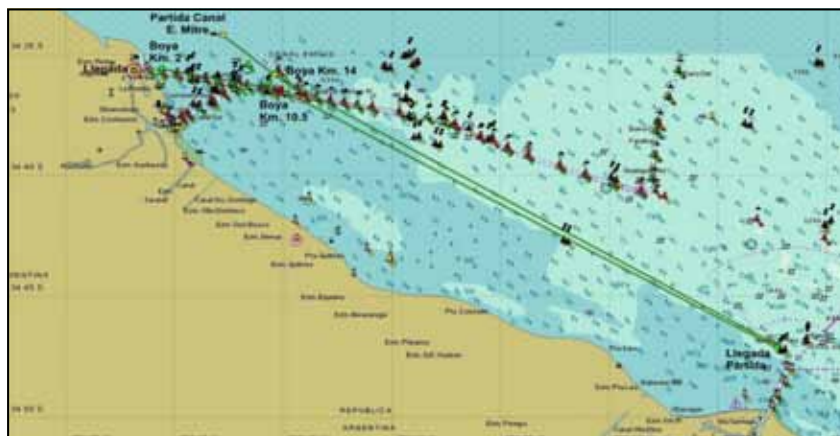

2º Etapa: La Plata – Buenos Aires.

Partida en La Plata – dejar por babor la boya Roja del Km. 10.5 del Canal de Acceso al Puerto de Buenos Aires (Lat. 34° 36.545' S – Long. 58° 15.139' W) - dejar por babor la boya Roja del Km. 2 del canal de acceso al Puerto de Buenos Aires - Llegada en Dársena Norte.

LINEA DE PARTIDA:

En proximidades Canal E. Mitre: según Instrucciones Generales.

En La Plata: La línea de partida estará determinada entre el mástil de la embarcación de la CR y una boya inflable fondeada al Norte del extremo de la Farola de La Plata.

LINEA DE LLEGADA:

En La Plata: Estará determinada entre el mástil de la embarcación

de la CR y una boya inflable fondeada una milla al N del extremo de la Escollera Norte de Acceso al Puerto de La Plata. La posición aproximada será Lat. 34° 46.900' S – Long. 57° 51.900' W.

Alternativa: En caso de mal tiempo la línea de llegada podrá ser establecida entre el mástil de la embarcación de CR y la Baliza exterior del Canal de Acceso al Puerto de La Plata.

En Dársena Norte: Según Instrucciones Generales.

LIMITE DE TIEMPO:

En la etapa Buenos Aires – La Plata los barcos que no lleguen antes de las 18.30 horas serán considerados DNF. Esto modifica la Regla 35 RRV.

BARLOVENTO - SOTAVENTO

11-5-2019

COPAS DE HISTORIAL:

“ORC Internacional”: **“Liga Naval Argentina”**

“ORC Club”: **“Enrique C. Sieburger”**

ORGANIZADORES:

YCA – CNSI

CLASES:

“ORC Internacional” - “ORC Club” - “ORC Sportboat” – PHRF” – “Veleros Clásicos” - “Vintage”– “Spirit of Tradition”

DIA Y HORA DE PARTIDA:

Sábado 11 de Mayo, 10.00 horas.

Siguientes regatas a continuación, hasta 3 por día.

MARCAS FIJAS

12-5-2019

COPAS DE HISTORIAL:

“ORC Internacional”: **“Indios”**

“ORC Club”: **“Hermes”**

ORGANIZADORES:

YCA – CNSI

CLASES:

“ORC Internacional” - “ORC Club” –“ORC Sportboat” – “PHRF” – “Veleros Clásicos” - “Vintage”– “Spirit of Tradition” – “Tripulación en Dobles” - “Tripulación Reducida”

DIA Y HORA DE PARTIDA:

Domingo 12 de Mayo, 10.00 horas

ENTREGA DE PREMIOS AL FINALIZAR LAS REGATAS.

[VER INSTRUCCIONES PARTICULARES DE LOS RECORRIDOS EN EL ANEXO I - PÁGINA 38](#)

CAMPEONATO DE INVIERNO

El sistema de puntaje ha sido establecido en las Instrucciones Generales. No habrá descartes.

Las Regatas individuales del Campeonato serán abiertas, es decir que podrán participar yates que no intervienen en el mismo.

Para este Campeonato habrá “Parque Cerrado” para las Fórmulas “ORC Internacional”, “ORC Club” y “ORC Sportboat” en Dársena Norte de acuerdo al punto 34 de las Instrucciones Generales. No se permitirá la participación de ningún yate en cualquiera de las regatas si no cumple con el “Parque Cerrado” desde su inicio.

BARLOVENTO - SOTAVENTO

3-8-2019

COPAS DE HISTORIAL:

“ORC Internacional”: **“Juan B. Cautere”**

“O.R.C. Club”: **“Tte. de Nav. Jorge Newbery”**

ORGANIZADORES:

YCA – CNSI

CLASES:

“ORC Internacional” - “ORC Club” - “ORC Sportboat” – “PHRF” – “Veleros Clásicos y Vintage”

DIA Y HORA DE PARTIDA:

Sábado 3 de Agosto, 10.00 horas.

Siguientes regatas a continuación, hasta 3 por día.

MARCAS FIJAS

4-8-2019

COPAS DE HISTORIAL:

“ORC Internacional”: **“Neptunus”**

“ORC Club”: **“Mar Dulce”**

ORGANIZADORES:

YCA – CNSI

CLASES:

“ORC Internacional” - “ORC Club” –“ORC Sportboat” – “PHRF” – “Veleros Clásicos” - “Vintage”– “Spirit of Tradition” – “Tripulación en Dobles” - “Tripulación Reducida”

DIA Y HORA DE PARTIDA:

Domingo 4 de Agosto, 10.00 horas

[VER INSTRUCCIONES PARTICULARES DE LOS RECORRIDOS EN EL ANEXO I - PÁGINA 38](#)

ORGANIZADORES:

YCA – CNSI

CLASES:

“ORC Internacional” - “ORC Club” – “PHRF” – “Veleros Clásicos” - “Vintage” – “Spirit of Tradition” – Tripulación en Dobles” - “Tripulación Reducida”

DIA Y HORA DE PARTIDA:

Sábado 10 de agosto, 10:00 hs.

DISTANCIA:

46,35 / 48.75 millas aproximadamente.

CATEGORIA OSR:

4 de la World Sailing.

Se recomienda el uso de posicionador satelital

El recorrido a utilizarse será indicado por la CR izando la Bandera del CIS correspondiente, junto con la señal de atención para la primera serie, pudiendo ser distinto para cada Fórmula.

RECORRIDO “J”:

Partida – dejar por babor la boya Roja del Km 14 del Canal Emilio Mitre (Lat. 34° 35,655’ S – Long 058° 15,225’ W) – dejar por estribor la boya Verde del 60.1 del Canal Farallón (Lat. 34° 30,475’ S – Long 057° 56,475’ W) – dejar por estribor la boya Verde del 49.9 del Canal Farallón (Lat. 34° 35,750’ S – Long 057° 56,850’ W) – dejar por estribor la boya Roja del Km 14 del Canal Emilio Mitre (Lat. 34° 35,655’ S – Long 058° 15,225’ W) – dejar por babor la boya Roja del

Km 2 del Canal de Acceso al Puerto de Buenos Aires – Llegada en Dársena Norte.

RECORRIDO “W”:

Partida – dejar por babor la boya Roja del Km 14 del Canal Emilio Mitre (Lat. 34° 35,655’ S – Long 058° 15,225’ W) – dejar por babor la boya Verde del 49.9 del Canal Farallón (Lat. 34° 35,750’ S – Long 057° 56,850’ W) – dejar por babor la boya Verde del 60.1 del Canal Farallón (Lat. 34° 30,475’ S – Long 057° 56,475’ W) — dejar por estribor la boya Roja del Km 14 del Canal Emilio Mitre (Lat. 34° 35,655’ S – Long 058° 15,225’ W) – dejar por babor la boya Roja del Km 2 del Canal de Acceso al Puerto de Buenos Aires – Llegada en Dársena Norte.

RECORRIDO PIEDRA DIAMANTE “Q”:

Partida – dejar por babor la boya Roja del Km 14 del Canal Emilio Mitre (Lat. 34° 35,655’ S – Long 058° 15,225’ W) – dejar por babor la boya Verde del Km 60.1 del Canal Farallón (Lat. 34° 30,475’ S – Long 057° 56,475’ W) – dejar por babor la Baliza Piedra Diamante (Lat. 34° 25,460’ S – Long 057° 57,695’ W) – dejar por estribor la boya Roja del Km 14 del Canal Emilio Mitre (Lat. 34° 35,655’ S – Long 058° 15,225’ W) – dejar por babor la boya Roja del Km 2 del Canal de Acceso al Puerto de Buenos Aires – Llegada en Dársena Norte.

LINEA DE PARTIDA:

En proximidades del Canal E. Mitre: Según Instrucciones Generales.

LINEA DE LLEGADA:

En Dársena Norte, según Instrucciones Generales

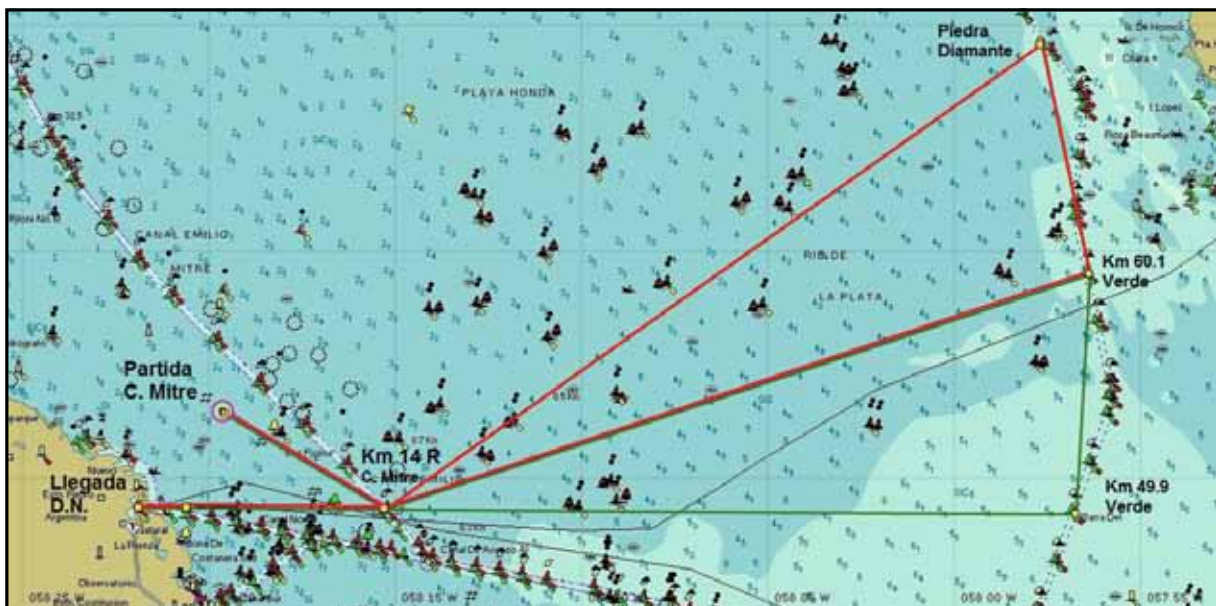

CAMPEONATO PRIMAVERA

El sistema de puntaje ha sido establecido en las Instrucciones Generales. Para la Formula ORC Internacional si se completan 6 regatas, habrá un descarte. Para las Formulas restantes no habrá descartes.

Las Regatas individuales del Campeonato serán abiertas, es decir que podrán participar yates que no intervienen en el mismo.

Para este Campeonato habrá “Parque Cerrado” para las Fórmulas “ORC Internacional”, “ORC Club” y “ORC Sportboat” en Dársena Norte de acuerdo al punto 34 de las Instrucciones Generales. No se permitirá la participación de ningún yate en cualquiera de las regatas si no cumple con el “Parque Cerrado” desde su inicio.

COPAS DE HISTORIAL:

"ORC Internacional": "Pablo Suarez"

"ORC Club": "Jorge M. Caroni"

ORGANIZADORES:

YCA – CNSI

CLASES:

"ORC Internacional" - "ORC Club" - "ORC Sportboat" – "PHRF" – "Veleros Clásicos" - "Vintage" – "Spirit of Tradition" - "Tripulación en Dobles" - "Tripulación Reducida".

DIAS Y HORAS DE PARTIDA:**1º Etapa:** Sábado 7 de Septiembre, 10.00 horas.**2º Etapa:** Domingo 8 de Septiembre, 10.00 horas (HOU).**DISTANCIA:****1º Etapa:****Recorrido N° 1:** 34.7 millas aproximadamente.**Recorrido N° 2:** 25.6 millas aproximadamente.**2º Etapa:****Recorrido N° 1:** 35.9 millas aproximadamente.**Recorrido N° 2:** 26.8 millas aproximadamente.**CATEGORIA OSR:**

4 de la World Sailing.

Se recomienda el uso de posicionador satelital

RECORRIDO:**1º Etapa:** Buenos Aires – Colonia**Recorrido N°1:****Fórmulas "ORC Internacional" y "ORC Club":**

Partida – dejar por babor la boya Roja del Km. 14 del Canal Emilio Mitre (Lat. 34° 35,655' S – Long. 58° 15,225' W) – dejar por babor la boya roja del Km. 19 del canal de acceso al puerto de Buenos Aires (Lat. 34° 37,5' S – Long. 58° 09,6' W) – dejar por babor la boya roja del Km. 49,9 del Canal Farallón (Lat. 34° 35,8' S – Long. 57° 56,7' W) – dejar por babor la boya inflable fondeada en la posición aproximada Lat. 34° 30,5' S – Long. 57° 46,5' W – dejar por babor la boya luminosa verde N° 5 próxima a la Roca Anita – Llegada.

Recorrido N° 2:**Fórmulas "ORC Sportboat", "PHRF", "Veleros Clásicos y Vintage" y "Tripulaciones en Dobles":**

Partida - dejar por babor la boya Roja del Km. 14 del Canal Emilio Mitre (Lat. 34° 35,655' S - Long. 58° 15,225' W) – dejar por babor el par del Km. 60.1 del Canal Farallón – dejar por babor la boya luminosa Verde N° 5, próxima a la Roca Anita – Llegada.

2º Etapa: Colonia – Buenos Aires**Recorrido N° 1:****Fórmulas "ORC Internacional" y "ORC Club":**

Partida – dejar por estribor la boya luminosa verde N°5 próxima a

la Roca Anita – dejar por estribor la boya inflable fondeada en la posición aproximada Lat. 34° 30,5' S – Long. 57° 46,5' W – dejar por estribor la boya roja del Km. 49,9 del Canal Farallón (Lat. 34° 35,8' S – Long. 57° 56,7' W) – dejar por estribor la boya roja del Km. 19 del canal de acceso al puerto de Buenos Aires (Lat. 34° 37,5' S – Long. 58° 09,6' W) – dejar por babor la boya roja del Km. 2 del canal de acceso al puerto de Buenos Aires – Llegada en Dársena Norte.

Recorrido N° 2:**Fórmulas "ORC Sportboat", "PHRF", "Veleros Clásicos y Vintage" y "Tripulaciones en Dobles":**

Partida - dejar por estribor la boya luminosa Verde N° 5 próxima a la Roca Anita - dejar por estribor el par Km. 60.1 del Canal Farallón – dejar por estribor la boya Roja del Km. 14 del Canal Emilio Mitre (Lat. 34° 35,655' S - Long. 58° 15,225' W) - dejar por babor la boya Roja del Km. 2 del canal de acceso al Puerto de Buenos Aires – llegada en Dársena Norte.

RECORRIDOS ALTERNATIVOS:**1º Etapa:** Buenos Aires – Colonia:**Recorrido Alternativo N°1:**

Partida – dejar por babor la boya Roja del km. 14 del Canal Emilio Mitre (Lat. 34° 35,655' S - Long. 58° 15,225' W) – dejar por babor la boya Roja del Km. 19 del Canal de Acceso al Puerto de Buenos Aires (Lat. 34° 37,390' S – Long. 58° 09,630' W) - dejar por babor la boya Roja del Km. 49.9 del Canal Farallón (Lat. 34° 35,8' S – Long. 57° 56,7' W) - dejar por babor la boya luminosa Verde N° 5, próxima a la Roca Anita – llegada.

Distancia aproximada: 28.8 millas.**2º Etapa:** Colonia – Buenos Aires:**Recorrido Alternativo N°2:**

Partida - dejar por estribor la boya luminosa Verde N° 5 próxima a la Roca Anita - dejar por estribor la boya Roja del Km. 49.9 del Canal Farallón (Lat. 34° 35,8' S – Long. 57° 56,7' W) dejar por estribor la boya Roja del Km. 19 del Canal de Acceso al Puerto de Buenos Aires (Lat. 34° 37,390' S – Long. 58° 09,630' W) - dejar por babor la boya Roja del Km. 2 del canal de acceso al puerto de Buenos Aires – llegada en Dársena Norte.

Distancia aproximada: 30 millas.

Para ambos recorridos se prohíbe la navegación dentro del Puerto Comercial de la Ciudad de Colonia.

En el caso que la Comisión de Regata decida utilizar los Recorridos Alternativos para alguna o todas las Clases participantes, lo indicará izando la bandera T del CIS junto a la bandera de Clase correspondiente, no más tarde del izado de la bandera Naranja, previa a 10 minutos de la partida de la primera serie y además podrá informarlo por VHF canal 78A (USA).

LINEA DE PARTIDA:

En proximidades Canal E. Mitre: Según Instrucciones Generales.

En Colonia:

La línea de partida podrá establecerse en las proximidades del Puerto Viejo, o del Puerto Franco. La CR, desde una hora antes de la prevista para la partida de la primera serie, enarbolará la bandera Letra "R" del Código Internacional de Señales cuando la partida se establezca en las proximidades del Puerto Franco.

En ambos casos la línea estará determinada entre el mástil de la embarcación de la CR y una boya inflable. La CR podrá fondear una boya en las cercanías de la embarcación que será considerada como límite únicamente.

Alternativa:

En el Puerto Viejo la línea de partida se podrá establecer entre la Farola con luz Roja de la Escollera del Puerto y una boya situada al W aproximadamente de la misma.

LINEA DE LLEGADA:

En Colonia:

Estará determinada por la línea imaginaria que pasa entre la Farola del extremo de la Escollera del Puerto Viejo de Colonia y una boya de color naranja fondeada a 100 m. aproximadamente de la misma.

En Dársena Norte: Según Instrucciones Generales.

BARLOVENTO - SOTAVENTO 14-9-2019

COPAS DE HISTORIAL:

"ORC Internacional": **"Confederación Argentina de Deportes"**
"ORC Club": **"Alte. Manuel Domecq García"**

ORGANIZADORES:

YCA – CNSI

CLASES:

"ORC Internacional" - "ORC Club" - "ORC Sportboat" - "PHRF" - "Veleros Clásicos" - "Vintage" – "Spirit of Tradition"

DIA Y HORA DE PARTIDA:

Sábado 14 de Septiembre, 10.00 horas.
Sigüientes regatas a continuación.

BARLOVENTO - SOTAVENTO 15-9-2019

COPAS DE HISTORIAL:

"ORC Internacional": **"Dr. Enrique Figueroa"**
"ORC Club": **"Juan J. Coelho"**

ORGANIZADORES:

YCA – CNSI

CLASES:

"ORC Internacional" - "ORC Club" - "ORC Sportboat" - "PHRF" - "Veleros Clásicos" - "Vintage" – "Spirit of Tradition" - "Tripulación en Dobles" - "Tripulación Reducida"

HORA DE PARTIDA:

Domingo 15 de Septiembre, 10.00 horas.
Sigüientes regatas a continuación.

ENTREGA DE PREMIOS AL FINALIZAR LAS REGATAS

[VER INSTRUCCIONES PARTICULARES DE LOS RECORRIDOS EN EL ANEXO I - PÁGINA 38](#)

CAMPEONATO CLAUSURA

El sistema de puntaje ha sido establecido en las Instrucciones Generales.

BUENOS AIRES - PUERTO DEL BUCEO 18-10-2019

COPAS DE HISTORIAL:

"ORC Internacional": **"Montevideo"**
"ORC Club": **"Asociación Argentina de Pesca"**

ORGANIZADORES:

YCA – CNSI – YCU

CLASES:

"ORC Internacional" - "ORC Club" - "PHRF" – "Tripulación en Dobles" - "Tripulación Reducida".

DIA Y HORA DE PARTIDA:

Viernes 18 de Octubre, 18.00 hs.

DISTANCIA:

111 millas aproximadamente.

CATEGORIA OSR:

3 de la World Sailing - Sin balsa salvavidas

No podrán participar barcos con eslora menor a los 26 pies.

Uso obligatorio de posicionador satelital, según Instrucciones Generales.

RECORRIDO:

Buenos Aires – Puerto del Buceo (ROU):

Partida – dejar por babor la boya verde del Km. 19 del Canal de Acceso al Puerto de Buenos Aires (Lat. 34° 37.520' S – Long. 058° 09,630' W) – dejar por babor la boya Cardinal Sur de la zona de

exclusión en Punta Brava a 1.5 millas náuticas al Sur de dicha Punta - Llegada en Puerto del Buceo.

LINEA DE PARTIDA:

En Buenos Aires: En proximidades del Km. 5 (veril Sur) del Canal Sur de Acceso al Puerto de Buenos Aires, según Instrucciones Generales.

LINEA DE LLEGADA:

En Puerto del Buceo: Estará determinada por la línea imaginaria que pasa entre la Farola con luz roja de la escollera del puerto a estribor y un mástil con una bandera azul izada en el 3º piso del edificio principal del Yacht Club Uruguayo a babor.

ENTREGA DE PREMIOS AL FINALIZAR LA REGATA



XXXI° CAMPEONATO ARGENTINO

ORC INTERNACIONAL - ORC CLUB - ORC SPORTBOAT

El presente Campeonato ha sido programado sobre la base de nueve regatas y estará compuesto por:

- Seis recorridos Barlovento – Sotavento,
- Uno de Larga Distancia, que podrá ser dividido en dos regatas.
- Uno de Marcas Fijas.
- La CR podrá largar hasta 3 regatas en el día. No se dará partida a una regata más tarde de las 16:30 horas.

El sistema de puntaje ha sido establecido en las Instrucciones Generales. Corridas 6 regatas habrá un descarte.

Para el presente Campeonato habrá "Parque Cerrado" en Dársena Norte de acuerdo al punto 34 de las Instrucciones Generales.

No se permitirá la participación de yates que no cumplan con el "Parque Cerrado".

COPA CAMPEONATO ARGENTINO

El Yacht Club Argentino ha instituido una Copa Challenge. Se otorgarán premios al Campeón y Subcampeón de la Clasificación General de ORC Internacional y ORC Club. En las series de ambas Fórmulas habrá premios de acuerdo a la cantidad de inscriptos.

BARLOVENTO - SOTAVENTO

2-11-2019

CLASES:

"ORC" Internacional - "ORC Club" - "ORC Sportboat"

DIA Y HORA DE PARTIDA:

Sábado 2 de Noviembre, 10.00 horas.
Sigüientes regatas a continuación.

[VER INSTRUCCIONES PARTICULARES DE LOS RECORRIDOS EN EL ANEXO I - PÁGINA 38](#)

LARGA DISTANCIA

3-11-2019

CLASES:

"ORC Internacional" - "ORC Club" - "ORC Sportboat"

DIA Y HORA DE PARTIDA:

Domingo 3 de Noviembre, 10.00 horas.

DISTANCIA:

De 21,7 a 36,7 millas aproximadamente.

CATEGORIA OSR:

4 de la World Sailing. Se recomienda el uso de posicionador satelital

RECORRIDO:

El recorrido a utilizarse será indicado por la CR izando la Bandera del CIS correspondiente, junto con la señal de atención para la primera serie.

La CR a su criterio podrá en alguna de las marcas del recorrido elegido, fondearse y tomar una llegada parcial en ese punto, procesando un resultado de regata desde la partida hasta esta línea de llegada. Los barcos en este caso continuarán su navegación en regata hasta la llegada programada en el recorrido original y la segunda regata será computada con la distancia y tiempo real total del recorrido. En caso de utilizarse esta modalidad la CR izará con la Señal de Atención la Bandera "D" del CIS e indicará por VHF Canal 78A (USA) la marca elegida para tomar la llegada parcial.

Recorrido "J":

Partida en proximidades de la Boya Verde del Km 12 del Canal de Acceso al Puerto de Buenos Aires (Lat. 34° 37,100' S – Long. 058° 14,200' W) – dejar por babor la boya inflable en proximidades de la Toma de Agua de Bernal (Lat. 34° 40,722' S – Long. 058° 13,822' W) – dejar por estribor la Boya Verde del Km 27 del Canal de Acceso al Puerto de Buenos Aires (Lat. 34° 38,992' S – Long. 058° 04,768' W) – dejar por estribor la boya inflable en proximidades de Toma

Ducilo (Lat. 34° 42,240' S – Long. 058° 10,380' W) – dejar por babor la Boya Verde del Km 19 del Canal de Acceso al Puerto de Buenos Aires (Lat. 34° 37,510' S – Long. 058° 09,670' W) – dejar por estribor la boya inflable en proximidades de la Toma de Agua de Bernal (Lat. 34° 40,722' S – Long. 058° 13,822' W) – dejar por babor la boya inflable en proximidades de la Boya Verde del Km 12 del Canal de Acceso al Puerto de Buenos Aires (Lat. 34° 37,100' S – Long. 058° 14,200' W) – Llegada en Dársena Norte. Distancia aproximada: 36,7 millas.

Recorrido "W":

Partida al Sur del Km. 5 del Canal Sur de Acceso al Puerto de Buenos Aires – dejar por estribor boya Verde del Km. 19 del Canal de Acceso al Puerto de Buenos Aires (Latitud 34° 37,5' S – Longitud 58° 09,6' W) – dejar por estribor boya fondeada en proximidades de la Toma de Agua de Bernal (Latitud 34° 41' S – Longitud 58° 14' W) – dejar por babor boya Verde del Km. 19 del Canal de Acceso al Puerto de Buenos Aires (Latitud 34° 37,5' S – Longitud 58° 09,6' W) – dejar por babor la boya Roja del Km. 2 del canal de acceso al Puerto de Buenos Aires - Llegada en Dársena Norte. Distancia aproximada: 26,3 millas.

Recorrido "Q":

Partida al Sur del Km. 5 del Canal Sur de Acceso al Puerto de Buenos Aires – dejar por estribor boya Verde del Km. 11 del Canal de Acceso al Puerto de Buenos Aires (Latitud 34° 36,8' S – Longitud 58° 14,9' W) – virar por babor boya fondeada en proximidades de la Toma de Agua de Bernal (Latitud 34° 41' S – Longitud 58° 14' W) – virar por babor boya Roja del Km. 19 del Canal de Acceso al Puerto de Buenos Aires (Lat. 34° 37,390' S – Long. 58° 09.630' W) – dejar por babor la boya Roja del Km. 2 del canal de acceso al Puerto de Buenos Aires - Llegada en Dársena Norte.

Distancia aproximada: 21,7 millas.

Recorrido “E”:

Partida al Sur del Km. 5 del Canal Sur de Acceso al Puerto de Buenos Aires – dejar por estribor boya verde del Km. 25 del Canal de Acceso al Puerto de Buenos Aires (Latitud 34° 38,508’ S – Longitud 058° 05,957’ W) – virar por estribor la Toma de Agua de Bernal (Latitud 34° 40,944’ S – Longitud 058° 13,810’ W) – virar por babor boya verde del Km. 14 del Canal de Acceso al Puerto de Buenos Aires (Lat. 34° 37,030’ S – Long. 058° 12,842’ W) – dejar por estribor la boya verde del Km. 5 del Canal Sur de Acceso al Puerto de Buenos Aires – dejar por babor la boya verde del Km. 2 del canal de acceso al Puerto de Buenos Aires – Llegada en Dársena Norte. Distancia aproximada: 28,3 millas.

Recorrido “F”:

Partida al Sur del Km. 5 del Canal Sur de Acceso al Puerto de Buenos Aires – dejar por estribor boya verde del Km. 14 del Canal de Acceso al Puerto de Buenos Aires (Lat. 34° 37,030’ S – Long. 058° 12,842’ W) – virar por babor la Toma de Agua de Bernal

(Latitud 34° 40,944’ S – Longitud 058° 13,810’ W) – virar por babor boya verde del Km. 25 del Canal de Acceso al Puerto de Buenos Aires (Latitud 34° 38,508’ S – Longitud 058° 05,957’ W) – dejar por estribor la boya verde del Km. 5 del Canal Sur de Acceso al Puerto de Buenos Aires – dejar por babor la boya verde del Km. 2 del canal de acceso al Puerto de Buenos Aires – Llegada en Dársena Norte.

Distancia aproximada: 28,4 millas.

LINEA DE PARTIDA:

Se fondeará al sur de la Boya Verde del Km 12 del Canal de Acceso al Puerto de Buenos Aires o al sur de la Boya Verde del Km 5 del Canal Sur de Acceso al Puerto de Buenos Aires, de acuerdo al recorrido elegido, según Instrucciones Generales. Esto podrá ser anunciado por VHF Canal 78A (USA) o por Tablero Oficial de Avisos antes de la señal de Atención.

LINEA DE LLEGADA:

En Dársena Norte: Según Instrucciones Generales.

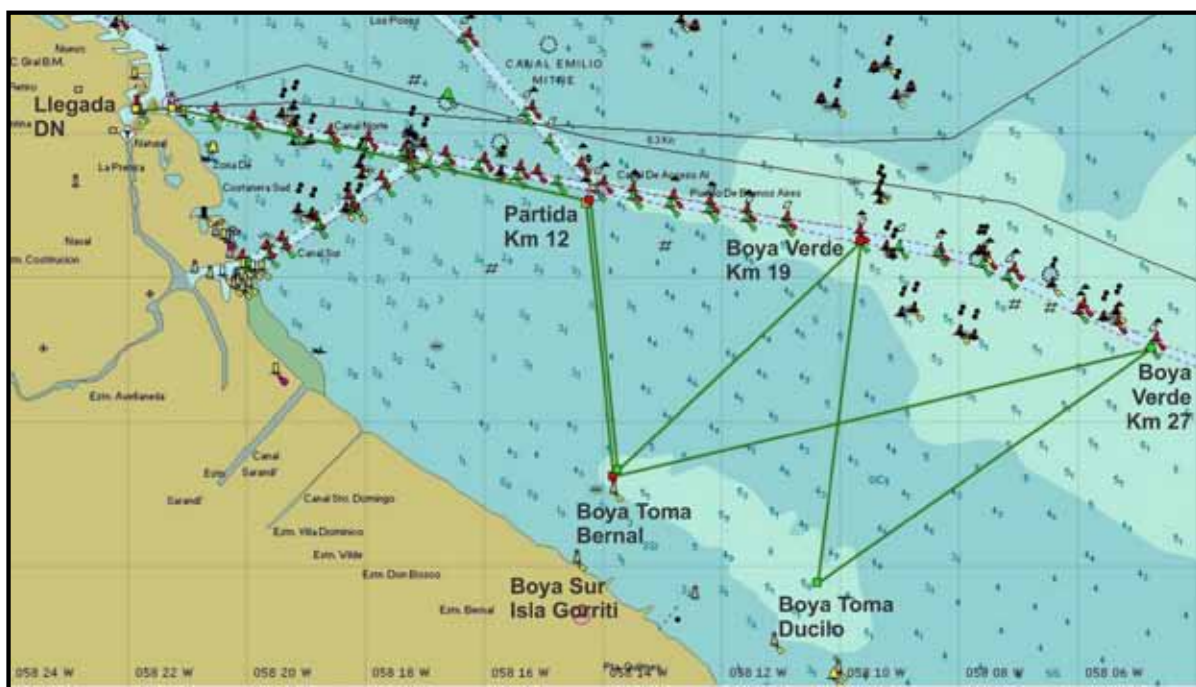

BARLOVENTO - SOTAVENTO

9-11-2019

CLASES:

“ORC Internacional” - “ORC Club” - “ORC Sportboat”

DIA Y HORA DE PARTIDA:

Sábado 9 de Noviembre, 10.00 horas.
Sigüientes regatas a continuación.

MARCAS FIJAS

10-11-2019

CLASES:

“ORC Internacional” - “ORC Club” - “ORC Sportboat”

HORA DE PARTIDA:

Domingo 10 de Noviembre, 10.00 horas

ENTREGA DE PREMIOS AL FINALIZAR LAS REGATAS

VER INSTRUCCIONES PARTICULARES DE LOS RECORRIDOS EN EL ANEXO I - PÁGINA 38

BUENOS AIRES - PUNTA DEL ESTE - BUENOS AIRES

El sistema de puntaje ha sido establecido en las Instrucciones Generales. No habrá descartes.

29-11 Y 06-12-2019

COPA DE HISTORIAL:

Copa "Buquebús"

ORGANIZADORES:

YCA – CNSI – YCU

CLASES:

"ORC Internacional" - "ORC Club" - "PHRF" – "Tripulación en Dobles" - "Tripulación Reducida"

DIA Y HORA DE PARTIDA:

1º Etapa: Viernes 29 de Noviembre, 18.00 horas

2º Etapa: Viernes 6 de Diciembre, 18.00 horas (HOU)

En la 2º etapa la partida será única para todas las Fórmulas y Series. La señal de Atención será el numeral 1 del CIS.

DISTANCIA:

1º Etapa: 166.8 millas aproximadamente.

2º Etapa: 171.3 millas aproximadamente.

CATEGORIA OSR:

3 de la World Sailing.

No podrán participar barcos con eslora menor a los 26 pies.

Uso obligatorio de posicionador satelital, según Instrucciones Generales.

RECORRIDO:

1º Etapa: Buenos Aires – Punta del Este:

Partida - dejar por babor la boya verde del Km. 19 del Canal de Acceso al Puerto de Buenos Aires (Lat. 34° 37,510' S – Long. 58° 09,640' W) - dejar por babor la boya Cardinal Sur de la zona de exclusión en Punta Brava a 1.5 millas náuticas al Sur de dicha Punta – dejar por babor la Isla de Flores – Llegada en Punta del Este.

2º Etapa: Punta del Este – Buenos Aires:

Partida - dejar por babor la boya Los Banquitos - dejar por estribor la Isla de Flores - dejar por estribor la boya Cardinal Sur de la zona de exclusión en Punta Brava a 1.5 millas náuticas al Sur de dicha Punta - dejar por babor la boya Roja del Km. 2 del canal de acceso al Puerto de Buenos Aires - Llegada en Dársena Norte.

LINEA DE PARTIDA:

Frente a Dársena Norte: Según Instrucciones Generales.

En Punta del Este: Estará determinada por la línea imaginaria que pasa entre la Farola con luz roja del extremo de la Escollera del Puerto de Punta del Este y una boya fondeada a 300 m. aproximadamente al W de la misma. La línea deberá ser cruzada dejando la boya por babor.

LINEA DE LLEGADA:

En Punta del Este: Estará determinada por la línea imaginaria que pasa entre la Farola con luz roja del extremo de la Escollera del Puerto de Punta del Este y una boya fondeada a 200 m. aproximadamente al NNE de la misma. La línea de llegada deberá ser cruzada dejando la boya por babor.

En Dársena Norte: Según Instrucciones Generales.

PARQUE CERRADO:

Durante la estadía de los barcos en el Puerto de Punta del Este no se permitirá realizar limpieza de fondo ni sacar barcos a tierra, salvo por averías, con previa autorización de la CR. No está permitido colocar, colgar, o disponer cualquier elemento alrededor del barco que impida o altere la libre circulación del agua y / o el paso de la luz solar en la línea de flotación o debajo de su nivel.

REUNION DE CAPITANES:

Se llevará a cabo el jueves 28 de Noviembre de 2019 en la Sede Social del Yacht Club Argentino de Dársena Norte a las 19 horas.



ANEXO I

RECORRIDOS BARLOVENTO - SOTAVENTO Y MARCAS FIJAS

BARLOVENTO - SOTAVENTO

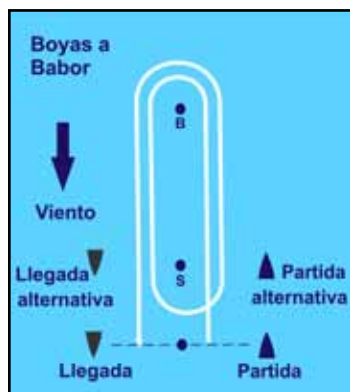

DISTANCIA:

5 a 8 millas aproximadamente.

CATEGORIA OSR:

4 de la World Sailing.

RECORRIDO:

4 piernas según Instrucciones Generales.

LINEA DE PARTIDA:

Según Instrucciones Generales.

LINEA DE LLEGADA:

Según Instrucciones Generales.

MARCAS FIJAS

DISTANCIA: De 10 a 14 millas aproximadamente.

CATEGORIA OSR: 4 de la World Sailing.

RECORRIDO:

El recorrido a utilizarse será indicado por la CR izando la Bandera del CIS correspondiente, junto con la señal de atención para la primer serie.

Las marcas del recorrido serán boyas Inflables que se fondearán en posiciones geográficas indicadas más adelante y en proximidades de las siguientes boyas:

Canal Sur de Acceso al Puerto de Buenos Aires:
Km. 5 (Veril Sur)

Canal de Acceso al Puerto de Buenos Aires:
Km 8.2 – Km 10 – Km 12 – Km 14

Boya 1: Lat. 34° 37,76' S – Long. 58° 16,63' W
Boya 2: Lat 34° 38,35' S – Long. 58° 14,18' W

Toma de Agua de Bernal: Lat. 34° 40,93' S – Long. 58° 13,82' W

LINEA DE PARTIDA:

En el Km. 5, según Instrucciones Generales.

LINEA DE LLEGADA:

En el Km. 5, según Instrucciones Generales.

RECORRIDOS:

“G” - C.I.S.

Partida Boya 1 Bb
Boya 1 Km 8.2 Eb
Km 8.2 Boya 2 Bb
Boya 2 Km 12 Bb
Km 12 Boya 1 Eb
Boya 1 Km 8.2 Bb
Km 8.2 Llegada

“O” - C.I.S.

Partida Boya 1 Bb
Boya 1 Km 10 Eb
Km 10 Boya 2 Bb
Boya 2 Km 14 Bb
Km 14 Boya 1 Eb
Boya 1 Km 10 Bb
Km 10 Llegada

“K” - C.I.S.

Partida Km 8.2 Eb
Km 8.2 Boya 1 Bb
Boya 1 Km 12 Eb
Km 12 Boya 2 Eb
Boya 2 Km 8.2 Bb
Km 8.2 Boya 1 Eb
Boya 1 Llegada

“R” - C.I.S.

Partida Km 10 Eb
Km 10 Boya 1 Bb
Boya 1 Km 14 Eb
Km 14 Boya 2 Eb
Boya 2 Km 10 Bb
Km 10 Boya 1 Eb
Boya 1 Llegada

“T” - C.I.S.

Partida Boya 1 Bb
Boya 1 Km 12 Eb
Km 12 BT Bernal Eb
BT Bernal Km 10 Bb
Km 10 Boya 1 Eb
Boya 1 Llegada

“V” - C.I.S.

Partida Km 12 Eb
Km 12 Boya 1 Bb
Boya 1 Km 14 Bb
Km 14 Llegada

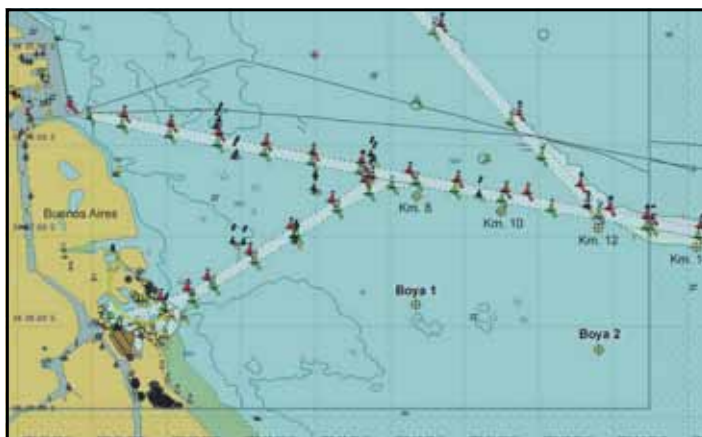

INSTRUCCIONES GENERALES PARA REGATAS DE FORMULA

AUTORIDAD ORGANIZADORA: Yacht Club Argentino (y Clubes coorganizadores, ver Instrucciones Particulares)

ESTAS INSTRUCCIONES DE REGATA CORRESPONDEN A TODAS LAS REGATAS DE LAS FORMULAS “ORC INTERNACIONAL”, “ORC CLUB”, “ORC SPORTBOAT”, “ORC CLUB TRIPULACION EN DOBLES”, “ORC CLUB TRIPULACION REDUCIDA”, “PHRF”, “VELEROS CLÁSICOS, VINTAGE Y SPIRIT OF TRADITION” Y CLASES QUE SE AGREGAN A ALGUNAS DE LAS REGATAS DE FORMULA ORGANIZADAS POR EL YACHT CLUB ARGENTINO EN EL AÑO 2019. A LAS MISMAS SE ADICIONARA EN CADA CASO LAS PLANILLAS DE INSCRIPTOS, HANDICAPS Y AVISOS MODIFICATORIOS. EL PRESENTE PROGRAMA SERA CONSIDERADO AVISO DE REGATA DE CONFORMIDAD CON LA REGLA RRV 89.2 Y EL APENDICE J DEL RRV.

[DP] significa que la penalización por una infracción a esta regla puede, a criterio del Jurado, ser menor que la descalificación.

[NP] significa que ningún competidor podrá protestar una supuesta infracción a esta regla. Esto modifica RRV 60.1(a).

[SP] significa que la penalización por una infracción a esta regla es una penalidad estándar y puede ser aplicada por la Comisión de Regatas o Comité Técnico sin una audiencia. Esto modifica RRV A5.

1. REGLAS:

1.1. Las Regatas se correrán bajo las “Reglas”, tal como se definen en el Reglamento de Regatas a Vela de la World Sailing (WS) 2017-2020 (RRV).

1.2. Para los barcos de Fórmulas regirán las Offshore Special Regulations de la World Sailing y las prescripciones especiales del Yacht Club Argentino en su carácter de Autoridad Nacional ORC de la Argentina. Las “Categorías” por las que se correrá cada regata están establecidas en el Programa de Regatas.

1.3. Regla Fundamental 4 del RRV Decisión de Regatear: La responsabilidad por la decisión de un barco de participar en una regata o de continuar regateando, es exclusiva del barco.

1.4. Derecho de Paso: Entre la puesta y la salida del sol, regirá el Reglamento Internacional para Prevenir los Abordajes 1972 (RIPA) y las enmiendas de Noviembre de 1981, reemplazando a las Reglas de Derecho de Paso de la Parte II del RRV. Cuando la partida de una regata sea en horario nocturno, regirá el Reglamento de Regatas a Vela por diez minutos luego de la partida o como lo indique las instrucciones particulares.

1.5. Se Modifica la Regla 44.1 del RRV, sustituyendo los dos giros por un giro.

1.6. Se modifica la Regla 55 del RRV agregando la siguiente frase: “Se permite desechar al agua las bandas elásticas o de lana cuando se prepara una vela para su izado o cuando se está izando”.

1.7. De acuerdo con RRV 87 se modifica la Regla ORC 206.1 de la siguiente manera: “En las regatas de Categoría 3 de las OSR de la WS se permite llevar a bordo dos velas mayores, para ser utilizadas en regata. Ambas velas deberán estar medidas e incluidas en el certificado de medición correspondiente.”

1.8. Se modifica “Señales de Regata” del RRV de la siguiente manera:

1.8.1. En tierra: cuando sea arriada la bandera AP del CIS (Inteligencia), se reemplaza “1 minuto” por “no menos de 60 minutos”.

1.8.2. En agua: Cuando la Comisión de Regata enarbole la bandera AP o la bandera N sobre las banderas: H o A del CIS, los barcos participantes deberán dirigirse inmediatamente al puerto.

1.9. El lenguaje oficial usado será el español y prevalecerán los textos en este idioma.

1.10. Regirá el sistema de Penalidades Estándar por infracciones detectadas por inspecciones, publicado en este Programa e Instrucciones de Regatas a Vela del Yacht Club Argentino.

1.11. [NP] [DP] Regirá el REGINAVE.

2. ELEGIBILIDAD E INSCRIPCIÓN:

2.1. Los barcos cumplirán con los requisitos de inscripción establecidos por el Yacht Club Argentino en las Informaciones Generales para los Timoneles del presente Programa e Instrucciones de Regata.

2.2. La CR se reserva el derecho de inclusión en una u otra Fórmula o Serie, y de medir nuevamente barcos y/o inspeccionarlos cuando lo crea conveniente.

3. AVISOS A LOS COMPETIDORES:

Toda comunicación oficial se dará a conocer en el Tablero Oficial de Avisos. En Buenos Aires estará colocado en el edificio de la administración de la sede Dársena Norte, y en los Puertos de recalada de las regatas en la lancha de CR o donde se indique en las Instrucciones Particulares.

4. CAMBIOS EN LAS INSTRUCCIONES DE REGATA:

4.1. Todo cambio en las Instrucciones de Regata se publicará hasta dos horas antes del horario previsto para la partida de la primera regata programada para ese día, excepto que cualquier cambio en el programa de regatas se publicará antes de las 20 horas del día anterior al que tenga efecto.

4.2. De acuerdo a RRV 90.2 (c), la CR podrá realizar cambios verbales en el agua, hasta la señal de atención de la Clase respectiva en donde aplicará dicho cambio. Para ello izará la bandera “L” del CIS en la embarcación de CR y se informará el cambio a los competidores por VHF canal 78A (USA) o a viva voz.

5. SEÑALES EN TIERRA:

La CR desplegará señales visuales en tierra en el Palo Militar del Club en las sedes Dársena Norte o Mar del Plata, o en los Puertos de recalada en el mástil de señales de partida o llegada de la CR, según corresponda.

6. CLASES Y SERIES:

6.1. Fórmula “ORC Internacional”: se dividirá en 2 Series, A y B. Habrá Clasificación General.

6.2. Fórmula “ORC Club”: se podrá dividir en 2, 3 ó 4 Series, A, B, C y D. Habrá Clasificación General.

6.3. Fórmula “ORC Sportboat”: se podrá dividir en dos Series, Crucero y Regata. No habrá Clasificación General.

6.4. Fórmula “PHRF”: Se podrá dividir en 2 o 3 Series, A, B y C. No habrá Clasificación General.

- 6.5. "Veleros Clásicos", "Vintage" y "Spirit of Tradition": Correrán separados en series y no habrá clasificación general.
- 6.6. No se permitirá la participación simultánea en más de una Fórmula.
- 6.7. En las Fórmulas "ORC Internacional" y "ORC Club" no podrán participar barcos con eslora menor a los 26 pies, con excepción de lo especificado en las Instrucciones Particulares de Regata Particulares.
- 6.8. En la Fórmula "ORC Sportboat" podrán participar barcos con eslora entre los 20 y 27 pies.
- 6.9. Las Tripulaciones en Dobles y Reducida: utilizarán la Fórmula "ORC Club" y las divisiones de Series que se determinen.

7. PROGRAMA:

Las fechas de cada regata se han establecido en la Parte I de este Programa de Regatas.

8. DIAS Y HORAS DE PARTIDA:

Los horarios de partida de las regatas figuran en el Programa de Regatas. El horario de partida de la primera de las Series será indicado en la nómina de yates inscriptos. El orden de las Series podrá ser alterado hasta los 10 minutos previos del horario mencionado, lo que será informado por la CR.

9. BANDERAS DE CLASE:

Salvo que las Instrucciones Particulares lo indiquen de otra manera, las Banderas de Clase serán las siguientes según el Código Internacional de Señales (CIS):

- 9.1. Fórmula "ORC Internacional"
 - Serie A - Numeral 1
 - Serie B - Numeral 2
- 9.2. Fórmula "ORC Club"
 - Serie A – Numeral 3
 - Serie B – Numeral 4
 - Serie C – Numeral 5
- 9.3. Fórmula "ORC Sportboat" – Numeral 6
- 9.4. Fórmula "PHRF"
 - Serie A – Numeral 7
 - Serie B – Numeral 8
 - Serie C – Numeral 9
- 9.5. "Veleros Clásicos", "Vintage" y "Spirit of Tradition" – Bandera de Clase
- 9.6. "Tripulación en Dobles y Reducida" – Bandera "D"

10. RECORRIDOS:

10.1. En las Regatas Crucero y de Marcas Fijas los recorridos se han establecido en la Parte I de este Programa de Regatas. Las posiciones geográficas mencionadas en los recorridos se dan al sólo efecto de facilitar su localización en las cartas correspondientes. Las coordenadas se han tomado del Libro de Faros y Señales. La CR no se responsabilizará por errores en las coordenadas geográficas referidas, sea cual fuere su origen.

10.2. Recorridos Barlovento – Sotavento: los barcos completarán 4 piernas. Orden de virada de las marcas: partida-B-S-B-llegada. Las marcas se dejarán por babor. La CR podrá fondear una boya de despeje fondeada aproximadamente a 100 o 150 metros de la boya de Barlovento y hacia babor con relación al rumbo sotavento – barlovento, que se dejará por la misma banda que a la marca de barlovento. El ala es marca, pero el recorrido entre la boya de barlovento y ésta no se considerará como una pierna. Antes de la partida la CR intentará dar el rumbo aproximado a barlovento.

Salvo que se especifique de otra manera en las Instrucciones Particulares de algún Campeonato: para la Fórmula ORC Internacional se podrá largar hasta 3 regatas Barlovento – Sotavento por día; los Veleros Clásicos correrán una regata Barlovento – Sotavento y las Clases ORC Club, ORC Sportboat y PHRF correrán hasta dos regatas Barlovento – Sotavento por día, con excepción del Campeonato Argentino Fórmula ORC donde podrán correr hasta 3 regatas por día.

La Comisión de Regata podrá fondear un "portón" en sotavento, lo que será anunciado por VHF canal 78A (USA) antes de la partida. El "portón" estará formado por dos boyas fondeadas aproximadamente a 100 metros entre ellas y alineadas en forma perpendicular al viento. En este caso los barcos navegarán entre las marcas del "portón", desde la dirección de la marca anterior, y rodearán cualquiera de sus marcas.

En caso de cambio de recorrido en sotavento, y habiendo anunciado la CR la utilización del "portón", se podrá fondear una sola boya en reemplazo del "portón", la que deberá ser dejada por babor.

(a) Cambio de la cantidad de piernas del recorrido: la CR a su criterio, antes de la partida, podrá cambiar la cantidad de piernas del recorrido establecida en el punto anterior para cada Clase. Esto será indicado izando la Bandera "E" del CIS, por VHF Canal 78A (USA) y se publicará en una pizarra de la embarcación de CR la cantidad de piernas a navegar, en más o en menos, para cada Fórmula. De ser necesario y de acuerdo con el cambio realizado, la línea de llegada podrá ser fondeada utilizando la boya de Barlovento del recorrido para todas las Clases o alguna de ellas. En este último caso podrá haber dos líneas de llegada una en Barlovento y otra en Sotavento.

(b) Cambio de Recorrido en los Barlovento – Sotavento: de acuerdo con la Regla RRV 33 con la siguiente modificación en los puntos 33 (a) (1) y (2) y (b): "de ser posible se apoyará con sonidos repetidos y se tratará asimismo de: indicar el nuevo rumbo compás a la marca reemplazante o mostrar una bandera o una placa triangular verde para un cambio a estribor o una bandera o placa rectangular roja para un cambio a babor. Si la longitud de la pierna es cambiada se tratará de mostrar un signo "-" al disminuirla o un signo "+" al aumentarla. Todos los barcos deberán pasar entre la boya del recorrido y la embarcación o boya que enarbole la letra C del CIS".

(c) Zona de Regata para los Barlovento – Sotavento: la CR fondeará los recorridos en la zona de la intersección de los Canales Emilio Mitre y de Acceso Norte al Puerto de Buenos Aires. En caso de falta de profundidad lo hará en la zona comprendida entre los Canales Sur, de Acceso al Puerto de Buenos Aires y la Toma de Agua de Bernal.

10.3. La CR a su criterio podrá alterar el programa de regatas de un Campeonato y dar partida a cualquier regata del mismo en función de las condiciones meteorológicas u otro motivo, incluso utilizar como recorrido alternativo un marcas fijas de los publicados en este programa. La CR podrá dar partida a una combinación de regatas barlovento – sotavento y de recorrido fijo en el mismo día. Esto podrá ser anunciado por Tablero Oficial de Avisos o bien por VHF canal 78A (USA) antes de la partida.

11. MARCAS: Ver Programa e Instrucciones Particulares de Regata.

12. VIENTO LIMITE:

12.1. Recorridos Marcas Fijas y Barlovento – Sotavento: no se largará una regata si los registros de viento son menores a 5 nudos o mayores a 25 nudos. Para la Fórmula Veleros Clásicos el viento límite será de 22 nudos.

12.2. Campeonato Argentino ORC: el límite de viento establecido en 12.1 se aplicará a todas las regatas de este Campeonato.

12.3. La CR resolverá la largada de la regata con la señal de atención de la primera Serie. Cualquier variación posterior en la intensidad de viento no se tendrá en cuenta para las siguientes largadas programadas de esa regata.

13. SISTEMA DE PARTIDA:

Las regatas se largarán usando el Sistema de la regla 26 RRV, con la siguiente modificación: cinco minutos antes de la señal de atención de la primera regata de la serie se izará bandera Naranja, con una señal fónica. Las sucesivas Clases o Series se largarán a intervalos de CINCO minutos, de acuerdo a los horarios de partida que se indiquen en la nómina de yates inscriptos. En caso que por cualquier motivo se interrumpiese el procedimiento de partida antes de la llamada de atención de la primera Clase, el nuevo procedimiento se iniciará con la señal de "Pre Atención" (Bandera Naranja).

La señal de atención de cada clase o serie sucesiva se dará junto con la señal de partida de la Clase precedente.

Señal	Bandera y señal acústica	Acción	Minutos faltantes
Pre-Atención - 1ra. Regata	Bandera "Naranja"; 1 sonido	Izar	10
De atención	Bandera de la Clase; 1 sonido	Izar	5
Preparatoria	P, I, Z, Z con I, o "Negra"; 1 sonido	Izar	4
De un minuto	Bandera prepatoria; 1 sonido largo	Arriar	1
De partida	Bandera de Clase; 1 sonido	Arriar	0

Además de lo dispuesto en la regla 29.1 RRV (Llamada Individual), la CR intentará llamar a aquellos barcos pasados mediante alta voz o por radio en Canal 78A (USA) de VHF. La omisión o error de esta acción no será causal de Pedido de Reparación

14. LINEA DE PARTIDA:

14.1. Frente a Dársena Norte: Estará fondeada en las proximidades del Km. 5 (Veril Sur) del Canal Sur de Acceso al Puerto de Buenos Aires. En caso de necesidad la CR podrá establecer la ubicación de la línea de partida en una zona más próxima a la salida del Puerto de Buenos Aires, en el veril norte del Canal Norte de Acceso, lo que podrá ser anunciado a través del TOA o por VHF canal 78A (USA).

14.2. En proximidades Canal E. Mitre: La zona de largada estará ubicada en proximidades de la posición Lat. 34° 33,600' S – Long. 058° 19,560' W.

14.3. Regatas Crucero: El detalle de las Líneas de Partida en los Puertos de recalada de cada regata se han establecido en el Programa de Regatas.

14.4. Recorridos Barlovento – Sotavento: Estará fondeada aproximadamente a 100 metros a sotavento de la boya de sotavento del recorrido. En caso de necesidad, la línea de partida podrá ser establecida utilizando la boya de sotavento del recorrido.

14.5. La línea de partida estará determinada entre el mástil de la embarcación de la CR que enarbolará bandera Naranja y el lado del recorrido de una boya inflable u otra embarcación de CR que enarbole también bandera Naranja.

14.6. La CR podrá fondear una boya en las cercanías de la embarcación que será considerada como límite únicamente. Las embarcaciones no podrán partir entre dicha boya límite y la lancha de la CR.

14.7. En caso de falta de agua, la CR podrá trasladar la partida a una zona de mayor profundidad e indicará su posición geográfica por VHF Canal 78A (USA).

14.8. [NP] [DP] Los yates cuya señal de atención no ha sido desplegada se mantendrán apartados del área de partida y de todos los yates cuya señal de atención ha sido dada.

14.9. Ningún yate partirá después de transcurridos 30 minutos desde su señal de partida para las regatas crucero, o 15 minutos para los recorridos de marcas fijas y barlovento – sotavento. Su partida no será válida, y se lo tendrá como no partido DNS. En las regatas oceánicas este período podrá extenderse según lo indiquen las Instrucciones Particulares. Esto modifica RRV A4.

15. [DP] UTILIZACIÓN DE MOTOR O REMOLQUE ANTES DE LA PARTIDA:

De acuerdo a lo permitido en RRV 42.3 (i) se podrá hacer uso del motor en la siguiente circunstancia: un barco que no llegue a tiempo a la línea de partida y haga uso del motor o de un remolque para llegar al área de partida después de su señal preparatoria, informará de esto a la Comisión de Protestas mediante un escrito de su representante antes del vencimiento del plazo de protestas. La CP lo protestará de acuerdo a RRV 60.3 (a) y lo llamará a una audiencia. De acuerdo a los hechos comprobados y a la ventaja obtenida, la CP impondrá una penalidad no menor a la suma de 10 minutos a su tiempo real de regata. En caso de que no se presente el escrito en el plazo requerido y ante una protesta referida a ese incidente en cuya audiencia se compruebe el uso del motor, el barco será descalificado y esa regata no será descartada por considerarse una infracción a RRV 2. El plazo para protestar por parte de la CP en este último caso se podrá extender hasta 24 hs del plazo original. Esta IR modifica RRV 61.3 y RRV 64.1.

16. [DP] UTILIZACION DEL MOTOR DURANTE LA REGATA:

De acuerdo a lo permitido en RRV 42.3 (i) se podrá hacer uso del motor en la siguiente circunstancia: un barco que haga uso del motor durante la regata estrictamente por temas de seguridad no cubiertos por RRV 42.3 (g), y/o para cumplir con el preámbulo de la Parte 2 del RRV, le informará de esto a la Comisión de Protestas mediante un escrito de su representante, antes del vencimiento del plazo de protestas. La CP lo protestará de acuerdo a RRV 60.3 (a) y lo llamará a una audiencia. De acuerdo a los hechos comprobados y en el caso de que el barco haya obtenido una ventaja significativa, la CP impondrá una penalidad de tiempo que se agregará a su tiempo real de regata. En caso de que no se presente el escrito en el plazo requerido y ante una protesta referida a ese incidente en cuya audiencia se compruebe el uso del motor, el barco será descalificado y esa regata no será descartada por considerarse una infracción a RRV 2. El plazo para protestar por parte de la CP en este último caso se podrá extender hasta 24 hs del plazo original. Esta IR modifica RRV 61.3 y RRV 64.1.

17. LINEAS DE LLEGADA:

17.1. En Dársena Norte: estará determinada por una franja blanca pintada en el muro de la extremidad del Espigón Norte de la salida de Dársena Norte (Km 0 del Canal de Acceso) y el Mástil de la CR que enarbolará bandera Naranja, en la sede del Yacht Club Argentino.

17.2. Km. 5 (Veril Sur) del Canal Sur de Acceso al Puerto de Buenos Aires: estará determinada por el lado del recorrido de una boya inflable y el mástil de la embarcación de la CR que enarbolará bandera Naranja, fondeada al través de la misma.

17.3. Regatas Crucero: el detalle de las líneas de llegada en los Puertos de recalada de cada regata se han establecido en el Programa de Regatas.

17.4. Recorridos Barlovento – Sotavento: estará determinada por el lado del recorrido de una boya inflable fondeada a aproximadamente 100 metros a sotavento de la boya de sotavento del recorrido y el mástil de la embarcación de la CR con bandera Naranja, en la última pierna, la boya de sotavento del recorrido no será considerada marca. En caso de necesidad, la línea de llegada podrá ser establecida utilizando la boya de sotavento del recorrido. En caso que la CR hubiese cambiado la cantidad de piernas del recorrido para una o todas las Series, podrá establecer la línea de llegada o una segunda línea de llegada utilizando la boya de barlovento del recorrido.

17.5. [NP] [DP] Llegadas nocturnas o con mala visibilidad: en caso de que los yates crucen la línea de llegada en horas de la noche o con mala visibilidad es obligatorio iluminar el número de vela e informar a la CR 2 millas antes de su llegada y al cruzar la línea de llegada, por Canal 78A (USA) de VHF, para ser identificados. Además los yates tomarán su hora de llegada y la informarán en la Declaración de Cumplimiento.

17.6. La CR podrá fondear una boya en las cercanías de la embarcación que será considerada como límite únicamente. Las embarcaciones no podrán llegar entre dicha boya límite y la lancha de la CR.

18. DISTANCIAS:

Las distancias aproximadas de cada regata han sido establecidas en el Programa de Regatas.

19. LIMITE DE TIEMPO:

Modificando la Regla 35 del RRV se establecen los siguientes límites de tiempo:

19.1. Regatas Crucero: no habrá límite de tiempo, salvo en las regatas por etapas en que el límite será una hora antes de la partida de la siguiente etapa, y en los casos donde se indique un límite en el Programa e Instrucciones Particulares de regata.

19.2. Recorridos Barlovento – Sotavento:

(a) Límite de tiempo para la primera pierna, bordejada a barlovento: será de 45 minutos desde la señal de partida. Si ningún barco completa la pierna en ese lapso, el Oficial de Regata anulará la regata.

(b) Límite de tiempo para la regata: los barcos deberán completar el recorrido dentro de las 3 horas 30 minutos a contar del horario de partida de su serie. Los barcos que no lleguen dentro de este límite de tiempo serán considerados DNF (no llegado). Si ningún yate llega dentro del tiempo límite, el Oficial de Regata anulará la regata.

19.3. Recorridos de Marcas Fijas frente a Dársena Norte: se cumplirá 15 minutos antes del horario de la puesta del sol. Los barcos que no lleguen dentro de ese límite de tiempo serán considerados DNF (no llegado). Si ningún yate llega dentro del tiempo límite, el Oficial de Regata anulará la regata.

19.4. Recorrido Larga Distancia Campeonato Argentino ORC: no habrá límite de tiempo.

20. PROTESTAS:

20.1. Salvo que las Instrucciones Particulares de Regata dispongan otra cosa, las protestas se presentarán por escrito en los formularios oficiales en la Oficina de Vela y Motor del Yacht Club Argentino en Dársena Norte dentro de los siguientes plazos:

(a) Regatas Crucero: hasta el martes siguiente a la regata, o el primer día hábil posterior si fuera feriado, antes de las 12.00 horas.

(b) Recorridos Barlovento – Sotavento: hasta dos horas después de haber cruzado la línea de llegada de la última regata del día o que la CR señale que no habrá más regatas en el día, lo que ocurra más tarde.

(c) Recorridos de Marcas Fijas: hasta dos horas después de haber cruzado la línea de llegada.

(d) Regatas Oceánicas y Semana Mar de Solís: se regirá de acuerdo a las Instrucciones Particulares de las mismas.

(e) Para presentación de protestas de la CR, de la CP o del CT, será hasta una hora luego de la llegada de la lancha de CR a tierra.

Esto modifica RRV 63.1.

20.2. Las protestas presentadas serán anunciadas en el Tablero Oficial de Avisos hasta 30 minutos de vencido el plazo de presentación de protestas. En el caso de protestas presentadas por la CP, el CT o por la CR, dicha publicación será válida como notificación en tiempo y forma a los barcos protestados. Esto modifica RRV 61.1 (b).

20.3. La audiencia de la Comisión de Protestas se llevará a cabo en la sede de Dársena Norte del Yacht Club Argentino según el tipo de regata:

(a) Regatas Crucero: el miércoles siguiente a la regata o el primer día hábil posterior si fuera feriado, a las 18.00 horas.

(b) Recorridos Barlovento – Sotavento o Fijos: una vez finalizado el plazo de presentación de protestas.

(c) Regatas Oceánicas y Semana Mar de Solís: según Instrucciones Particulares.

20.4. El Recorrido Larga Distancia del Campeonato Argentino ORC será considerado como "Regata Crucero" y serán de aplicación los puntos 20.1 a) y 20.3 a).

20.5. La Autoridad Organizadora podrá nombrar observadores en las regatas y los mismos estarán facultados para dar opiniones sobre incidentes cuando se les requiera. Podrán ser integrantes del Jurado y darán su testimonio (RRV 63.6). La embarcación en la que naveguen enarbolará una bandera Blanca con una letra "J" ó "CR".

20.6. Los Jurados o las Comisiones de Protestas podrán asignar penalidades de puntaje, recargos de tiempo, puntos o puestos a su criterio, en el caso de infracciones al Preámbulo de la Parte 2 del RRV, a las reglas de Clase o a la regla 42. Esto modifica RRV 64.1.

20.7. [NP] [DP] Si la Comisión de Regatas ve que una embarcación en regata ha infringido el Reglamento para Prevenir los Abordajes (RIPA) y/o el Régimen de la Navegación Marítima, Fluvial y Lacustre (REGINAVE), podrá protestar a dicha embarcación por infracción al Preámbulo de la parte 2 del RRV. De confirmarse la infracción, la CP impondrá una penalidad no menor a una 1 hora de tiempo, que se agregará a su tiempo real de regata. Esto modifica RRV 64.1

21. SISTEMA DE DESCUENTOS:

21.1. Fórmulas "ORC Internacional" - "ORC Club" – "ORC Sportboat": el tipo de Circuito e intensidad de viento se establecerán al finalizar cada regata. Además la CR, en caso de considerarlo necesario y a su criterio, podrá establecer distintos tipos de circuitos e intensidades de viento para cada Serie y para la Clasificación General de cada regata. El método adoptado para dar puntaje en una regata, así como los vientos elegidos y las distancias de los recorridos no serán motivo de protesta o de pedido de reparación.

21.2. Fórmula "PHRF": Se aplicará el sistema de tiempo sobre tiempo.

21.3. Fórmula "Veleros Clásicos" y "Vintage": Se aplicará el sistema de tiempo sobre distancia.

22. [NP] [DP] DECLARACIÓN DE CUMPLIMIENTO:

Esta exigencia será sólo para las regatas oceánicas y el plazo y lugar de presentación regirá de acuerdo a las Instrucciones Particulares de las mismas. Para que los yates sean clasificados, los timoneles deberán presentar indefectiblemente la Declaración de Cumplimiento.

23. DECISIÓN DE REGATEAR Y RESPONSABILIDAD

Será exclusiva responsabilidad de los participantes la decisión de partir o continuar en regata. Todos los participantes en estas regatas admiten con su sola participación, que compite voluntariamente y bajo su propio y exclusivo riesgo, teniendo pleno conocimiento que la competencia puede ser peligrosa, por lo que libera de toda responsabilidad, directa o indirecta y con tanta amplitud como lo permita la ley, a los organizadores, coorganizadores, autoridades, oficiales y jueces, y/o agentes y/o empleados de los organizadores y coorganizadores y/o prestadores de servicios, en forma onerosa o gratuita, por cualquier daño, erogación, lesión o pérdida de la vida y/o de los bienes que pudiera sufrir y renuncian a cualquier tipo de acción, demanda o reclamo ante los tribunales ordinarios de Justicia ordinaria, por que aceptan someterlas al arbitraje. Esta limitación de responsabilidad abarca los hechos que ocurran antes, durante, entre o después de la competencia y actividades conexas, incluyendo la atención y traslado en caso de una emergencia médica.

24. ASISTENCIA MEDICA:

En caso de asistencia médica de urgencia y no encontrándose en el momento pariente cercano que asuma la responsabilidad, el participante autoriza al organizador de la competencia a disponer las medidas de urgencia que decida el equipo médico contratado para la competencia y, a ese efecto consignará en el formulario de inscripción su cobertura médica e indicará adónde desea ser trasladado para su atención.

25. ARBITRAJE:

Las decisiones finales y acciones tomadas por los organizadores, relativas a cualquier controversia de índole patrimonial o de cualquier otra naturaleza, que exceda el marco decisorio establecido por el Reglamento de Regatas a Vela de la WS, pero que tenga origen directo o indirecto en la competencia o en hechos o actos vinculados a la misma, que puedan involucrar a los participantes con los organizadores o con otros participantes, o a cualquiera de los mencionados entre sí, en forma conjunta o indistinta, no serán recurribles ante los tribunales de la Justicia Nacional, Provincial ni Municipal. Solamente podrán ser sometidas, por cualquiera de las partes involucradas, al arbitraje del Tribunal Arbitral de Derecho Deportivo, el que establecerá las normas de procedimiento y cuyo laudo será vinculante, definitivo e inapelable.

26. MENORES:

Para el caso de tripulantes menores de 18 años, se deberá presentar el consentimiento de los titulares de la patria potestad para su participación y aceptación de las Reglas, siendo responsabilidad del propietario del yate o de su representante informar la participación de los menores y acompañar a la inscripción la conformidad de los responsables legales. Se tomará como válido el trámite realizado ante la FAY, si figura en el listado publicado en su web.

27. [NP] [DP] BARCO QUE ABANDONA O NO PARTE:

Todo yate inscripto que no parta en una o todas las etapas de una regata o que abandone, deberá comunicarlo lo más pronto posible al Oficial de Regata o en la Oficina de Vela y Motor, en Dársena Norte, Mar del Plata o San Fernando, o a la Comisión de Regata en el puerto de recalada de la regata. Teléfono de contacto de la CR: (+549)11-4024-5478

28. [DP] SEGURIDAD – CHALECOS SALVAVIDAS:

28.1. Modificando el preámbulo de la Parte 4, cuando en la lancha de CR se encuentre izada la bandera "Y" del CIS, todos los participantes deberán usar elementos de flotación personal.

28.2. Se recomienda fuertemente al propietario o timonel de la embarcación exigir el uso de chalecos salvavidas y arneses de seguridad para toda su tripulación en todas las regatas cuando las condiciones meteorológicas así lo aconsejan y/o en horas nocturnas.

29. [DP] [SP] INSPECCIONES Y PENALIDADES:

29.1. La CR podrá inspeccionar, a su criterio, a los yates participantes sobre cualquier aspecto, elementos de seguridad, medición, peso de tripulación, etc. antes de la partida o al finalizar cada una de las regatas.

29.2. Los barcos deberán estar a disposición de la CR para inspeccionarlos. La lista de los barcos a inspeccionar podrá ser anunciada en el Tablero Oficial de Avisos o al cruzar la línea de llegada en cada regata.

29.3. Cuando en una inspección la CR encuentre defectos respecto del equipamiento, de la medición o de los certificados que debe llevar el yate, podrá autorizarlo a correr de acuerdo con RRV 78.2, sin perjuicio del derecho del yate a pedir una audiencia de acuerdo a la Sección B de la Parte 5 del RRV.

29.4. La CR, a su criterio, podrá aplicar sin audiencia un sistema de Penalizaciones Estándar por infracciones detectadas por las inspecciones que se realicen. El listado de penalizaciones que se aplicarán de acuerdo a la gravedad de la falta, se publicarán en la parte final de este Programa de Regatas. Esto modifica el Apéndice A5 del RRV.

29.5. Los puestos penalizados se aplicarán en la Clasificación General y en la Serie. El puntaje penalizado de un barco no superará los puntos correspondientes a DSQ. Los demás yates no modificarán sus puestos ni puntajes.

30. PROFUNDIDAD EN LA ZONA DE REGATAS:

Se comunica a los participantes que debido a la progresiva reducción de la profundidad en las zonas donde se realizan las regatas organizadas por el Club, la CR procurará tomar las medidas necesarias para evitar que el fenómeno indicado cause inconvenientes a los yates, pero en caso que esto suceda no se concederá ningún tipo de reparación, ni compensación a los participantes afectados. Esto modifica la Regla 62 RRV.

31. [DP] [SP] LIMITE DE TRIPULANTES:

31.1. Fórmula "ORC Internacional" - "ORC Club" - "ORC Sportboat": el límite de tripulantes se establecerá de acuerdo al peso de la tripulación del certificado de medición correspondiente a cada yate.

31.2. [NP] Es obligatorio presentar una planilla de Declaración de Pesos de la Tripulación antes de partir o al finalizar la primera regata de un Campeonato.

31.3. Cambio de Tripulante: se informará por escrito hasta una hora antes de la partida de la regata, declarando también el peso correspondiente.

31.4. Las Fórmulas "ORC Internacional" - "ORC Club" – "ORC Sportboat" permiten la posibilidad de que el propietario de cada yate declare hasta 48 horas antes de la primera regata un peso de tripulación por él elegido, procesándose el Certificado de Medición con dicho valor.

32. [DP] COMUNICACIONES RADIALES Y TELEFONICAS:

Excepto en una emergencia, ningún barco efectuará transmisiones de radio orales o de datos mientras esté en regata ni recibirá comunicaciones de radio que no puedan recibir los otros barcos. Esta restricción también rige para los teléfonos móviles y sistemas satelitales.

La CR operará por VHF canal 78A (USA) o lo que indiquen las Instrucciones de Regata particulares.

33. [NP] [DP] [SP] PUBLICIDAD:

33.1. Las presentes regatas se correrán de acuerdo a las Reglas de las Clases participantes y a la Regulación 20 de la World Sailing.

33.2. Los competidores exhibirán en la proa de los yates los calcos de los auspiciantes de la regata, de acuerdo a la Regulación World Sailing 20.4, que establece que la Autoridad Organizadora podrá exigir la exhibición de publicidad del auspiciante del evento en cada banda de la proa. También podrá hacer colocar banderas de los auspiciantes en el estay de popa mientras estén en regata y en el estay de proa mientras permanezcan fondeados en Puerto, antes y después de las regatas.

34. [NP] [DP] PARQUE CERRADO:

34.1. Cuando se determine que habrá "Parque Cerrado" sólo será para las Fórmulas "ORC Internacional", "ORC Club" y "ORC Sportboat" y se asignarán amarras a los barcos que participen en la prueba; no podrán abandonar la misma, salvo para correr, sin autorización expresa de la CR y hasta la publicación de la Clasificación Final. Además, no se permitirá realizar ningún tipo de limpieza de fondo o bandas desde la línea de flotación hasta la quilla, ni colocar, colgar, o disponer cualquier elemento alrededor del barco que impida o altere la libre circulación del agua y / o el paso de la luz solar en la línea de flotación o debajo de su nivel, ni sacar barcos a tierra, salvo por averías, donde la CR podrá autorizar movimientos por causas debidamente justificadas.

34.2. El "Parque Cerrado" se inicia con la llegada de los barcos participantes al fondeadero de Dársena Norte luego de finalizar la primera regata del Campeonato, incluso para aquellos que deseen correr en forma individual el siguiente fin de semana.

34.3. No habrá Parque Cerrado para las Fórmulas ORC Club Dobles y Tripulación Reducida, PHRF y Veleros Clásicos, Vintage y Spirit of Tradition.

35. NOMINA DE INSCRIPTOS Y PLANILLAS DE HANDICAPS:

La nómina de yates inscriptos, planillas de handicaps y horarios de partida de cada serie se darán a conocer el día anterior a la partida de cada regata en la Oficina de Vela y Motor de Dársena Norte y serán publicadas en la web www.yca.org.ar junto con la información del Campeonato.

36. SISTEMA DE PUNTAJE, CLASIFICACION DE REGATAS Y CAMPEONATOS, VALIDEZ Y DESCARTES:

36.1. La Clasificación de cada regata se hará por tiempos corregidos y se asignarán puntos en base a los puestos obtenidos en la Clasificación General y en la Serie, según corresponda. Los barcos que corran en Clase serán clasificados por tiempo real.

36.2. En las regatas crucero, cada Etapa será considerada como una Regata.

36.3. Los descartes de cada campeonato están indicados en las Instrucciones de Regata particulares.

36.4. Los campeonatos serán válidos con las regatas corridas hasta el último día programado.

37. PENALIZACIONES Y BONIFICACIONES DE TIEMPO:

Cuando se penalice a un barco con un tiempo de recargo, este será agregado al tiempo real y con este se calculará el tiempo corregido correspondiente, cuando se bonifique a un barco con tiempo, se procederá similarmente.

38. [NP] [DP] POSICIONADORES SATELITALES:

38.1. De acuerdo a la Categoría de las Offshore Special Regulations de la World Sailing se solicitará lo siguiente:

38.1.1. Categorías 1 y 2: será obligatorio la utilización de un posicionador satelital modelo Garmin InReach.

38.1.2. Categoría 3: será obligatorio la utilización de un posicionador satelital modelo Garmin InReach o Spot. En el caso de presentar otro sistema o modelo distinto se deberá consultar con debido tiempo a la AO si es compatible su utilización.

38.1.3. Categoría 4 del tipo "Crucero": se recomienda especialmente la utilización de un posicionador satelital.

38.2. Al menos 48 horas antes de la partida los participantes deberán compartir a la AO el "link" para ingresar a los datos de seguimiento. La AO mostrará durante la regata los datos de los barcos participantes en la web: posicionadores.yca.org.ar

38.3 El día de la partida los participantes deberán encender e iniciar el "tracking" del posicionador por lo menos dos horas antes de la largada de la regata, para que de esa manera la AO pueda chequear la adecuada trasmisión de los datos.

38.4 Los participantes deberán asegurar la provisión permanente de energía y el correcto funcionamiento del sistema, dando al menos una posición cada 10 minutos durante todo el transcurso de la prueba. Todo barco en el que se discontinúe la transmisión del posicionador podrá ser protestado por la CR. La desconexión del posicionador podrá ser motivo de penalización o descalificación del barco. Esto modifica la Regla 63.1 del RRV.

39. PREMIOS:

Ver informaciones generales para los Timoneles.

INFORMACIONES GENERALES PARA LOS TIMONELES

1. NORMAS GENERALES:

a) **Inscripciones:** Las inscripciones se recibirán en la Oficina de Vela y Motor del Yacht Club Argentino en Dársena Norte, hasta las 18.00 horas de dos días hábiles anteriores a la fecha de cada regata, salvo que se especifique otra cosa en los Avisos de Regata.

b) **Disposiciones sobre premios:** Adjudicación: El primer premio se adjudicará cuando haya tres o más inscriptos. Se adjudicará el segundo y tercer premio, cuando se hayan inscripto 5 y 9 barcos o más, respectivamente. En una serie cuando corra 1 barco se le adjudicará un premio equivalente a un 2º puesto.

En la Clasificación General habrá solamente primer premio. Para el Campeonato Argentino se premiará al Campeón y Subcampeón de la Clasificación General en ORC Internacional y ORC Club. Además habrá primero, segundo y tercer premio en cada una de las series según la cantidad de inscriptos en las mismas.

c) **Estímulo Regatas con Handicap:**

Para socios propietarios de barcos se harán acreedores del régimen de estímulo si parten en la prueba para la cual se requieren los servicios.

Dichos servicios deberán solicitarse con un mínimo de 3 días de anticipación en la sede correspondiente, completando un formulario en el que se informa la regata en la que participará.

El estímulo consistirá en dar los servicios de varadero, travelift, pluma y eslingaje sin cargo para las regatas y/o campeonatos organizados por el Yacht Club Argentino, los campeonatos oficiales de "IRC" y "PHRF" y con un descuento del 50% para el resto de las regatas organizadas por Entidades Reconocidas. Los cargos por lavado de fondo estarán a cargo del socio. La vigencia del estímulo será válida desde 7 días antes de la regata. En el caso de la regata Buenos Aires – Mar del Plata la vigencia del estímulo se extenderá a 21 días y deberá efectivizarse dentro de los 30 días previos a la regata.

Para la Regata Buenos Aires – Río de Janeiro la vigencia del estímulo se extenderá desde el 15 de diciembre hasta el día previsto para la partida de la regata. Para los propietarios de barcos que no sean socios del Club y que hayan comprometido su participación en esta regata, se les cobrará de acuerdo a lo previsto para los socios fuera de regata.

Los movimientos y servicios motivados por mediciones u otras inspecciones reglamentarias oficiales, se prestarán sin cargo en la fecha y por el tiempo previsto para las mismas.

Si se produjeran averías durante la regata y como consecuencia de ello fuere necesario utilizar alguno de los servicios precedentemente mencionados registrará el mismo estímulo hasta 7 días hábiles siguientes a la regata. Este servicio deberá solicitarse por escrito, describiendo las

averías y el mismo será autorizado por la Comisión de Yachting a Vela. Superado este término, si fuera necesario prolongar la vigencia del estímulo, se deberá contar con la aprobación previa de la Comisión de Yachting o de la Comisión de San Fernando o Dársena Norte.

Prioridad: Un día antes de la regata y el día de la misma, los socios participantes tendrán prioridad para la utilización de todos los servicios de varadero, travelift, pluma y eslingaje. Las horas extras estarán a cargo del socio que solicite el Servicio. La Comisión de San Fernando o Dársena Norte podrá eximir al Socio de pago de horas extras cuando se incurra en estas por fuerza mayor.

Si por cualquier motivo el barco no parte en la regata para la cual ha solicitado el estímulo, se facturará el 100% de los valores corrientes de los servicios utilizados.

2. MEDALLA "YACHT CLUB ARGENTINO"

Premio Especial para Regatas con Handicap.

Para el 2019 se disputará una MEDALLA "YACHT CLUB ARGENTINO" en las Fórmulas "ORC Internacional" y "ORC Club". El premio se otorgará al barco que obtenga mayor puntaje en la Clasificación General de cada regata y en relación con la cantidad de barcos partidos. Será condición para ganar la Medalla, haber participado por lo menos en el 75 % de las Regatas programadas y corridas válidamente para la misma.

Se acumulará puntaje cuando partan por lo menos 3 barcos. De no ser así, igualmente las regatas serán consideradas válidas a los efectos del porcentaje mínimo exigido de participación en regatas y las mismas podrán ser descartadas. La Regata Buenos Aires - La Panela - Buenos Aires otorgará puntos a pesar de no cumplirse con el mínimo de 3 barcos partidos y no podrá ser descartada, salvo que el barco esté participando en la División de Tripulaciones en Dobles. En las regatas donde se establezca por Aviso de Regata particular límites de eslora para poder participar por razones de seguridad, las embarcaciones involucradas no acumularán puntaje en las mismas aunque embarcaciones de su misma serie puedan correr. Este hecho no será motivo de protesta o pedido de reparación.

Para determinar al ganador de esta Medalla se computarán las regatas del Rolex Circuito Atlántico Sur, Buenos Aires - Mar del Plata, Buenos Aires – La Panela – Buenos Aires, los Campeonatos Verano, Metropolitano, Invierno, Primavera, Argentino y Clausura, la regata Buenos Aires – Punta del Este y Punta del Este – Buenos Aires.

Puntaje: El puntaje obtenido por cada barco surgirá de la aplicación de la Tabla que se transcribe en el Cuadro N° 1, tomándose en cuenta la cantidad de barcos partidos en cada regata. Los valores obtenidos se multiplicarán por los siguientes factores:

Cruceros:

Mayores de 200 millas: Factor 4

Entre 100 y 200 millas: Factor 3

Entre 50 y 100 millas: Factor 2

Resto de las regatas crucero: Factor 1

Recorridos entre boyas: Factor 1.

Descartes: Se descartará el 25% de las regatas programadas y corridas válidamente.

Si en el cálculo resultan valores con decimales los mismos serán computados redondeándose el resultado final a la unidad más próxima.

Los puntos correspondientes a las regatas que integran los Campeonatos se computarán individualmente. En las regatas crucero, cada etapa será considerada como una regata.

Empates: En caso de empate, se resolverá el mismo por la aplicación del puntaje obtenido en las restantes regatas del Programa de Regatas.

Será condición para obtener esta Medalla no haber sido descalificado por aplicación de las Reglas Fundamentales o la Regla 69 del R.R.V..

3. "MEDALLA DORADA"

Premio Especial para Regatas con Handicap.

Las Medallas Doradas se otorgarán en el año 2019 al ganador por puntos de cada Serie de la Fórmula "ORC Internacional", "ORC Club", "ORC Sportboat", "PHRF", "Veleros Clásicos y Vintage" y "Tripulación Reducida" aplicándose el mismo sistema, puntaje y descarte que el utilizado para determinar al ganador de la Medalla Yacht Club Argentino, computándose para las Fórmulas "ORC Internacional" y "ORC Club" las regatas Buenos Aires – La Panela – Buenos Aires y de los Campeonatos Verano, Metropolitano, Invierno, Primavera, Argentino y Clausura. Para las Fórmulas "ORC Sportboat", "PHRF", "Veleros Clásicos" y "Tripulación Reducida" computarán las regatas seleccionadas en el calendario de regatas publicado en la primer parte de este programa.

Se acumulará puntaje cuando en cada serie partan por lo menos 3 barcos. De no ser así, igualmente la regata será considerada válida a los efectos del porcentaje mínimo exigido de participación en regatas. La Regata Buenos Aires - La Panela - Buenos Aires otorgará puntos a pesar de no cumplirse con el mínimo de 3 barcos y no podrá ser descartada, salvo que el barco esté participando en la División de Tripulaciones en Dobles.

El puntaje asignado a cada regata surgirá de la aplicación de la tabla que se transcribe en el Cuadro N° 1. Los valores obtenidos se multiplicarán por los mismos factores que para la Medalla Yacht Club Argentino.

Será condición para obtener esta Medalla no haber sido descalificado por aplicación

de las Reglas Fundamentales o la Regla 69 del R.R.V. Los tripulantes que hayan corrido el 70 % o más de las regatas que computan para el premio, recibirán una plaqueta recordatoria.

También se otorgará Medalla Dorada al ganador por puntos de cada serie de las regatas de Tripulaciones en Dobles. Computarán las regatas Buenos Aires – Mar del Plata, Buenos Aires – La Panela – Buenos Aires, Triángulo del Plata y Regata Buenos Aires - Punta del Este - Buenos Aires. Se aplicará el sistema de puntaje utilizado en el Campeonato de Regatas de Tripulaciones en Dobles 2019 y no habrá descartes.

Será condición para ganar la Medalla, haber participado por lo menos en el 75% de las Regatas programadas y corridas válidamente para la misma.

Descartes: Se descartará el 25% de las regatas programadas y corridas válidamente.

Premio Especial para Regatas de Clases Internacionales y Nacionales

Al timonel y tripulantes de las Clases Internacionales y Nacionales que participen en las regatas anunciadas en este programa, que hubieren obtenido menor número de puntos, calculadas de acuerdo con el Sistema de Puntaje Bajo, se le otorgará una Medalla Dorada. Se computarán las de mejor puntaje en la cantidad obligatoria sobre la base de cada regata disputada en forma individual; de la misma forma se aplicará para los Torneos o Campeonatos.

Será condición para que una Clase obtenga esta medalla, que se hayan programado por lo menos dos Campeonatos anuales, un mínimo de 16 regatas corridas y 5 participantes en cada Campeonato.

Los premios a los tripulantes tendrán la misma exigencia que para el timonel en lo que se refiere al número de regatas corridas. Los timoneles serán responsables de registrar el nombre de los tripulantes en cada una de las regatas corridas.

Es condición para obtener el premio, haber participado en el 70% de las regatas programadas y corridas válidamente. En el caso de que el ganador de este Premio no hubiere podido participar en el 70% de las regatas corridas, por encontrarse en el exterior disputando premios internacionales de su Clase, se le adjudicará igualmente dicho premio.

Será condición para obtener esta medalla no haber sido descalificado por aplicación de las Reglas Fundamentales o la Regla 69 del R.R.V..

Descartes: Se descartará el 30% de las regatas programadas y corridas válidamente.

4. PREMIOS ESPECIALES PARA INTEGRANTES DEL CUERPO DE OFICIALES DE REGATA DEL YACHT CLUB ARGENTINO

Está integrado cada año por los socios del Yacht Club Argentino que durante el mismo hayan largado por lo menos una regata.

A los socios que hayan largado 15 ó más

regatas en el año, se les otorgará una plaqueta dorada.

A los socios que hayan largado 10 ó 14 regatas en el año, se les otorgará una plaqueta plateada.

A los socios que hayan largado 5 a 9 regatas en el año, se les otorgará una plaqueta de bronce.

La cantidad de regatas se acumulará por fecha y número de regatas del día, sin tenerse en cuenta la cantidad de Clases o Series que partan en cada una de ellas.

Las regatas crucero computarán según el número de etapas y si fuesen distintas personas las que actúan según las etapas o largada y llegada se dividirá el puntaje de esa regata entre los Oficiales de Regata actuantes.

5. NORMAS PARA REGATAS CRUCERO

Los barcos de regatas oceánicas navegan a veces, inevitablemente, fuera de la vista unos de otros, y la persona a cargo del barco debe ser el único juez del "fair play". Cuando firme su declaración de cumplimiento, debe estar enteramente convencido que la regata ha sido corrida en completa obediencia de todas las Reglas e Instrucciones y en caso de no estar seguro de ello, debe explicar en forma aceptable los alcances que confiere a esa declaración.

Será responsabilidad de cada propietario de barco, o en su defecto el patrón o timonel partir o seguir en regata.

7. TABLA DE PUNTAJE / CUADRO #1

PART	1	2	3	4	5	6	7	8	9	10	11	12	13	14	15	16	17	18	19	20	21	22	23	24	25
PTO	10	12	12	15	15	19	19	24	24	24	25	26	27	28	29	30	31	32	33	34	35	36	37	38	39
2		10	10	12	12	15	15	19	19	19	20	21	22	23	24	25	26	27	28	29	30	31	32	33	34
3			9	10	10	12	12	15	15	15	16	17	18	19	20	21	22	23	24	25	26	27	28	29	30
4				9	9	10	10	12	12	12	13	14	15	16	17	18	19	20	21	22	23	24	25	26	27
5					8	9	9	10	10	10	11	12	13	14	15	16	17	18	19	20	21	22	23	24	25
6						8	8	9	9	9	10	11	12	13	14	15	16	17	18	19	20	21	22	23	24
7							7	8	8	8	9	10	11	12	13	14	15	16	17	18	19	20	21	22	23
8								7	7	7	8	9	10	11	12	13	14	15	16	17	18	19	20	21	22
9									5	6	7	8	9	10	11	12	13	14	15	16	17	18	19	20	21
10										5	6	7	8	9	10	11	12	13	14	15	16	17	18	19	20
11											5	6	7	8	9	10	11	12	13	14	15	16	17	18	19
12												5	6	7	8	9	10	11	12	13	14	15	16	17	18
13													5	6	7	8	9	10	11	12	13	14	15	16	17
14														5	6	7	8	9	10	11	12	13	14	15	16
15															5	6	7	8	9	10	11	12	13	14	15
16																5	6	7	8	9	10	11	12	13	14
17																	5	6	7	8	9	10	11	12	13
18																		5	6	7	8	9	10	11	12
19																			5	6	7	8	9	10	11
20																				5	6	7	8	9	10
21																					5	6	7	8	9
22																						5	6	7	8
23																							5	6	7
24																								5	6
25																									5

La División de Series para el 2019 será anunciada oportunamente por boletín informativo.

La CR si lo considera necesario podrá modificar la cantidad de Series y la división, como así también determinar criterios especiales para las distintas Divisiones de la Fórmula "ORC Internacional" y "ORC Club", antes del Campeonato de Verano.

Normas de seguridad:

La seguridad de un barco y de su tripulación es de la única e ineludible responsabilidad del propietario quién debe hacer todo lo posible para asegurarse que su barco esté equipado correctamente, completamente amarinado y tripulado por personas experimentadas que sean físicamente capaces de enfrentar el mal tiempo.

6. NORMAS PARA LAS REGATAS DE CLASES INTERNACIONALES

Se aplicaran los Reglamentos Internacionales de cada Clase y los especiales para la República Argentina aprobados por las Asociaciones de Clase.

REGLAS ESPECIALES WORLD SAILING PARA REGATAS DE CRUCERO (OFFSHORE SPECIAL REGULATIONS)

© ORC LTD. 2002, ENMIENDAS 2003-2018 © WORLD SAILING LIMITED

Descripción General de las Reglas

Sección 1	Parte Fundamental y Definiciones
Sección 2	Aplicación y Requisitos Generales
Sección 3	Características Estructurales, Estabilidad, Equipamiento Fijo
Sección 4	Equipamiento Portátil y Suministros del Barco
Sección 5	Equipamiento Personal
Sección 6	Entrenamiento

Apéndices

Los Apéndices A, B, C y F son estándares mínimos; los D, E, G, H, J y K son de carácter consultivos.

A	Lastre móvil y variable
B	Para regatas en aguas internas
C	Para regatas de Dinghy en aguas internas
D	Guía ISO y otras normas
E	Código WS para la organización de Regatas Oceánicas
F	Planilla estándar de inspección
G	Entrenamiento
H	Entrenamiento médico
J	Hipotermia
K	Anclas de Mar

El Sub Comité de Reglas Especiales fue creado en 1967 por el recién formado Comité de Coordinación de Reglas de Crucero (Offshore Rule Co-ordinating Committee), que se convirtió luego en el Offshore Racing Council y ahora en el Offshore Racing Congress (ORC).

A medida que los horizontes de las regatas de crucero se extendían hacia las actividades de circunnavegación del mundo y los multicascos, también lo hacía el alcance de las Reglas Especiales, que ahora cubren las regatas en siete categorías: #0, #1, #2, #3, #4, Regatas Inshore y Regatas Inshore para Dinghy.

Las Reglas Especiales están en continua revisión y se re-publican cada dos años.

La publicación oficial, completa y actualizada de estas Reglas, como también sus interpretaciones, enmiendas y los archivos particulares para las distintas categorías y tipos de barco se pueden obtener en el sitio web de la World Sailing: www.sailing.org/documents/offshorespecialregs/index.php

Las interpretaciones oficiales de la World Sailing tendrán precedencia sobre estas Reglas Especiales y serán indexadas, numeradas, fechadas y publicadas en su sitio web.

Nota de la AO: es responsabilidad de la "Persona a Cargo" del barco cumplir y hacer cumplir estas Reglas, de acuerdo a la Categoría de la regata indicada en el "Programa e Instrucciones Particulares de Regata 2018".

REGLAS ESPECIALES PARA REGATAS DE CRUCERO

GUIA GRAFICA

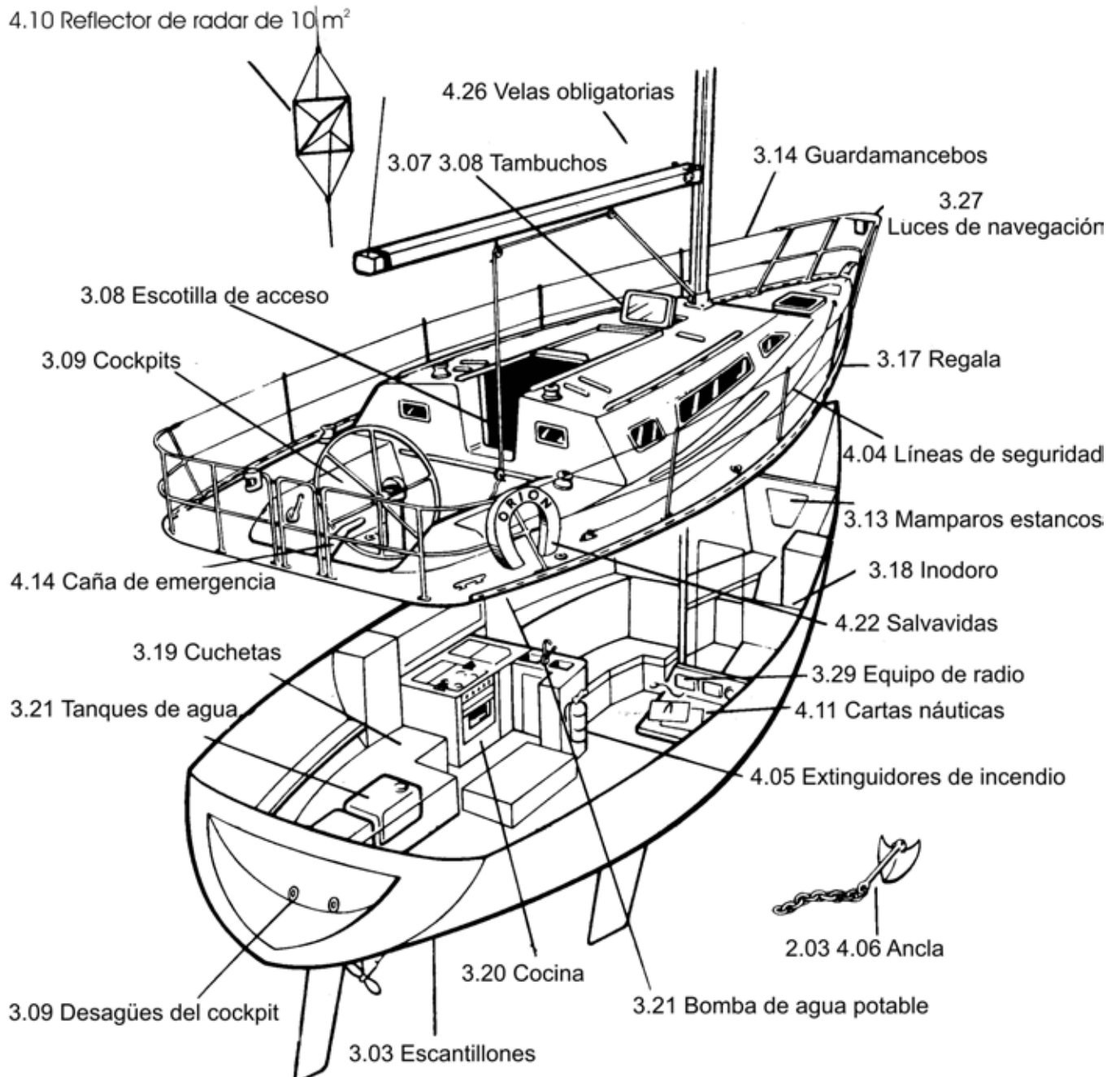

REGLAS ESPECIALES PARA REGATAS DE CRUCERO

YATE: N° Vela:

LISTA DE COMPROBACIÓN DE SEGURIDAD PARA REGATAS DE CATEGORIA 4 - OSR 2019

Regla	Elemento a revisar	Cumple			Obs
		SI	Rep.	NO	
S/N	Certificado de Medición completo válido para la Fórmula correspondiente.				
2.04.1	Todo equipo requerido en esta lista debe: funcionar correctamente, ser revisado y limpiado regularmente, ser rápidamente accesible y ser del tipo, medida y capacidad adecuada al tamaño y uso previsto del barco. Cuando no esté en uso será estibado en condiciones en las que se minimice su deterioro.				
2.04.2	Los elementos pesados deberán estar firmemente fijados o ser de instalación permanente.				
3.06.1	Los yates de mas de 8,50 m de eslora y/o botados después de 1994 inclusive tendrán dos salidas. Al menos una de ellas debe estar situada por delante del mástil principal.				
3.06.2	Los yates cuya primera botadura sea luego del 1/01/14 tendrán una escotilla que cumpla con los siguientes espacios mínimos de libre abertura: forma circular diámetro 450 mm; cualquier otra forma debe incluir dentro un círculo con diámetro de 380 mm y un área mínima de 0,18 m2.				
3.08	Accesos a cabina estancos bajo la línea de cinta. Los tableros de cierre estarán permanentemente unidos y serán capaces de ser cerrados firmemente e inmediatamente y permanecer así en un vuelco de 180°. Deberán poseer una fuerte rabiza accesible desde el interior y el exterior.				
3.09	Cockpit cerrados: No descargarán las bombas de sentina en el mismo.				
3.09.8	Cockpit: Los desagües serán como mínimo: para yates de menos de 8,50 m de LOA 2 de 25 mm de diámetro; para mayor eslora serán 4 de 20 mm de diámetro.				
3.10	Esclusas o válvulas en todas las aberturas del casco por debajo de LWL.				
3.12	La base del mástil deberá estar debidamente afirmada en la carlinga.				
3.14	Guardamancebos cuya desviación no exceda lo siguiente: 4 Kg. aplicado a un guardamancebo superior o único, a mitad de distancia de los soportes, no deberá desviarse más de 50 mm. Para el guardamancebo intermedio se aplicará lo mismo y no deberá desviarse más de 120 mm.				
3.14	Púlpito, balcones, candeleros y guardamancebos de instalación permanente y continuos. El púlpito no tendrá ninguna abertura de un tamaño tal que deje pasar una esfera de 36 cm de diámetro.				
3.14	Alturas de guardamancebo único con menos de 8,5 m de LOA: entre 45 y 56 cm, posterior a 1/92 con doble: abertura vertical no mayor a 38 cm. Más de 8,5 m de LOA: doble línea. Anterior a 1/93: el superior tendrá más de 60 cm y las aberturas no excederán los 56 cm. Posterior a 1/93: igual pero las aberturas no excederán los 38 cm. Para todos los dobles el inferior a más de 23 cm sobre cubierta.				
3.14.6	Guardamancebos de cable de acero inoxidable trenzado o cabo Dyneema o Spectra o su equivalente, sin recubrimiento. Cabo de unión max 100 mm, reemplazado anualmente. Diámetros mínimos: Cables / Cabos para LOA < 8.5 m. = 3 mm / 4 mm – LOA > 8.5 y < 13 = 4 mm / 5 mm – LOA > 13 m = 5 mm / 5 mm.				
3.18.2	Un inodoro de instalación permanente o balde fijo.				
3.19.2	Cuchetas de instalación permanente.				
3.22	Pasamanos adecuados instalados en la cabina.				
3.23	Una bomba de achique manual, que no descargue en el cockpit (salvo si es abierto) y que no esté conectada a los desagües del cockpit.				
3.23.1	Dos baldes de construcción sólida de más de 9 litros cada uno, con rabiza.				
3.24	Un compás magnético de funcionamiento independiente de cualquier provisión de corriente, instalación permanente y correctamente ajustado.				
3.27	Luces de navegación, altura no inferior al nivel de cubierta y que no sean tapadas por las velas o por la escora del barco, y con lámparas de repuesto (No para LED). Intensidad según LOA: menor a 12 m 10 w; mayor a o igual a 12 m 25 w.				
3.29.05	Un transceptor marino VHF de mano (Handy) estanco o en cobertura estanca.				

Regla	Elemento a revisar	Cumple			Obs
		SI	Rep.	NO	
3.29.06	Además del VHF, un equipo de radio capaz de recibir boletines del tiempo. (Radio AM/ FM). Puede ser el handy de 3.29.05 si posee otro VHF.				
4.01.1	Se deberá cumplir con RRV 77 y apéndice G referente al tamaño de números de vela. Eslora menor de 8,5 m. altura mínima 300 mm. Eslora mayor de 8,5 m. y menor de 11 m. altura mínima 375 mm. Eslora mayor de 11 m. altura mínima 450 mm.				
4.03	Tapones cónicos de madera blanda sujetos junto a pasacascos (Espiches).				
4.05.1	Una "Manta Corta Fuego" situada junto a cada aparato de cocción que pueda generar una llama.				
4.05.2	Dos extinguidores de incendio, fijados en lugares accesibles y diferentes del barco. De acuerdo a las OSR 2.04.1 los matafuegos deberán ser chequeados, limpiados y con su service realizado regularmente (carga válida certificada).				
4.06.1	Un ancla con cabo y cadena, adecuada para el tamaño de la embarcación, lista para: ser ensamblada de inmediato y ser desplegada en menos de 5 minutos.				
4.07.1	Una linterna estanca con lámpara y pilas de repuesto.				
4.08	Botiquín de primeros auxilios y Manual de Emergencias Médicas.				
4.09	Un cuerno de niebla o bocina.				
4.10.1	Reflector de radar pasivo octaédrico con placas circulares con diámetro mínimo de 30 cm o un reflector con un RCS (radar cross section) mínimo de 2 m2 documentado.				
4.11.1	Cartas en papel de la zona a navegar, libro de faros y útiles de navegación.				
4.12	Plano de estiba de material durable y resistente al agua, exhibido en la cabina.				
4.13.2	Escandallo o sonda electrónica.				
4.16	Herramientas y repuestos. Cizalla o medio para cortar rápidamente la jarcia firme.				
4.22.3	Se llevará lo siguiente, al alcance del timonel y listo para su uso inmediato: un salvavidas circular con ancla de mar propia, luz de autoencendido y material reflectivo. Se recomienda que los colores del mismo sean los adecuados en los tonos del amarillo al rojo.				
4.22.7	Cabo resistente con diámetro no menor a 6 mm, de entre 15 y 25 m fácilmente alcanzable desde el cockpit.				
4.25	Un cuchillo fuerte, envainado, unido con una rabiza y accesible desde el cockpit.				
4.26	Ya sea rizos de mayor que reduzcan el gratil un 12.5% o un foque de mal tiempo con puntos de escota en la cubierta y sistema alternativo de sujeción al stay. Su área no será mayor que el 13,5% de la altura del triángulo de proa al cuadrado.				
5.01.1 y 4	Un chaleco salvavidas por tripulante con silbato, nombre de usuario o barco, material retro-reflectivo, 150 N de flotabilidad, correa entre las piernas, y manijas para levantar. Deberán ser revisados anualmente. Cantidad:				
6.04	La tripulación practicará la maniobra de "Hombre al agua" y el abandono del barco, al menos una vez al año.				
6.05.3	Por lo menos un miembro de la tripulación deberá estar familiarizado con procedimientos de Primeros Auxilios, hipotermia, ahogamiento, resucitación cardiopulmonar y sistemas de comunicaciones de emergencia.				

Regla	Señales Pirotécnicas	1	2
4.23.1	2 Botes de humo anaranjado	Fecha Vencimiento	
		Cumple	

El Sr. propietario/representante del yate declara haber revisado todos los elementos de la presente lista y que se encuentran como en ella se indica

Firma: Fecha: de de 2019

YATE: N° Vela:

LISTA DE COMPROBACIÓN DE SEGURIDAD PARA REGATAS DE CATEGORIA 3 - OSR 2019

Regla	Elemento a revisar	Cumple			Obs
		SI	Rep.	NO	
S/N	Certificado de Medición completo válido para la Fórmula correspondiente.				
2.04.1	Todo equipo requerido en esta lista debe: funcionar correctamente, ser revisado y limpiado regularmente, ser rápidamente accesible y ser del tipo, medida y capacidad adecuada al tamaño y uso previsto del barco. Cuando no esté en uso será estibado en condiciones en las que se minimice su deterioro.				
2.04.2	Los elementos pesados deberán estar firmemente fijados o ser de instalación permanente.				
3.06.1	Los yates de mas de 8,50 m de eslora y/o botados después de 1994 inclusive tendrán dos salidas. Al menos una de ellas debe estar situada por delante del mástil principal.				
3.06.2	Los yates cuya primera botadura sea luego del 1/01/14 tendrán una escotilla que cumpla con los siguientes espacios mínimos de libre abertura: forma circular diámetro 450 mm; cualquier otra forma debe incluir dentro un círculo con diámetro de 380 mm y un área mínima de 0,18 m2.				
3.08	Accesos a cabina estancos bajo la línea de cinta. Los tableros de cierre estarán permanentemente unidos y serán capaces de ser cerrados firmemente e inmediatamente y permanecer así en un vuelco de 180°. Deberán poseer una fuerte rabiza accesible desde el interior y el exterior.				
3.09	Cockpit cerrados: No descargarán las bombas de sentina en el mismo.				
3.09.8	Cockpit: Los desagües serán como mínimo: para yates de menos de 8,50 m de LOA 2 de 25 mm de diámetro; para mayor eslora serán 4 de 20 mm de diámetro.				
3.10	Esclusas o válvulas en todas las aberturas del casco por debajo de LWL.				
3.12	La base del mástil deberá estar debidamente afirmada en la carlinga.				
3.14	Guardamancebos cuya desviación no exceda lo siguiente: 4 Kg. aplicado a un guardamancebo superior o único, a mitad de distancia de los soportes, no deberá desviarse más de 50 mm. Para el guardamancebo intermedio se aplicará lo mismo y no deberá desviarse más de 120 mm.				
3.14	Púlpito, balcones, candeleros y guardamancebos de instalación permanente y continuos. El púlpito no tendrá ninguna abertura de un tamaño tal que deje pasar una esfera de 36 cm de diámetro.				
3.14	Alturas de guardamancebo único con menos de 8,5 m de LOA: entre 45 y 56 cm, posterior a 1/92 con doble: abertura vertical no mayor a 38 cm. Más de 8,5 m de LOA: doble línea. Anterior a 1/93: el superior tendrá más de 60 cm y las aberturas no excederán los 56 cm. Posterior a 1/93: igual pero las aberturas no excederán los 38 cm. Para todos los dobles el inferior a más de 23 cm sobre cubierta.				
3.14.6	Guardamancebos de cable de acero inoxidable trenzado sin recubrimiento. Cabo de unión max 100 mm, reemplazado anualmente. Diámetros mínimos: para LOA < 8.5 m. = 3 mm – LOA > 8.5 y < 13 = 4 mm – LOA > 13 m = 5 mm.				
3.17	Regala o marchapié no menor de 25 mm alrededor de la cubierta a proa del palo.				
3.18.2	Un inodoro de instalación permanente o balde fijo.				
3.19.2	Cuchetas de instalación permanente.				
3.20.1	Cocina de instalación permanente y/o fijada para uso seguro navegando, con corte de combustible de acceso seguro.				
3.21.1	Todo barco tendrá bomba y tanque de agua de instalación permanente.				
3.21.3	Se llevará por lo menos 9 litros de agua para uso en emergencias en contenedores sellados a ese efecto.				
3.22	Pasamanos adecuados instalados en la cabina.				
3.23	Una bomba de achique manual de instalación permanente, que no descargue en el cockpit (salvo si es abierto), que no esté conectada a los desagües del cockpit, operable con todas las bancadas del cockpit, los tambuchos y las escotillas cerradas. En el caso de tener una palanca no fija deberá estar atada en proximidades de la bomba.				
3.23.1	Dos baldes de construcción sólida de más de 9 litros cada uno, con una rabiza de cabo.				
3.24 a	Un compás magnético capaz de ser usado como compás de gobierno, de funcionamiento independiente de cualquier provisión de corriente, con instalación permanente y correctamente ajustado.				
3.24 b	Otro compás magnético, además del requerido en 3.24 a, pudiendo ser portátil o electrónico.				

Regla	Elemento a revisar	Cumple			Obs
		SI	Rep.	NO	
3.25	Cada mástil deberá tener no menos de dos drizas capaces de izar una vela.				
3.27.1	Luces de navegación con altura no inferior al nivel de la cubierta y que no sean tapadas por las velas o por la escora del barco.				
3.27.2	La potencia de las luces no deberá ser menor de 10 watt para barcos de hasta 12 metros de eslora y 25 watt para los mayores a 12 metros.				
3.27.3	Luces de navegación de emergencia, deberán ser de la misma potencia y con fuente de energía diferente que la principal.				
3.27.4	Se llevarán lámparas de repuesto apropiadas para 3.27 (No para LED)				
3.28.1	Un motor de propulsión, interno de instalación permanente o un fuera de borda, ambos con tanques y sistema de combustible fijado. Se podrá solicitar una prueba de máquina a una velocidad mínima de: 1,8 x raíz cuadrada de la eslora en flotación en metros.				
3.28.3 a	Válvula de cierre en todos los tanques de combustible y serán de material rígido.				
3.28.3 b	Cantidad mínima de combustible para carga de baterías durante toda la regata y al menos navegar durante 8 horas a la velocidad mínima descrita en 3.28.1				
3.28.4 a	Si no posee arranque manual, deberá tener una batería de uso exclusivo para arranque del motor.				
3.28.4 b	Todas las baterías recargables a bordo deberán ser del tipo "selladas" para que su líquido electrolito no pueda salir o volcarse. Otro tipo de baterías instaladas a bordo hasta el 1/12 pueden continuar en uso hasta que finalice su vida útil.				
3.29.1	Un transceptor marino VHF fijo de 25 watt de potencia con antena al tope del mástil. Se recomienda la instalación de un sistema de recepción y transmisión AIS.				
3.29.1	Una antena de emergencia con cable y conector para el transceptor marino VHF fijo, cuando la principal esté sobre el mástil.				
3.29.02 c y d	Transceptores VHF instalados después del 31/12/2015 tendrán Llamada Selectiva Digital (DSC) y serán programados con un MMSI asignado para el barco. Serán conectados a un GPS y deberán ser capaces de realizar una llamada de alerta de socorro, enviando y recibiendo un informe de posición DSC a otra estación DSC.				
3.29.05	Un transceptor marino VHF de mano (Handy) estanco o en cobertura estanca.				
3.29.06	Además del VHF, un equipo de radio capaz de recibir boletines del tiempo. (Radio AM/FM). Puede ser el handy de 3.29.05.				
3.29.08	Sistema de Posicionamiento Electrónico (GPS).				
4.01.1	Se deberá cumplir con RRV 77 y apéndice G referente al tamaño de números de vela. Eslora menor de 8,5 m altura mínima 300 mm Eslora mayor de 8,5 m y menor de 11 m altura mínima 375 mm Eslora mayor de 11 m altura mínima 450 mm				
4.01.2	Se deben exhibir el número y letras del mismo tamaño de los llevados en la vela mayor, por métodos alternativos cuando no se halle establecida ninguna de las velas numeradas. (Cenefa)				
4.03	Tapones cónicos de madera blanda sujetos junto a pasacascos (Espiches).				
4.04	Líneas de vida independientes a ambas bandas. Pueden ser: cable de acero inoxidable sin recubrimiento con diámetro de 5 mm como mínimo (1 x 19), cabo de alto módulo de resistencia (Ej: Dyneema/Spectra) o correas de resistencia equivalente.				
4.05.1	Una "Manta Corta Fuego" situada junto a cada aparato de cocción que pueda generar una llama.				
4.05.2	Dos extinguidores de incendio de por lo menos 2 kg. cada uno, con polvo seco o equivalente, fijados en lugares accesibles y diferentes del barco. De acuerdo a las OSR 2.04.1 los matafuegos deberán ser chequeados, limpiados y con su service realizado regularmente (carga válida certificada).				
4.06	Para LOA mayor a 8.50 m dos anclas con cabo y cadena. Con LOA menor de 8,50 m solo una. Adecuadas al tamaño de la embarcación. Deben estar listas para: ser ensambladas de inmediato y ser desplegadas en menos de cinco minutos.				
4.07	Dos linternas estancas con lámparas y pilas de repuesto, al menos una de alta intensidad y capaz de ser utilizada de noche para buscar personas en el agua o prevenir colisiones.				
4.08	Botiquín de primeros auxilios y Manual de Emergencias Médicas.				
4.09	Se llevará un cuerno de niebla o bocina.				
4.10.1	Reflector de radar pasivo octaédrico con placas circulares con diámetro mínimo de 30 cm o un reflector con un RCS (radar cross section) mínimo de 2 m2 documentado.				
4.11	Cartas en papel de la zona a navegar, libro de faros y útiles de navegación.				
4.12	Plano de estiba de material durable y resistente al agua, exhibido en la cabina.				
4.13.1	Corredera o aparato de medir distancias recorridas				

Regla	Elemento a revisar	Cumple			Obs
		SI	Rep.	NO	
4.13.2	Escandallo o sonda electrónica.				
4.15.1	Caña de emergencia adaptable a la mecha del timón si la principal no es de metal o si el barco posee timón de rueda.				
4.15.2	Método alternativo de gobernar el yate si falla el timón. Se podrá solicitar una prueba del método.				
4.16	Herramientas y repuestos. Cizalla o medio para cortar rápidamente la jarcia firme.				
4.17	El nombre del barco será escrito con marcador indeleble en diversos elementos flotantes (salvavidas, colchonetas, bolsos de abandono, tapas de madera, etc)				
4.22.3	Se llevará lo siguiente, al alcance del timonel y listo para su uso inmediato: un salvavidas circular con ancla de mar propia, luz de autoencendido y material reflectivo. Se recomienda que los colores del mismo sean los adecuados en los tonos del amarillo al rojo.				
4.22.7	Se llevará un cabo resistente con un diámetro no menor a 6 mm de entre 15 y 25 m fácilmente alcanzable desde el cockpit.				
4.22.8	Se llevará a bordo un "Lifesling" (sistema de rescate de hombre al agua).				
4.25	Un cuchillo fuerte, envainado unido con una rabiza y accesible desde el cockpit.				
4.26	Una vela mayor de capa capaz de ser cazada independiente de la botavara, sin battens, con número de vela y de color altamente visible (o con al menos el 50% de su superficie de color visible), velas posteriores al 1/14 serán de materiales de color visible. La superficie para velas desde 1/12 no será mayor al 17,5 % del gratil por el pujamen de la vela mayor del barco. O pueden ser rizos de mayor que reduzcan el gratil a por lo menos el 40%.				
4.26	Un foque de mal tiempo con puntos de escota en la cubierta y sistema alternativo de sujeción al stay. Su área no será mayor que el 13,5% de la altura del triángulo de proa al cuadrado.				
5.01.1 y 4	Un chaleco salvavidas por tripulante con silbato, nombre de usuario o barco, material retro-reflectivo, 150 N de flotabilidad, correa entre las piernas, manijas para levantar y luz Código SOLAS LSA 2.2.3. Deberán ser revisados anualmente. Cantidad:				
5.02	Arnés de seguridad con linga de hasta 2 m de largo y mosquetón automático, para cada tripulante. No se permiten arneses o lingas confeccionadas antes de 01/2001.				
6.04	La tripulación practicará la maniobra de "Hombre al agua" y abandono del barco, al menos una vez al año.				
6.05.3	Por lo menos un miembro de la tripulación deberá estar familiarizado con procedimientos de Primeros Auxilios, hipotermia, ahogamiento, resucitación cardiopulmonar y sistemas de comunicaciones de emergencia.				

Regla	Señales Pirotécnicas	1	2	3	4
4.23.1	4 Bengalas de mano rojas Fecha Vencimiento Cumple				
	2 Botes de humo anaranjado Fecha Vencimiento Cumple			X	X

Regla	Balsa Salvavidas (si corresponde)	Cumple			Obs
		SI	Rep.	NO	
4.20	Deberá estar estibada sobre la cubierta o en el cockpit, en los barcos anteriores a 6/01 pueden estar estibadas bajo cubierta si su peso no excede los 40 Kg.				
4.20	Cada balsa será capaz de ser trasladada a las líneas de vida o lanzada al mar en menos de 15 segundos. Las balsas de más de 40 Kg. de peso deberán estar estibadas de manera que puedan ser arrastradas o deslizadas al mar sin mayor levantamiento.				
Marca:		Modelo:		Capacidad:	
Fecha fabricación: / /		Ultimo service: / /		Cumple:	

El Sr. propietario/representante del yate
declara haber revisado todos los elementos de la presente lista y que se encuentran como en ella se indica

Firma: Fecha: de de 2019

SISTEMA DE MEDICION INTERNACIONAL

ORC INTERNACIONAL Y ORC CLUB

El ORC Internacional y el ORC Club es un sistema de medición y cálculo de parámetros, velocidades y handicaps para barcos de regata, administrado a nivel mundial por el Offshore Racing Congress (ORC) y en nuestro país por el Yacht Club Argentino.

Su complejidad es mucho mayor que la de cualquiera de las fórmulas creadas en el pasado e incluso en la actualidad. Esa complejidad se basa en hacer predicciones de velocidad de cada barco para distintos ángulos e intensidades de viento y permitiendo la utilización de handicaps múltiples así como en base a estas predicciones establecer métodos de valor fijo mas reales.

Se asegura así una mayor equidad en los resultados, evitando favorecer o perjudicar a determinados tipos de barcos ("calmeros", "ceñidores", "livianos", "pesados", etc.).

Un elaborado Programa de Predicción de Velocidades constituye el núcleo central del sistema, y es el que en definitiva calcula los handicaps de cada barco, conforme con los valores particulares de sus parámetros de performance tales como eslora, manga, calado, estabilidad, tipo de quillote, superficies vélicas en ceñida, francos y popa, superficie mojada, desplazamiento real, configuración del aparejo, peso de mástil, inercia, etc.

Dicho programa requiere, a su vez, la medición previa en tierra de aproximadamente unos 1200 puntos del casco. De ese modo se puede definir perfectamente su geometría y formas, lo cual es crucial para conocer la performance potencial del barco, y tomar en cuenta cualquier anomalía en la forma del casco, así como también las características particulares del quillote y del timón.

Este sistema de medición fue concebido con el objetivo de otorgar handicaps en la forma más equitativa y científica posible. Gracias al accionar del Comité Técnico Internacional del ORC que sesiona permanentemente y mantiene un contacto fluido con las Autoridades Nacionales que otorgan certificados, se detecta y corrige rápidamente cualquier anomalía que busque explotar algún posible punto débil de la Fórmula, ya sea en el diseño, construcción o equipamiento de su flota.

Con la misma finalidad, y complementado las reglas de medición, el ORC produce las Special Regulations, en las que establece los standards mínimos de equipamiento interior de todo barco, incluyendo por ejemplo mamparos, cuchetas, armarios, volúmenes y espesores requeridos, alturas dentro de cabina, dimensiones del cóckpit, etc. los cuales a su vez intervienen también en el cálculo de velocidades.

Cada barco medido oficialmente recibe un certificado en el cual es posible encontrar una gran cantidad de información tal como: medidas de velas, aparejo, datos de hélice, y cálculos efectuados por el programa, entre ellos la estabilidad, el desplazamiento, calado real, etc.

En el mismo certificado también se encuentra una tabla con las predicciones de velocidad para distintas direcciones e intensidades de viento, expresadas en segundos por milla.

El mayor potencial del sistema se aprovecha cuando los resultados de regata se calculan por el método de handicaps múltiples, no obstante lo cual el mismo tiene la suficiente flexibilidad como para permitir la opción de hacer una sencilla clasificación por valor único, para lo cual provee el GPH (General Purpose Handicap) o por sistemas de performance simplificados como Offshore Single Number e Inshore Single Number.

De este modo se logra facilitar el procedimiento de cálculo de resultados, a la CR que así lo desee.

ORC es mucho más que una simple fórmula, es todo un sistema, complejo pero flexible, que le asegura a su barco el handicap más justo.

Si desea conocer la performance de su barco y correr con la flota más competitiva no tiene más que solicitar su medición.

PROCEDIMIENTO PARA REALIZAR UNA MEDICION

ORC INTERNACIONAL Y ORC CLUB

1) Para medir o remedir un barco

Contactese con la Oficina de Vela y Motor del Yacht Club Argentino por teléfono al 4314 0505 (Interno 111), de Lunes a Viernes de 15 a 19 horas, por fax o e-mail (yca@yca.org.ar o pgutierrez@yca.org.ar), solicitando la medición, aclarando el tipo y modelo de embarcación y si estuvo anteriormente medida, así lo contactaremos con los Medidores para establecer el día y hora de la medición.

Nota: para poder realizar la medición solicitada es necesario que el barco esté preparado tal como le será indicado luego del pedido de medición.

2) Para medir una vela

Todas las velas que Ud. lleve a bordo deben estar medidas y selladas por medidores autorizados por el YCA. Para medir una vela puede contactarse con el Medidor Jefe o con los Medidores autorizados en las diferentes velerías quienes deberán entregarle un Certificado de Medición de la vela.

Si la vela medida es una Mayor, Mesana, un Genoa de LP máximo, Spinnaker o Asimétrico de ancho medio y largo máximo, entonces Ud. deberá pasar el certificado de medición de la vela a la Oficina de Vela y Motor para que su rating sea reprocesado. En el caso de que se trate de un Genoa menor, Foque o Spinnaker de menor superficie que el máximo declarado, no es necesario enviar el certificado de la vela, ya que no afecta el rating del barco. En caso de utilizar spinnaker simétricos y asimétricos debe declararse donde se amura este último.

3) Para modificar el peso de la tripulación

Ud. puede modificar el peso de la tripulación sin limitaciones durante el año, salvo las que establezcan las instrucciones de regata particulares de cada evento. Para ello envíe una notificación escrita a la Oficina de Vela y Motor para que su rating sea reprocesado. En el caso de que se trate de un Genoa menor, Foque o Spinnaker de menor superficie que el máximo declarado, no es necesario enviar el certificado de la vela, ya que no afecta el rating del barco. En caso de utilizar spinnaker simétricos y asimétricos debe declararse donde se amura este último.

4) Para inscribirse en una regata de ORC

Para poder inscribirse en cualquier regata su barco deberá tener un Certificado de Medición válido o en proceso de emisión. Dicho certificado debe estar firmado por el Medidor Jefe y por el propietario o su representante para que sea válido y debe encontrarse a bordo en todo momento durante las regatas, salvo en el caso que dicho Certificado este en proceso de emisión.

5) Cambio de propietario

Cuando el barco cambia de propietario su Certificado de Medición deja de ser válido y debe emitirse uno nuevo, el cual deberá ser firmado por el nuevo propietario o su representante. En este caso se realizará la inspección de pesos y equipos declarados en el certificado y dependiendo de ello se remediará nuevamente la flotación y estabilidad del barco.

6) Vencimiento de la prueba de estabilidad y flotación

Los certificados de medición que cuenten con una prueba de estabilidad de más de tres años de antigüedad dejarán de tener validez hasta que una nueva prueba de estabilidad y flotación sea realizada y el consiguiente certificado de rating sea emitido.

OBTENCION DE UN CERTIFICADO DE MEDICION

ORC INTERNACIONAL

Al comienzo de la temporada de regatas se establecerán los límites de series mínimos y máximos.

ORC Club

Una vez cumplido el paso 1, usted podrá hacerse de un certificado ORC Club llenando el formulario de aplicación que se le enviará por mail o contactándose con la Oficina de Vela, o también con el Medidor si usted quiere que se le midan algunos parámetros.

Como se sabe este certificado está basado en un número mínimo de mediciones, que son:

Tipo de hélice e instalación, FFM, FAM, IG, ISP, SPS, J, SPL, LPG, FSP, SMW, SL, SF, BAS, P, E, BAL, BD, MDT1, MDL1, TL. No será permitido la medición del peso del mástil ni la medición de estabilidad.

Los barcos menores de 26 pies de eslora participaran en la Categoría ORC SPORTBOAT

ORC SPORTBOAT

- Se establecerá para barcos de 20 a 27 pies de eslora
- Esta categoría no podrá participar en el Circuito Rolex, Regatas Oceánicas, Panela, Buceo y nocturnas.
- Los barcos podrán participar en Regatas Crucero que no excedan la línea entre La Plata y Puerto Sauce.
- Dentro de esta categoría habrá dos clases, Regata y Crucero.

1) DECLARACION DE ELEMENTOS PESADOS

Solo para barcos con certificado ORC.

Señale con una x aquellos elementos con los que cuente su barco, de acuerdo con la descripción que se adjunta.

Se define la zona central del barco como aquella situada entre el 30% y el 65% de la LOA desde la proa.

PESO DEL ANCLA + CADENA		
POSICIÓN LONGITUDINAL DEL ANCLA + CADENA (distancia desde la proa al centro del grupo formado por ambos elementos)		
Nota: el Ancla será tenida en cuenta sólo si está situada en el 30%LOA delantero, en un compartimento accesible desde la cubierta mientras el barco está en regata, y no si la misma se lleva dentro de la cabina del barco		

ELEMENTOS PESADOS SITUADOS FUERA DE LA ZONA CENTRAL	SI?
Molinete para el Ancla (sólo se contará si su peso es mayor de 15 kg. y si el ancla y la cadena se encuentran siempre en su posición de uso).	
Generador Eléctrico (sólo se contará si su peso es mayor de 50 kg.).	
Aire Acondicionado/Calentador de agua/Desalinizador (sólo se contarán si su peso respectivo es mayor de 25, 25 y 12 Kg.). El valor unitario será de 0.00025, contando como máximo 2 de estos aparatos.	
Balsa salvavidas en cubierta (se contará sólo si se encuentra en posición en TODAS las regatas)	
Enrollador de genoa (se contará sólo si se utiliza en regata con un solo Genoa y el mástil no ha sido pesado)	
Hélice de proa (sólo se contará si su peso es mayor de 15 kg.).	
Antena de radar en popa o en el mástil (en este último caso, sólo si el mástil no ha sido pesado).	
Enrollador de Mayor (se contará sólo si el mástil no ha sido pesado)	

RESPONSABILIDAD DEL PROPIETARIO DE UN BARCO DE ORC

Como ayuda para los propietarios y tripulantes, se reproduce a continuación el contenido de la Parte 3 del Reglamento ORC

304 Responsabilidades del propietario/representante durante las regatas.

304.1 El propietario o su representante serán responsables de:

- a) Preparación del barco para la medición de acuerdo con el IMS
- b) La declaración de los datos requeridos por medidor
- c) Velar por el cumplimiento de todos los datos de medición impreso en el certificado. La conformidad con el certificado se definirá de la siguiente manera:
 - i) Todos los valores medidos, declarados o registrados estarán lo más cerca posible a los del certificado. Las diferencias se permiten sólo si los valores incluidos en el certificado dan un rating peor (es decir, inferior GPH).
 - ii) El área de la vela deberá ser menor o igual que la impresa en el certificado. El inventario de velas incluirá la mayor vela de proa establecida en el estay de proa, todas las velas de proa volantes y todas las velas de proa con LPG > 110 % de J que tengan battens.
- d) El uso de la embarcación y equipo como lo prescribe el RRV, la Regla IMS y el sistema de rating ORC.

El propietario o su representante deberán firmar en el certificado: "Certifico que entiendo mis responsabilidades bajo las Reglas y Reglamentos ORC".

304.2 Un certificado será automáticamente invalidado por un cambio de propiedad. El nuevo propietario puede solicitar un nuevo certificado con una simple declaración que no se han realizado cambios por lo que un nuevo certificado puede ser emitido sin la necesidad de cualquier medición. Por el contrario el nuevo propietario tiene todo el derecho a que su barco sea medido nuevamente.

304.3 Cualquier cambio de los datos de medición requiere una nueva medición y una emisión de un nuevo certificado. Tal cambio puede ser:

- a) Cambios de lastre en cantidad o ubicación o configuración.
- b) Cambio de tanques, fijos o portátiles, de tamaño o ubicación.
- c) Cualquier cambio en el motor y/o en la instalación hélice.
- d) La adición, eliminación o cambio de ubicación de la maniobra o equipo, o la alteración estructural del casco que afecten al trimado o flotación de la embarcación.
- e) Movimiento de cualquier marca de medición utilizada en la medición del área vélica, o cualquier cambio en los mástiles, ubicación del mástil o posición del estay de proa.

- f) Cualquier cambio en el tamaño, en la forma o recortar velas de área máxima.
- g) Cambios en la forma del casco del barco y/o en apéndices.
- h) Cambios en los mástiles o en el aparejo, incluyendo elementos del aparejo identificados para ser ajustables en regata.
- i) Cambios en las otras medidas de casco tal cual especifica la Regla ORC 304.
- j) Cualquier otra modificación de los datos en el certificado que afecten el rating.

La publicación completa y actualizada de estas Reglas las encontrará en la página oficial del ORC: www.orc.org

VELAS PERMITIDAS A BORDO

1. Un barco mientras corra no deberá llevar a bordo mas velas de cada tipo de las cantidades especificadas a continuación:

ORC "CDL"	Más de 16,50	16,50 - 11,621	11,62 - 9,8011	Menos de 9.801
Mayor	1	1	1	1
Vela de Proa	8	7	6	5
Spinnakers	6	5	4	3
Staysail de Mesana	1	1	1	1
Mesana	1	1	1	1

- Spinnakers incluye: Simetricos, Asimetricos yCodigo 0.
- Las especificaciones de Tormentín, Mayor de Capa y Foque de viento duro son las que establecen las WS Offshore Special Regulations, párrafos 4.26.2(a), (b), (c), (d) y (e).

PARA LA FORMULA ORC CLUB

Los coeficientes de levantamiento aerodinámicos de los cálculos VPP son acreditados en los ángulos upwind (AWA <50) para cada uno de lo siguientes items:

- a) Si esta declarado el Enrollador de Genoa usada en asociación con una unica Genoa, (con un LPG > 110 % J)
- b) Si todos los foques/genoas y la vela mayor son hechos de poliester tejido

INSPECCIONES DE MEDICION

- Antes, durante y después de las regatas, los barcos participantes estarán sujetos a cualquier inspección de medición o de seguridad.
- Los medidores podrán realizar controles de seguridad y medición en el agua a cualquiera de los barcos participantes una vez que hayan cruzado la línea de llegada, avisándoles y debiendo los barcos quedar a disposición de los medidores en las inmediaciones de ésta.
- El Medidor convocará a través del Tablero Oficial de Avisos a los barcos que deberán pasar el control de medición en tierra. Antes de finalizar el plazo de presentación de protestas, los propietarios o sus representantes se pondrán en contacto con el Medidor, quien les indicará la hora y lugar en el que se realizará el control de su barco. Es responsabilidad única del propietario o responsable comprobar si el barco ha sido convocado a control de medición. La incomparecencia ante el Medidor o la no presentación a medición del barco o del equipamiento designado será penalizada con la descalificación del barco en las pruebas del día.
- Diariamente se insertará en el Tablero Oficial de Avisos la relación de los controles de medición y seguridad efectuados.
- El propietario o la persona identificada en la inscripción como responsable de un barco es el único responsable de garantizar que las medidas, lastre y elementos del barco que determinan su certificado de medición coinciden y están en la posición que figura en dicho certificado (regla 78.1 RRV).

NORMAS DE MEDICIÓN

No se permitirá la realización de pruebas de francobordos y escora dentro de las 48 horas anteriores a la hora de partida de la primera regata programada. A estos efectos, los datos de esta medición tendrán registro de entrada en el YCA antes de la hora señalada. Excepcionalmente, el YCA podrá ampliar este plazo para barcos de nueva construcción y que soliciten por primera vez el certificado cuando sin ninguna culpa por parte del propietario se hubiera producido un error en la medición o resultara imposible realizar la medición del casco dentro de aquel plazo por circunstancias imprevistas y ajenas a su voluntad. En este supuesto, la CR podrá ampliar la hora límite para la inscripción de este barco.

INSTRUCCIONES PARA LOS CHEQUEOS DE MEDICIÓN

(a) El YCA dispondrá, durante el transcurso de la regata, de una balanza oficial, y de los medios necesarios para el recálculo de un certificado ORC

(b) Durante el transcurso de la regata, se podrán efectuar controles diarios de medición. La elección de estos barcos se hará a criterio de la CR.

(c) Se podrán efectuar todas las comprobaciones de medición que se consideren oportunas entre las siguientes:

– En la línea de llegada sin previo aviso en el Tablero Oficial de Avisos:

- Control de la tripulación.
- Comprobación de inventario de velas con los sellos.
- Comprobación del equipo de seguridad y elementos pesados declarados por el propietario.
- Comprobación de la 2ª hoja del Certificado de Medición.

- El medidor podrá precintar cualquier elemento del barco que considere oportuno, para luego su revisión en tierra que será avisado en el Tablero Oficial de Avisos.

– En la zona de medición, previa convocatoria en el Tablero Oficial de Avisos.

- Medidas del genoa, spinnaker y de la mayor.
- Aparejo: IG, ISP, J, SPL, E y P. Se tomará, en principio, el BAS como bueno y en caso de discrepancia se comprobará éste.
- Peso de la tripulación.
- Francobordos: Comprobación de la 2ª hoja y francobordos.

- Prueba de estabilidad: Si por razones meteorológicas no se puede realizar la prueba, ésta se aplazará para la primera ocasión posible, pero siempre antes de la salida de la última prueba; después de este tiempo se anulará este control.

ATENCIÓN: A PARTIR DEL AÑO 2001 NO SE ADMITE LA INSCRIPCIÓN EN REGATAS DE BARCOS CUYAS PRUEBAS DE ESTABILIDAD TENGAN UNA ANTIGUEDAD SUPERIOR A TRES AÑOS.

Para las mediciones es obligatoria la presencia de dos tripulantes como mínimo que prepararán el barco para medición y Propietario o representante del barco. Todas las medidas, cuando se estén realizando, tendrán doble lectura: medidor y propietario o representante.

PROTESTAS DE MEDICION

Las protestas sobre medición serán tramitadas siguiendo lo establecido en el RRV, prescripciones de la Autoridad Nacional, el punto 305 del Reglamento de Medición O.R.C. y las Instrucciones de Regata.

PROTESTAS POR EL RATING

Las protestas administrativas de rating se regularán según lo establecido en el punto 305 del Reglamento de Medición O.R.C. y, cuando se originen como consecuencia de una protesta durante una regata, no afectarán a los resultados de esa regata.

PENALIDADES ESTANDAR POR INFRACCIONES DETECTADAS POR INSPECCIONES

Cuando se prevea una penalización de puntuación, de acuerdo a lo establecido en el punto 29 de las Instrucciones de Regata, ésta se atribuirá conforme a la regla 44.3 (c) RRV sumando a la posición de llegada del barco según su tiempo corregido el número de puestos resultante de los porcentajes sobre el número de inscritos en el grupo y número mínimo de puestos que se indiquen en cada caso.

El barco penalizado por medición no podrá participar de nuevo en las restantes regatas, siendo clasificado en ellas como DNC, a menos que corrija las desviaciones antes de la siguiente prueba.

Si el barco penalizado por medición se acogiera a la regla 64.3(c) RRV, podrá seguir compitiendo, si cumple con lo establecido en la citada Regla y también será penalizado en las siguientes pruebas en las que participe.

INFRACCIONES DE MEDICION

(a) Si en un control de medición se hallan las siguientes desviaciones, se podrán aplicar las siguientes penalizaciones, porcentajes y número mínimo de puestos:

	No Penaliz.	10-30% 1 a 3 puestos	30-50% 3 a 6 puestos	DSQ
Suma de Francobordos (mm)	≤ 5	$> 5 \text{ y } < 20$	$\Rightarrow 20 \text{ y } < 40$	≥ 40
RMC (%)	≤ 2	$> 2 \text{ y } < 4$	$\Rightarrow 4 \text{ y } < 10$	≥ 10
Cambio de Trim (mm)	≤ 10	$> 10 \text{ y } < 40$	$\Rightarrow 40 \text{ y } < 70$	≥ 70
P, E y SPL (%) (**)	≤ 0.1	$> 0.1 \text{ y } < 2$	$\Rightarrow 2 \text{ y } < 4$	≥ 4
Spinnaker (SL-SMW) (%) (1) (**)	≤ 0.7	$> 0.7 \text{ y } < 2$	$\Rightarrow 2 \text{ y } < 4$	≥ 4
LPG Genoa y Anchos de Mayor (%) (**)				
Valores ≤ 4.75 m.	$\leq (0.2+5 \text{ mm})$	$> (0.2+5 \text{ mm}) \text{ y } < 2$	$\Rightarrow 2 \text{ y } < 4$	≥ 4
Valores > 4.75 m.	≤ 0.2	$> 0.2 \text{ y } < 2$	$\Rightarrow 2 \text{ y } < 4$	≥ 4
HB de Mayor (%) (**)	≤ 5	$> 5 \text{ y } < 20$	$\Rightarrow 20 \text{ y } < 40$	≥ 40
JR de Genoa (%) (**)	≤ 8	$> 8 \text{ y } < 15$	$\Rightarrow 15 \text{ y } < 30$	≥ 30
JL de Genoa (%) (**)	≤ 0.5	$> 0.5 \text{ y } < 1$	$\Rightarrow 1 \text{ y } < 3$	≥ 3
IG, ISP y J (%) (**)	≤ 0.2	$> 0.2 \text{ y } < 2$	$\Rightarrow 2 \text{ y } < 4$	≥ 4
Peso de Mayor (%)	≤ 5	$> 5 \text{ y } < 10$	$\Rightarrow 10 \text{ y } < 20$	≥ 20
Peso de tripulación (%) (**)	0	$> 0 \text{ y } < 3$	$\Rightarrow 3 \text{ y } < 6$	≥ 6

(**) Elementos que deben ser corregidos para poder seguir corriendo, estén o no penalizados.

* Las cifras y porcentajes señalados en esta columna constituyen el límite a las desviaciones sobre tolerancias a que se refiere la regla 64.3(a) RRV por lo cual no podrá aplicarse esta regla cuando se superen tales valores. Si un barco no supera estos valores, no será penalizado, pero no participará de nuevo hasta que haya corregido la desviación, excepto si la Comisión de Protestas decide que no ha habido oportunidad ó posibilidad razonable para hacerlo

En caso de encontrarse varias desviaciones, las penalizaciones serán acumulativas y, de sobrepasar la suma el 50%, el barco será penalizado con la descalificación (DSQ).

Movimiento de anclas y/o cadena y/o caja de herramientas:	Mayor a 2 metros de su sitio de medición	50%
	Entre 2 m. y 0.5 m de su sitio de medición:	10 – 30 % 1 a 3 puestos
Movimiento del equipo de seguridad (chalecos, bengalas, arneses, botiquín):		10 – 30 %
y/o elementos pesados (baterías, cajas de herramientas, tanques, etc.):		1 a 3 puestos
Discrepancias en la declaración del propietario o responsable de los elementos de "Descripción del barco" (pisos de crucetas, cantidad de burdas, tipo de construcción y/o materiales del caso, etc)		10 – 30 % 1 a 3 puestos
Faltas o movimientos de "lastre interno" (plomo, hierro, etc) o falta fijación:		DSQ
Llevar exceso de peso superfluo no acorde al tipo de regata (Regla IMS 313)		10 – 30 % 1 a 3 puestos

% variación GPH	% según el número de inscriptos de su serie	mínimo de puestos
Mayor que 0.25%	50	6
Menor o igual que 0.25%	20 (Modificación a la Regla 2 (a) del Apéndice 5 del Reglamento ORC)	3
Menor o igual que 0.5%	No se penalizará	0

OTRAS INFRACCIONES:

(b) Se podrán aplicar las siguientes penalizaciones, porcentajes y número mínimo de puestos:

INFRACCIÓN	% mínimo s/número de inscriptos en su serie	Mínimo de puestos
OCS en pruebas >50 millas	50%	5
OCS en pruebas <= 50 millas	OCS	
Instrucciones de Regata	20%	3
Omisión de la Declaración en la Llegada o Declaración Cumplimiento de las Reglas	10%	1
Instrucciones de Regata (infracciones menores)	Aviso (o 10%)	0 (o 1)

INFRACCIONES A LAS REGLAS ESPECIALES WS PARA REGATAS DE CRUCERO 2019.

(c) Penalizaciones por faltas en los elementos de seguridad según la categoría de la regata. Se podrán aplicar las siguientes penalizaciones, porcentajes y número mínimo de puestos:

Regla	ELEMENTO A CONTROLAR	10-50% 1 A 6 puestos	DSQ
2.03.2	Lastre y equipo pesado firmemente trincados contra vuelco de 180°.	X	
3.14	Guardamancebos - Guardamancebos tensos (con 4 Kg. en medio, flecha < de 50 mm en el superior y < de 120 mm en el intermedio). - Cabo sintético tirante de long menor a 100 mm.	X X	
3.17	Apoyapies no menor de 25 mm. alrededor de la cubierta a proa del palo.	X	
3.18.2	Inodoro instalado con seguridad.	X	
3.19.2	Cuchetas instaladas con seguridad.	X	
3.20.1	Cocina (si corresponde) instalada antivuelco para uso seguro navegando.	X	
3.21	Uno o más depósitos de agua de emergencia con capacidad mínima de 9 litros	X	
3.23 b)	1 o 2 bombas de achique manuales		X
3.23.1	2 baldes solidos de capacidad no menor de 9 litros, con rabiza	X	
3.24	1 compás marino, instalado adecuadamente Segundo compás (fijo, portátil o electrónico)	X	X
3.27	Probar las luces de navegación. Bombillas de repuesto (25 W)	X	
3.27.3	Luces de navegación de emergencia, fuentes de energía y cableado diferentes.	X	
3.28.1	Motor propulsor y batería separada		X
3.28.3	Cantidad mínima de combustible en tanques de instalación permanente	X	
3.29.02 a)	Radio transceptor marino. VHF, mínimo de 25 W		X
3.29.02 b)	Antenas de tope de palo y emergencia	X	
3.29.02 e)	Además del VHF, un receptor de radio capaz de recibir partes meteorológicos (Radio AM/FM)	X	
3.29.02 d)	Un equipo automático para obtener la posición cuando se exija su uso (GPS)	X	
4.01.1	Letras y números de vela, tamaño de los de la mayor, en costados y cenefa desplegable.	X	
4.03	Espiches cónicos de madera blanda sujetos junto a las aberturas	X	
4.04.1	Líneas de vida de cable inox. 1x19 de 5 mm. o cinchas de igual resistencia - No llevarlas a bordo - No llevarlas instaladas	X	X

Regla	ELEMENTO A CONTROLAR	10-50% 1 A 6 puestos	DSQ
4.05	Dos o más extinguidores cargados y revisados	X (1)	X (2)
4.06	Una o 2 anclas, trincadas contra vuelco de 180°: - No llevar - Solo una en barcos >=8.5 m. de LOA	X	X
4.07	2 Linternas resistentes al agua, una con capacidad de señales y de alta intensidad, Bombillas y pilas	X	
4.08	Botiquín de urgencia y manual de uso	X	
4.09	Sirena de niebla	X	
4.10	Reflector de radar	X	
4.11	Cartas (no solo electrónicas), listas de faros y equipo de navegación	X	
4.12	Gráfico debidamente protegido con la posición de los elementos de seguridad (Plano de estiba)	X	
4.13	Escandallo o sonda electrónica	X	
4.14	Corredera o aparato de medir distancias recorridas	X	
4.15.1 (a)	Caña de emergencia adaptable a la mecha del timón, si la principal no es de metal		X
4.15.1 (b)	Método alternativo para gobernar el yate si falla el timón	X	
4.16	Herramientas y repuestos. Cizalla o medio para cortar la jarcia firme	X	
4.17	Nombre del yate en equipo flotante diverso (chalecos y salvavidas circulares, etc)	X	
4.18	Material reflectante en aros, balsas, arneses y chalecos salvavidas	X	
4.20	Balsa(s) salvavidas. Estiba y tiempo de sacada (ver regla). Capacidad. Cuando se exija su uso		X
4.20	Certificado de verificación de la balsa salvavidas, Cuando se exija su uso		X
4.22	Salvavidas con nombre del barco, reflectante, silbato, luz de autoencendido, ancla de capa y baliza de asta al alcance del timonel y listo para su uso inmediato		X
4.23	4 BENGALAS ROJAS DE MANO - Ninguna - Falta alguna o alguna caducada (<50%)	X	X
4.23	2 BALIZAS DE HUMO NARANJA - Ninguna - Falta alguna o alguna caducada (<50%)	X	X
4.24	Guía de cabos de al menos 15 m. fácilmente accesible desde el cockpit		X
4.26	Mayor de capa (ver regla) o rizo en la mayor que disminuya a 12.5% el gratil.		X
4.26	Foque de tormenta o tormentin (ver regla). Sistema alternativo de envergado		X
5.01.1 y 4	Chaleco salvavidas por tripulante con silbato, nombre del barco, correa entre piernas, luz de autoencendido (si corresponde) y material reflectante - NO llevar o faltan mas del 30% - Faltan algunos (<30%)	X	X
5.02.1	Arnés con cabo de seguridad por tripulante - No llevar - Falten algunos (<30%)	X	X
S/N	Certificado de medición de la Formula, completo	X	

CLASIFICACIONES EN ORC

La elección del sistema a aplicar para el cálculo de una clasificación, se debe basar en los datos meteorológicos que se tengan sobre el área de regatas y en la toma de datos del recorrido de la prueba. Las millas de los distintos tramos del recorrido aplicado se tomarán redondeando a dos decimales por exceso o defecto según el caso.

Los sistemas de compensación susceptibles de ser utilizados en la clasificación de las regatas son los siguientes:

A.- Recorrido Compuesto: este es el que se recomienda utilizar. Se calcula a partir de las distancias y los rumbos de viento real de cada tramo de la prueba, y se aplicará con los siguientes criterios:

El recorrido compuesto se puede utilizar con viento fijo cuando la intensidad del viento (TWS) sea regular para la flota en general, o implícito cuando la intensidad de viento sea muy variable.

Cuando la intensidad real de viento sea parecida al viento implícito del que ha ganado la regata, se puede utilizar éste como viento fijo para toda la flota. En caso contrario, si los datos reales tomados por la CR son fiables, se pueden tomar éstos como intensidad de viento fijo.

Si la intensidad de viento ha sido variable y/o menor a 10 nudos de viento, se podrá utilizar el viento implícito para la clasificación.

En los recorridos barlovento/sotavento se medirán, como máximo cada 5 minutos, la intensidad y dirección del viento en la boya de barlovento y en la de sotavento, y, de ser posible, en la mitad del tramo. Esta información se le irá pasando a la CR para decidir los parámetros a aplicar en la regata.

B.- Sistemas Simplificados:

Desde el año 2002 se han simplificado los sistemas de compensación de tiempo, eliminando los recorridos predeterminados y sustituyéndolos por dos opciones, que se explican a continuación:

INSHORE SINGLE NUMBER (ISN): Número fijo para regatas al viento, y que corresponde al ILC.

OFFSHORE SINGLE NUMBER (OSN): Número fijo para regatas costeras, que corresponde al GPH.

En este apartado se definen tres posibilidades de compensación:

- **Tiempo sobre Distancia**, (ToD), el coeficiente de asignación de tiempo sobre un barco no cambia con la velocidad del viento, pero cambiará con la duración del curso.

- **Tiempo sobre Tiempo**, (ToT), la asignación de tiempo aumentará progresivamente a través de la duración de la regata. No es necesario medir el largo del recorrido.

- **Triple Number**, el número triple provee a cada barco de un set de tres coeficientes (ToT): Low Range, Medium Range y High Range. El Comité de Regatas deberá informar previo a la largada que rango de viento va a utilizar.

La recomendación es utilizar los sistemas simplificados en aquellas ocasiones en que no sea fiable la aplicación del Recorrido Compuesto, bien sea porque las condiciones de viento reinantes (roles, encalmadas...) no permiten obtener datos adecuados, o bien porque no se disponga de los medios mínimos necesarios para realizar mediciones de viento con la exactitud requerida (caso de regatas locales o de club).

CALENDARIO DE REGATAS Y NAVEGACIÓN YACHTING A MOTOR 2019

El sistema de puntaje del Campeonato, los distintos recorridos, las líneas de partida y de llegada serán establecidas en las instrucciones particulares. Habrá un descarte.

Cocktail de presentación en sede San Fernando

Viernes 9 de Marzo

- | | |
|--|---|
| 1. Navegación sede Isla Zárate YCA
Sábado 30 de Marzo | 5. Navegación ida y vuelta a sede San Fernando
Sábado 24 de agosto |
| 2. Navegación Marina Naval Motor Nordelta
Sábado 27 de Abril | 6. Navegación sede Isla Zárate YCA
Sábado 21 de septiembre |
| 3. Navegación Recreo Bajos del Paraná
Sábado 25 de Mayo | 7. Navegación por el Delta del Paraná:
Sábado 26 de octubre |
| 4. Navegación Recreo La Pista
Sábado 22 de Junio | 8. Navegación Ciudad de Zárate (Escuela PNA) o Guazú Guazucito/Isla Martín García
Sábado 16, domingo 17 y lunes 18 de Noviembre |

ESTÍMULO DE REGATAS YACHTING A MOTOR

Habrán un "estímulo" a la participación de los Socios del Club en las regatas de regularidad a motor para el año 2019 consistente en otorgar sin cargo para el año 2020 dos movimientos de subida y bajada en el travelift de San Fernando y dos estadías en varadero de 3 días cada una, para aquellos barcos que participen en al menos un 70% de las regatas y/o caravanas del calendario anual.

CAMPEONATO DE REGATAS DE REGULARIDAD REGLAMENTO DE REGATAS DE REGULARIDAD 2019

INTRODUCCION:

El Campeonato Anual de Regatas de Regularidad organizado por el Yacht Club Argentino para Capitanes de Lanchas, Semirrígidos, Veleros, Motoveleros y/o Yates a motor, constará de al menos tres (3) pruebas, en las que podrán participar los socios del Yacht Club Argentino y sus invitados. Al finalizar cada temporada, se consagrará Campeón aquel Capitán que haya obtenido la mayor cantidad de puntos a su favor.

Se entiende que un Capitán y su embarcación cumple con la "regularidad" cuando se mantenga en permanente movimiento de traslación respecto del agua sobre la cual flota y durante un recorrido establecido a tal efecto por la Comisión de Regatas para una prueba, navegando a una velocidad constante, de modo tal que, en cualquier momento y sobre cualquier tramo del recorrido, la Comisión de Regata pueda determinar y verificar que se desplaza respecto del fondo, a la velocidad declarada.

Como principio básico, el único instrumental permitido para su utilización durante la prueba será: GPS (sin ninguna vinculación y/o interconexión a otros elementos de navegación como PC, Notebook, Tablet, celular, etc.), reloj o cronómetro, Tacómetro, Compás, Corredora, Ecosonda y Pínula.

No está permitida la utilización de sistemas automáticos de regulación de velocidad de la embarcación.

A los efectos de las mediciones de tiempo, regirá la hora "Oficial Argentina".

El Campeonato será anual y se regirá por las siguientes reglas y condiciones:

INSCRIPCIONES:

Art. 1º: Las inscripciones se recibirán hasta el día previo a cada regata, en cualesquiera de las sedes del Yacht Club Argentino de Dársena Norte (hasta las 18.00 hs.) o de San Fernando (hasta las 17.00 hs).

Por cada regata se deberá abonar al Yacht Club Argentino el importe que así se establezca como derecho de inscripción. La Comisión de Regatas a Motor del Yacht Club Argentino podrá denegar la inscripción de algún candidato, siendo su decisión inapelable.

PARTICIPANTES:

Art. 2º: Serán considerados como participantes todos aquellos Capitanes que cumplan con los requisitos de inscripción establecidos en el presente reglamento.

REUNION DE CAPITANES:

Art. 3º: Antes de cada regata se celebrará una Reunión de Capitanes, como mínimo, una (1) hora antes de la hora fijada para la largada de la primera embarcación, donde será obligatoria la presencia de los Capitanes participantes. El Capitán que no haya estado presente en la reunión no podrá participar en la prueba.

Art. 4º: En la Reunión de Capitanes estará presente algún miembro de la "Comisión de Regatas de Yachting a Motor" a efectos de verificar la asistencia de los Capitanes inscriptos o sus representantes, quienes deberán confirmar el nombre y características de la embarcación con la que participará, la declaración de la o las velocidades a las que navegará durante la prueba y el número de total de sus tripulantes. Se informará a los participantes de todo cambio o modificación en las "Instrucciones de Regata". Dichos cambios constarán en planillas que serán entregadas a los "participantes" formando, a partir de ese momento, parte de las instrucciones de Regata. La hora de partida de cada embarcación será informada por escrito en la reunión previa a la partida de cada prueba.

RESPONSABILIDAD DEL CAPITAN:

Art. 5º: Será responsabilidad de cada Capitán la existencia abordo de los elementos de supervivencia, seguridad y condiciones de navegabilidad de su embarcación y la debida documentación habilitante.

Las tripulaciones deberán estar integradas, como mínimo, por un Capitán y un tripulante. Durante el transcurso de las pruebas, los Capitanes deberán respetar todas las reglas nacionales e internacionales para prevenir colisiones en el mar y navegación en canales y ríos interiores, de acuerdo al Digesto Marítimo y Fluvial de la República Argentina y demás reglamentaciones nacionales o internacionales vigentes.

Art. 6º: Cada embarcación deberá llevar el número que le haya sido asignado, en un lugar visible a cada banda y lo más a proa que fuese posible.

La visibilidad de los mismos debe mantenerse durante todo el recorrido y en el caso de que uno o varios controles no pudieran identificarlo, podrá sufrir una penalización.

Al finalizar cada prueba, los Capitanes deberán devolver al Yacht Club Argentino, los números identificatorios que les hubieran sido entregados.

Así mismo, a la llegada se deberá hacer entrega de la "hoja de ruta", debidamente firmadas y completadas.

Art. 7º: Las embarcaciones participantes deberán cruzar las líneas imaginarias de largada y de llegada navegando en un rumbo perpendicular a las mismas y deberán mantener ese rumbo y su velocidad, desde aproximadamente 100 metros antes de esas líneas. La zona 200 metros alrededor de la línea de largada deberá estar libre de embarcaciones participantes 5 minutos antes de la primera largada y hasta que largue el último participante. Solo podrá entrar en la zona de largada la embarcación que esté en proceso de partida/largada. El paso por los diferentes controles también deberá efectuarse navegando en un rumbo aproximadamente perpendicular a los mismos.

Art. 8º: Si por causas o razones de fuerza mayor o para evitar accidentes o abordajes, el Capitán debiese adoptar decisiones que pudiesen implicar la comisión de alguna infracción al presente Reglamento, las mismas deberán ser consignadas detalladamente en la correspondiente "hoja de ruta", para su evaluación.

El criterio que al respecto adopte el Oficial de Regata, será inapelable.

RECORRIDOS:

Art. 9º: Cada prueba abarcará el trayecto que elija la Comisión de Regatas comprendido entre la línea de largada y la de llegada preestablecidas.

Por razones de seguridad, navegabilidad, meteorología u otro concepto, la C. de R. podrá hacer disputar la prueba modificando o acortando el recorrido original o reemplazándolo por el "recorrido de tormenta". Dichas modificaciones deberán ser detalladas por el Oficial de Regata en la reunión de Capitanes previa a la partida.

En todos los casos el Oficial de Regata podrá modificar la hora de partida según lo considere aconsejable. La regata así disputada contará, a todos los efectos, con los mismos premios y puntaje que la originalmente prevista.

Art. 10º: La Comisión de Regatas podrá establecer:

- a) Un único tramo de "Regularidad" a navegarse a una velocidad declarada.
- b) Diferentes tramos de "Regularidad", a navegarse cada uno de ellos, a una velocidad declarada diferente.
- c) Diferentes tramos de "Regularidad" a navegarse a velocidades iguales.
- d) Tramos de enlace a navegarse a velocidad libre.
- e) Tramos neutralizados a navegarse a velocidad impuesta.
- f) Combinaciones aleatorias entre las diferentes condiciones.
- g) Cualquier otra modalidad que se considere conveniente.

Las posiciones geográficas (waypoints) mencionadas en estas instrucciones de regata se darán al sólo efecto de facilitar la localización de las marcas en las cartas correspondientes. La autoridad organizadora no se responsabiliza por errores en las coordenadas referidas, sea cual sea su origen; dichos errores, de existir, no se aceptarán como fundamento en pedidos de reparación (protestas), o sea que ante una diferencia se deberá virar la marca y no el waypoint

MEDICION DE LOS RECORRIDOS:

Art. 11º: La medición obtenida por la Comisión de Regatas se reputa válida.

FISCALIZACION:

Art. 12º: La Comisión de Regatas podrá disponer distintas alternativas de control, ya sea por el sistema de autocontroles o controles secretos.

PUNTAJE:

Art. 13º: El puntaje será determinado por la suma de los segundos de diferencia que se acumule entre la hora de paso ideal calculada por la Comisión de Regatas y la hora de paso real por los distintos puntos de control.

Cada segundo de diferencia, sea a favor o en contra, tomado en cada uno de los puntos de control, equivaldrá a UN (1) punto en contra.

Art. 14º: Para obtener el puntaje correspondiente, las embarcaciones deberán cumplir con la totalidad del recorrido previsto, es decir, el comprendido entre el punto de largada y el de llegada.

Art. 15º: En caso de empate, se deberá considerar ganador, a aquel Capitán que: 1º) haya obtenido la menor diferencia horaria con respecto a la "hora ideal" en el punto de largada; 2º) haya obtenido la menor diferencia horaria con respecto a la "hora ideal de paso", en

el punto de llegada; 3°) haya obtenido menor diferencia en la "hora de paso", en cualquier puesto de "control horario"; 4°) si se mantuviese el empate, ambos obtendrán el mismo puesto y la misma cantidad de puntos en esa regata. El participante clasificado luego de los empatados, obtendrá los puntos que correspondan a la ubicación considerada a continuación de la anterior.

Art. 16°: Será considerado como ganador de la prueba, el Capitán que acumule menor puntos en contra y así sucesivamente los demás puestos corresponderán a los Capitanes con mayores cantidades de puntos en contra.

En cada prueba habrá sólo una clasificación general.

Art. 17°: Una vez determinada la clasificación general y para la sumatoria del Campeonato, se empleará el Puntaje del Reglamento de la "Unión Internationale Motonautique", (Art. 318), conforme al siguiente detalle de puntos:

1°) 400.-	6°) 95.-	11°) 22.-	16°) 5.-
2°) 300.-	7°) 71.-	12°) 17.-	17°) 4.-
3°) 225.-	8°) 53.-	13°) 13.-	18°) 3.-
4°) 169.-	9°) 40.-	14°) 9.-	19°) 2.-
5°) 127.-	10°) 30.-	15°) 7.-	20°) o más, 1.

Los puntos serán asignados al Capitán de cada embarcación participante.

Los Capitanes podrán cambiar de embarcación entre regata y regata, sumando para sí, los puntos obtenidos con cada una de ellas.

PENALIZACIONES:

Art. 18°: Las infracciones al presente reglamento o a las "Instrucciones de Regata" de cada prueba, podrán ser penalizadas con hasta 500 puntos en contra, los que se adicionarán a los acumulados por el infractor.

Cualquier tipo de ayuda externa implicará la DESCALIFICACIÓN del que la haya recibido.

Art. 19°: La Comisión de Regatas y/o el Oficial de Regata será la autoridad de evaluación y aplicación de las sanciones derivadas de infracciones cometidas durante el transcurso de cada regata e incorporarán los puntos de penalización resultantes al cómputo de puntos de los Capitanes involucrados para posibilitar su clasificación.

Art. 20°: Las personas designadas por la "Comisión de Regatas" para verificar los diferentes "controles", podrán informar sobre la comisión de infracciones o faltas al presente Reglamento y/o instrucciones de regata, para que la Comisión de Regatas y/o el Oficial de Regata resuelvan sobre la aplicación de las sanciones que corresponda, según lo previsto en los Artículos precedentes.

PROTESTAS:

Art. 21°: Sólo serán aceptadas "protestas" entre participantes y el que quisiese formular alguna, deberá cruzar la línea de llegada exhibiendo la bandera letra "B" del Código Internacional de Señales.

Art. 22°: Las protestas deberán ser presentadas por el protestante por escrito y dentro del término máximo de una hora a partir de su arribo al punto final de la prueba o una hora a partir de la llegada a ese punto de la Comisión de Regatas o el Oficial de Regata, lo que ocurra después, quienes decidirán si la protesta es aceptada o desestimada.

Art. 23°: El costo del derecho de protesta será de PESOS QUINIENTOS (\$500).

Art. 24°: Si la protesta es aceptada, la clasificación de la prueba quedará en suspenso hasta que se reúna el "Comité de Jueces" y emita su laudo.

Art. 25°: el "Comité de Jueces" designado el efecto por la Comisión de Regatas, estará integrado por al menos tres miembros, debiéndose designar a uno de ellos como Presidente. El Oficial de Regata no podrá integrar el Comité de Jueces.

Art. 26°: Cualquier protesta puede ser retirada por el protestante antes de su tratamiento. En estos casos el protestante perderá lo abonado como derecho de protesta.

Art. 27°: Las decisiones del "Comité de Jueces" serán tomadas por simple mayoría de votos. En caso de un empate, se votará nuevamente y el Presidente tendrá doble voto.

Art. 28°: Las decisiones adoptadas por el "Comité de Jueces" serán notificadas a las partes por escrito.

Art. 29°: Si una protesta es aceptada y tratada por el "Comité de Jueces", lo abonado como derecho de protesta le será devuelto al protestante.

Art. 30°: Toda parte involucrada en una protesta tendrá el derecho de ser oída ante el "Comité de Jueces".

Art. 31°: "La Comisión de Regatas" notificará a las partes de una protesta, el lugar y la hora en la que se celebrará la audiencia.

Art. 32°: Si cualquiera de las partes que ha sido informada sobre la realización de la audiencia no se presentase a ella sin dar una razón aceptable, el juzgamiento podrá ser realizado en su ausencia.

Art. 33°: Las partes podrán llevar testigos a la audiencia.

Art. 34°: Las decisiones adoptadas por el "Comité de Jueces" serán inapelables.

PREMIOS:

Art. 35°: Se otorgarán premios al menos para los tres mejores clasificados de cada prueba y del Campeonato Anual.

CAMPEONATO:

Art. 36°: Para la determinación de la Clasificación General del Campeonato cada Capitán descartará el peor puntaje obtenido en una de las regatas.

COPAS DE HISTORIAL Y CONDICIONES EN QUE SE DISPUTAN

Figuran en forma destacada en el Programa de Regatas.

A) REGATA OCEANICA BUENOS AIRES - RIO DE JANEIRO

COPA: "ARGENTINA"

Instituida por el Yacht Club Argentino para la Regata Oceánica Buenos Aires - Río de Janeiro.

Condiciones: Al barco ganador en tiempo corregido de la Fórmula "ORC Internacional"

Esta copa no se adjudica en propiedad y en la misma se grabará el nombre del barco ganador, el de su timonel, y el tiempo empleado. Medallas al timonel, navegador y a los tripulantes.

HISTORIAL:

AÑO	YATE	TIMONEL
1947	"ALFARD"	Felipe A. Justo
1950	"FJORD III"	Germán Frers
1953	"CAYRU II"	Jorge F. Geyer
1956	"FORTUNA"	Luis Palacios Córdoba
1959	"TANGO"	Raúl G.A. Decker
1962	"CARLA"	Jorge J. Ferrini
1965	"ONDINE"	S.A. Long
1968	"ONDINE"	S.A. Long
1971	"PLUFT"	Israel Klabin
1974	"RECLUTA III"	Carlos A. Corna
1977	"WA WA TOO"	Fernando Nabuco De Abreu
1979	"MADRUGADA"	Pedro P. Couto
1981	"FORTUNA II"	Máximo E. Rivero Kelly
1985	"CONGERE"	Bevin D. Koepfel
1987	"DAPHNE"	Germán Frers
1990	"MAGIC"	Carlos Wainstein
1993	"MAX PLUS"	Guillermo O. Kreutzer
1996	"MAITE"	Ramón S. Igarreta
1999	"MANDRAKE"	Ricardo Umpierre
2002	"FANFARRON II"	Gonzalo M. Haedo
2005	"NUBIUM"	Esteban Kallay
2008	"RAMBLER"	Ken Read
2014	"FUGA"	Mariano Delgui
2017	"VENTANEIRO 3"	Renato Cunha

COPA: "PRESIDENTE DE LA NACION ARGENTINA"

Instituida por la Presidencia de la Nación Argentina para la Regata Oceánica Buenos Aires - Río de Janeiro.

Condiciones: Al barco ganador en tiempo corregido de la Fórmula "ORC Internacional" No se adjudica en propiedad y en la misma se grabará el nombre del barco y su tripulación.

HISTORIAL:

AÑO	YATE	TIMONEL
1956	"FORTUNA"	Luis Palacios Córdoba
1959	"TANGO"	Raúl G.A. Decker
1962	"CARLA"	Jorge J. Ferrini
1965	"ONDINE"	S.A. Long
1968	"ONDINE"	S.A. Long
1971	"PLUFT"	Israel Klabin
1974	"RECLUTA III"	Carlos A. Corna
1977	"WA WA TOO"	Fernando Nabuco de Abreu
1979	"MADRUGADA"	Pedro P. Couto
1981	"FORTUNA II"	Máximo E. Rivero Kelly
1985	"CONGERE"	Bevin D. Koepfel
1987	"DAPHNE"	Germán Frers
1990	"REMACHO"	Juan C. Oyhanart
1993	"MAX PLUS"	Guillermo O. Kreutzer
1996	"MAITE"	Ramón S. Igarreta
1999	"MANDRAKE"	Ricardo Umpierre
2002	"FANFARRON II"	Gonzalo M. Haedo
2005	"NUBIUM"	Esteban Kallay
2008	"RAMBLER"	Ken Read
2014	"FUGA"	Mariano Delgui
2017	"VENTANEIRO 3"	Renato Cunha

COPA: "CIUDAD DE RIO DE JANEIRO"

Instituida por la Municipalidad de Río de Janeiro para la Regata Oceánica Buenos Aires - Río de Janeiro.

Condiciones: Al timonel del barco ganador de la Copa "Argentina". A partir de 1991, al barco que sea segundo en la Clasificación General por tiempo corregido en la Fórmula "ORC Internacional" Esta Copa no se ganará en propiedad.

HISTORIAL:

AÑO	YATE	TIMONEL
1947	"ALFARD"	Felipe A. Justo
1950	"FJORD III"	Germán Frers
1953	"CAYRU II"	Jorge F. Geyer
1956	"FORTUNA"	Luis Palacios Córdoba
1959	"TANGO"	Raúl G.A. Decker
1962	"CARLA"	Jorge J. Ferrini
1965	"ONDINE"	S.A. Long
1968	"ONDINE"	S.A. Long
1971	"PLUFT"	Israel Klabin
1974	"RECLUTA III"	Carlos A. Corna
1977	"WA WA TOO"	Fernando Nabuco de Abreu
1979	"RECLUTA"	Carlos A. Corna
1981	"SUR"	Diego Peralta Ramos
1985	"FORTUNA II"	Ricardo Jolly
1987	"VANI II A"	Carlos E. Chiappini
1993	"CALIFA 3"	Arturo E. Arrebillaga
1996	"SUR"	Benoit Pierre Culot
1999	"FORTUNA II"	Marcelo Goyenechea
2002	"UTOPIA"	Eduardo Sieburger

2005	"FORTUNA III"	César Recalde
2008	"FORTUNA III"	Gabriel Malnati
2014	"DOUBLE BLACK"	Pablo Swiecicki
2017	"FUGA"	Mariano Delgui

COPA: "ALMIRANTE JOSE MARIA PENIDO"

Instituida por la Confederación Brasileña de Vela y Motor

Condiciones: Al barco ganador en tiempo corregido de la Regata Buenos Aires - Río de Janeiro. A partir de 1991, al barco que sea tercero en la Clasificación General por tiempo corregido de la Fórmula "ORC Internacional" Esta Copa no se adjudica en propiedad y en la misma se grabará el nombre del barco ganador.

HISTORIAL:

AÑO	YATE	TIMONEL
1959	"TANGO"	Raúl G.A. Decker
1962	"CARLA"	Jorge J. Ferrini
1965	"ONDINE"	S.A. Long
1968	"ONDINE"	S.A. Long
1971	"PLUFT"	Israel Klabin
1974	"RECLUTA III"	Carlos A. Corna
1977	"WA WA TOO"	Fernando Nabuco De Abreu
1979	"VICTORIA"	Estanislao Kocourek
1981	"MADRUGADA"	Pedro Paulo Couto
1985	"MATRERO II"	Torbio de Achával
1987	"CONGERE"	Bevin D. Koepfel
1993	"FORTUNA II"	Juan J. Cassina
1996	"SHADAI"	Juan C. Atwell
1999	"BONANZA"	Gustavo Musso
2002	"COSA NOSTRA"	José E. Pettoruti
2005	"BIZARRO"	Ruben Puppo
2008	"CLIPPER"	Ricardo Umpierre
2014	"DOURADO EMGEPRON"	Gremio de Vela Da Escola Naval
2017	"BIG MATCH"	Marcelo Ruiz Parra

COPA: "ALFARD"

Instituida por el Yacht Club Argentino para la Regata Oceánica Buenos Aires - Río de Janeiro.

Condiciones: Al barco ganador en tiempo corregido de la Fórmula "ORC Club" Será ganada definitivamente por el barco que se la adjudique tres veces seguidas o alternadas.

HISTORIAL:

AÑO	YATE	TIMONEL
1979	"LA PINTA"	Francisco J. Tavella
1981	"BLANCA ESTELA"	Fernando Acosta Carballo
1985	"BLANCA ESTELA"	Fernando Acosta Carballo
1987	"ESPERANZA"	Carlos E. Fernández
1990	"MAGIC"	Carlos Wainstein
1993	"URUGUAY NATURAL"	Gustavo Vanzini
2005	"SENSATION - KODAK"	Dennis Portieri
2008	"ESPERANZA"	Daniel Bado
2011	"ABBEY SEA SHIPPING SERVICE BACCARAT"	Esteban Kallay
2014	"MARIA MARIA"	Martín Nacarato
2017	"FJORD VI"	Jorge A. Jáuregui

COPA: "VENDAVAL"

Instituida por el Yacht Club Argentino para la Regata Oceánica Buenos Aires - Río de Janeiro.

Condiciones: Al barco ganador de la Serie "A" de la Fórmula de Crucero. A partir del 2002 al barco ganador de la Clase para Tripulaciones en Dobles y Veleros Clásicos. Será ganada definitivamente por el barco que se la adjudique tres veces seguidas o alternadas.

HISTORIAL:

AÑO	YATE	TIMONEL
1979	"VALENTINA"	Pablo Picchi
1981	"BLANCA ESTELA"	Fernando Acosta Carballo
1985	"BLANCA ESTELA"	Fernando Acosta Carballo
1987	"ESPERANZA"	Carlos E. Fernández
1990	"FORTUNA II"	Marcelo Goyenechea
1993	"URUGUAY NATURAL"	Gustavo Manzini
2002	"MANILA BIOGENESIS"	Carlos Campora - Gustavo Carbonell
2005	"MANILA BIOGENESIS"	Carlos Campora - Nicolás Campora
2005	"HORIZONTE"	Francisco Billoch
2008	"ALBACORA"	Jorge Jáuregui - Alfredo L. Agote
2008	"ESPERANZA"	Daniel Bado
2014	"JOSEPHINE"	Juan Carrau
2014	"JOANNE"	Félix Noguera
2017	"LADY MARILINE"	Nicolás González

B) REGATA OCEANICA BUENOS AIRES - MAR DEL PLATA

COPA: "ATLANTICO"

Instituida por el Yacht Club Argentino

Condiciones: Al barco ganador por tiempo corregido en la Regata oceánica Buenos Aires - Mar del Plata en la Fórmula "ORC Internacional" Esta copa se comenzó a disputar en 1933 en la IIª Regata Buenos Aires - Mar del Plata.

HISTORIAL:

AÑO	YATE	TIMONEL
1933	"INGRID"	Martín Ezcurra
1934	"FJORD II"	Germán Frers
1935	"SENTA V"	Francisco Lera
1936	"FJORD II"	Germán Frers
1937	"HUAGLEN"	A. L. Zuberbühler

1938	"SONNY"	Germán Frers
1939	"FJORD II"	Germán Frers
1940	"ALTAIR"	Felipe A. Justo
1941	"ALTAIR"	Felipe A. Justo
1942	"DELPHIN"	Claudio Bincav
1943	"SONNY"	Juan C. Lonne
1944	"ALFARD"	Felipe A. Justo
1945	"CANGREJO"	Enrique Salzmann
1946	"CANGREJO"	Enrique Salzmann
1948	"VENDAVAL"	José C. Pimentel Duarte
1949	"FJORD III"	Germán Frers
1951	"ALFARD"	Carlos Caro
1952	"SANTA ROSA"	Carlos E. De Oliva Paz
1954	"FORTUNA"	Martín L.I. Schwab
1955	"BONANZA"	José I. Iriarte
1957	"CIRCE"	Carlos A. Sieburger
1958	"FORTUNA"	Efraín C. Ledesma
1960	"RISQUE II"	Juan R. Baylac
1961	"BONANZA"	Carlos A. Iriarte
1963	"SAN ANTONIO"	Ricardo Galarce
1964	"BONANZA"	Carlos A. Iriarte
1966	"FJORD V"	Germán Frers
1967	"FJORD V"	Germán Frers
1969	"FORTUNA"	Alberto R. Heredia
1970	"FORTUNA"	Alberto R. Heredia
1972	"FJORD VI"	Germán Frers
1973	"ATREVIDO"	Armando Grandi
1975	"FANTASMA"	Juan H. Domato
1976	"RED ROCK III"	Ernesto Mandelbaum
1978	"RECLUTA"	Carlos A. Corna
1980	"SUR"	Diego Peralta Ramos
1982	"MATRERO II"	Torbio de Achával
1983	"DOURADO IV"	Pablo G. Gianelli
1984	"TAURA"	Jorge Monti
1986	"SILHOUETTE II"	René E. Soullas
1989	"CAUTIVO"	Justo A. Lijó Pavia
1991	"SURENO"	Marcelo Duggan
1992	"NABUCCO"	Kirkor Simsiroglu
1994	"MASTERCARD"	Julio A. Tonconogy
1995	"MERCENARIO 3"	Luis E. Silva
1997	"SUR"	Benoit Pierre Culot
1998	"AUDAZ"	Antonio Millé
2000	"MERCENARIO 3"	Luis E. Silva
2001	"MERCENARIO 3"	Luis E. Silva
2003	"MERCENARIO 3"	Luis E. Silva
2006	"SUR"	Benoit Pierre Culot
2007	"MERCENARIO 4"	Luis E. Silva
2009	"AMERICAN EXPRESS SAILING TEAM"	Gustavo G. Ramos
2010	"MERCENARIO 4"	Luis E. Silva

COPA "ATAIR"

Este Trofeo fue ganado por el señor Germán Frers en la 1ª Regata Buenos Aires - Mar del Plata en 1932 con el yacht "Fjord II" y donado al Yacht Club Argentino al cumplirse el Cincuentenario de la Regata en 1982.

Condiciones: Este Trofeo permanecerá en el Club y en él se inscribirán los nombres de los barcos ganadores de la Regata oceánica Buenos Aires - Mar del Plata en Tiempo Real.

HISTORIAL:

AÑO	YATE	TIMONEL
1932	"FJORD II"	Germán Frers
1982	"MATRERO II"	Torbio de Achával
1983	"FORTUNA II"	Héctor A. Tebaldi
1984	"FORTUNA II"	Ricardo Jolly
1986	"MATRERO II"	Torbio de Achával
1989	"FORTUNA II"	Carlos M. Roseta
1991	"FORTUNA II"	Marcelo Goyenechea
1992	"NABUCCO"	Kirkor Simsiroglu
1994	"MASTERCARD"	Julio A. Tonconogy
1995	"MAX PLUS"	Guillermo O. Kreutzer
1997	"MERCENARIO 3"	Luis E. Silva
1998	"AUDAZ"	Antonio Millé
2000	"MERCENARIO 3"	Luis E. Silva
2001	"MERCENARIO 3"	Luis E. Silva
2003	"FLASH GORDON 3"	Benjamín Haymes Biedma
2004	"FORTUNA II"	Diego Giavedoni
2006	"FORTUNA III"	Alberto Von Wernich
2007	"FORTUNA III"	Gabriel Malnati
2009	"FORTUNA III"	Diego Giavedoni
2010	"FORTUNA III"	Diego Giavedoni
2012	"FORTUNA III"	Diego Giavedoni
2013	"HUMILDAD ZERO"	Hernán Mones Ruiz
2015	"MERCENARIO 4"	Martín Nacarato
2016	"FORTUNA III"	Luis Sgrilletti
2018	"TATA"	Carlos Campolo

TROFEO: "ALEJO JOSE SOLDATI"

Condiciones: Al tripulante más joven del barco ganador en tiempo corregido de las distintas Fórmulas programadas en la regata oceánica Buenos Aires - Mar del Plata.

HISTORIAL:

AÑO	YATE	TIMONEL
1982	"MATRERO II"	Torbio de Achával (h)
1983	"PEGOTE IV"	Enrique Dillon
1984	"TAURA"	Luis Martínez
1986	"SILHOUETTE II"	Javier C. Sáenz
1989	"CAUTIVO"	Alejandro Caputo

1991	"SUREÑO"	Mariano Parada
1991	"LUCHADOR"	Juan P. Calabrese
1992	"NABUCCO"	Fernando D'Emilio
1992	"CAUTIVO"	Eric Mones Ruiz
1992	"POTRA"	Gabriel Cousillas
1994	"MASTERCARD"	Maciel Cichetti
1994	"JIBARO"	Leslie Jenkins
1994	"FORTUNA II"	Nicolás Conral
1995	"MERCENARIO 3"	Ignacio Giammona
1995	"CUIQUE SUMM 2"	Berenice Nale
1995	"MANA"	Pablo Mastracchio
1997	"SUR"	Andrés Garibaldi
1997	"GAZELLE"	Diego Gorodis
1998	"MARINA"	Walter Sobrero
1998	"AUDAZ"	Enrique Meiller
2000	"FANFARRON II"	Pablo E. Haedo
2000	"MERCENARIO 3"	Juan C. Copan
2001	"FANFARRON II"	Federico Gaona
2001	"SUR"	Juan M. Villariño
2001	"MERCENARIO 3"	Juan C. Copan
2003	"KAI VAI 2"	Martín Jordana
2003	"ESPERANZA"	Esteban Afonso
2003	"MEMO MEMULINI"	Diego Stefani
2003	"MERCENARIO 3"	Diego Garay
2004	"FORTUNA II"	Martín Nogues
2004	"SUR MASTERCARD"	Oscar Dagnino
2006	"CAMILA"	Ignacio García Cantelli
2006	"SUR"	Maximiliano Ghezzi
2007	"CAMILA"	Nicolás Mauro
2007	"MERCENARIO 4"	Andrés Fox
2009	"AGOSTINA"	Sebastián Vignale
2009	"AMERICAN EXPRESS SAILING TEAM ANTONINO"	Alejandro Bellini
2010	"WONDER WOMAN"	Sebastián Mendoza
2010	"CALIFA 3"	Gaston de la Fare
2010	"MERCENARIO 4"	Tomás Rascilla
2012	"B612"	Andrés Fox
2012	"SHADAI"	Nicolás Atwell
2013	"MARIA MARIA"	Juan Cruz Scarpellini
2013	"PURA SANGRE 2"	Carlos Campolo
2015	"SILHOUETTE II"	Mariano Sellanes
2015	"FORTUNA II"	Mateo Morini
2016	"MATRERO"	Juan Jáuregui
2016	"ESPERANZA"	Almada Belén Gallo
2016	"REMACHO"	Pablo Piñeiro
2018	"Fjord VI"	Carlos Tortonese

COPA: "JOANNE"

Instituida por el Yacht Club Argentino

Condiciones: Al barco ganador por tiempo corregido en la Regata oceánica Buenos Aires - Mar del Plata. De 1995 a 2004 se disputó en la Fórmula "IMS Crucero" y a partir del 2005 en la Fórmula "ORC Club".

HISTORIAL:

AÑO	YATE	TIMONEL
1980	"FATIGA"	Genaro O. Ventura
1982	"DIABLA"	Martín Escurrea
1983	"ESPERANZA"	Roberto Camps
1984	"LA VANIDOSA"	Carlos E. Chiappini
1986	"CAUDILLO"	Ricardo Galván
1989	"ESPERANZA"	Luis O. Zunino
1991	"LUCHADOR"	Damián Calabrese
1992	"CAUTIVO"	Justo A. Lijó Pavia
1994	"FORTUNA II"	César Recalde
1995	"CUIQUE SUMM 2"	Ricardo Rivas
1997	"SUR"	Benoit Pierre Culot
1998	"AUDAZ"	Antonio Millé
2000	"MERCENARIO 3"	Luis E. Silva
2001	"SUR"	Benoit Pierre Culot
2003	"MEMO MEMULINI"	Santiago Mesa
2004	"SUR MASTERCARD"	Benoit Pierre Culot
2006	"CAMILA"	Héctor Trajtenberg
2007	"CAMILA"	Héctor Trajtenberg
2010	"CALIFA 3"	Miguel L. Denovi Rueda
2012	"B612"	Lucas Galvan
2013	"MARIA MARIA"	Martín Nacarato
2015	"SILHOUETTE II"	Andrés Entrala
2016	"MATRERO"	Toribio de Achával
2018	"FJORD VI"	Yacht Club Argentino

COPA: "PUNTA MEDANOS"

Instituida por el Yacht Club Argentino

Condiciones: Al barco ganador por tiempo corregido en la Regata oceánica Buenos Aires - Mar del Plata. De 1995 a 2004 se disputó en las Fórmulas "ORC Club", Tripulaciones en Dobles y "PHRF". A partir del 2005 en las Fórmulas "PHRF" y "ORC Club Mar del Plata".

HISTORIAL:

AÑO	YATE	TIMONEL
1991	"MANILA"	Carlos Cámpora
1992	"POTRA"	Alejandro Alvarez de Toledo
1994	"JIBARO"	Luis O. Salerno
1995	"MANA"	Mario La Rosa
1997	"GAZELLE"	Miguel Bigozzi
1998	"MARINA"	Alfredo Maselli
2000	"FANFARRON II"	Gonzalo M. Haedo
2001	"FANFARRON II"	Gonzalo M. Haedo
2003	"KAI VAI 2"	Carlos Barone
2003	"ESPERANZA"	Eduardo Argerich
2003	"CEJO 2"	Alfredo L. Agote - Jorge A. Jáuregui (h)
2004	"FORTUNA II"	Diego Giavedoni
2004	"MANILA BIOGENESIS"	Carlos Cámpora - Gustavo Carbonell

2009	"AGOSTINA"	Pablo Gigli
2010	"WONDER WOMAN"	Gabriel Rodríguez
2012	"SHADAI"	Juan Carlos Attwell
2013	"PURA SANGRE 2"	Horacio Trento
2015	"FORTUNA II"	Gastón Borboglio
2016	"REMACHO"	Eduardo Romero
2016	"ESPERANZA"	Pablo Pérez Segovia

COPA: "CUPIDON III"

Donada por el Sr. Rufino Rodríguez de la Torre

Condiciones: Esta copa no se ganará nunca en propiedad ni será entregada al ganador, sino que permanecerá en el Club. El ganador recibirá un trofeo. Del 2001 al 2004 se entregó al ganador del Campeonato Argentino de la Clase Grumete. A partir del 2005 al ganador de Tripulaciones en Dobles de la Regata Oceánica Buenos Aires - Mar del Plata.

HISTORIAL:

AÑO	YATE	TIMONEL
2001	"ANTARES"	Alberto Llorens
2002	"ANTARES"	Alberto Llorens
2003	"MAGOO"	Pedro O. Sisti
2004	"CACHAFAZ"	Pedro O. Sisti
2005	"SAN SALVADOR"	Julio Dos Reis - Rafael Oviedo
2006	"DON QUIXOTE SMG SEGUROS"	
2007	"SUR"	Santiago Mollard - Luis Giménez
2009	"NICO"	Benoit Pierre Culot - Oscar Dagnino
2010	"MANILA"	Mariano Delgui - Juan Filipich
2012	"INTREPID"	Carlos Cámpora - Pedro Raffo
2013	"USHUAIA"	Raúl Révora - Tomás Blacksley
2015	"LIHUEN"	Andrés Somodi - Leonardo Lepisco
2016	"PROMETEO"	Joaquín Dos Reis
2018	"TATA"	Harry Giuría
		Carlos Campolo - Cristian Pfisterer

COPA: "CABO CORRIENTES"

Instituida por el Club Náutico Mar del Plata en 1972.

Condiciones: Al barco ganador del Circuito Oceánico frente a Mar del Plata, actualmente denominada "Copa Cabo Corrientes", en la Fórmula "ORC". Esta copa no se gana en propiedad, el nombre del barco así como el de los tripulantes se grabará en ella.

HISTORIAL:

AÑO	YATE	TIMONEL
1972	"ATREVIDO"	Armando Grandi
1973	"ATREVIDO"	Armando Grandi
1975	"FJORD VI"	Germán Frers
1976	"CAUDILLO"	Horacio Carabelli
1980	"SUR"	Diego Peralta Ramos
1984	"CALIFA"	Arturo E. Arribillaga
1989	"JOCKEY CLUB"	Alberto Urani
1991	"THERAPIA"	Omar Bouquet
2000	"SUR"	Benoit Pierre Culot
2001	"MERCENARIO 3"	Luis E. Silva
2001	"SUR"	Benoit Pierre Culot
2001	"TORIBIO DE ACHAVAL PROPIEDADES MATRERO"	Toribio de Achával
2004	"SUR MASTERCARD"	Benoit Pierre Culot
2006	"MERCENARIO 4"	Luis E. Silva
2007	"ANTONINO"	Gustavo Ramos
2009	"AMERICAN EXPRESS SAILING TEAM"	Gustavo G. Ramos
2010	"FORTUNA III"	Diego Giavedoni
2012	"GALICIA EMINENT"	Daniel Figueirido
2013	"HUMILDAD ZERO"	Hernán Mones Ruiz
2015	"SILHOUETTE II"	Andrés Entrala
2016	"FUGA"	Mariano Delgui
2018	"CAMPEADOR"	Avedis Sahakian

C) REGATA OCEANICA MAR DEL PLATA - PUNTA DEL ESTE

COPA: "ABEL AYERZA"

Condiciones: Al barco ganador por tiempo corregido en la regata oceánica Mar del Plata - Punta del Este en la Fórmula "ORC Internacional".

HISTORIAL:

AÑO	YATE	TIMONEL
1960	"BONANZA"	Carlos A. Iriarte
1961	"FJORD IV"	Germán Frers
1963	"BONANZA"	Carlos A. Iriarte
1964	"FORTUNA"	Mariano A. Torre
1966	"FJORD V"	Germán Frers
1967	"JUANA"	Carlos A. Perdomo Usanna
1969	"FORTUNA"	Alberto R. Heredia
1970	"MILAGRO"	Estanislao Kocourek
1972	"MATRERO"	Estanislao Kocourek
1973	"KATY II"	Pedro Z. Finara
1975	"MATRERO"	Estanislao Kocourek
1976	"FANTASMA"	Juan Héctor Domato
1978	"RECLUTA"	Carlos A. Corna
1980	"RECLUTA"	Carlos A. Corna
1984	"CALIFA"	Arturo E. Arribillaga
1986	"RECLUTA IV"	Jorge R. Benavides
1989	"TANGO TOO"	Christian Schmieglow
1991	"CALIFA 2"	Arturo E. Arribillaga
1994	"MASTERCARD"	Julio A. Tonconogy

COPA: "FJORD"

Instituida por el Yacht Club Argentino

Condiciones: Al barco ganador por tiempo corregido en la regata oceánica Mar del Plata - Punta del Este. De 1995 a 2001 se disputó en la Fórmula IMS Crucero y a partir del 2005 en "ORC Club"

HISTORIAL:

AÑO	YATE	TIMONEL
1980	"ANNA II"	Hugo De Rosa
1984	"ESPERANZA"	Roberto Camps
1986	"COYA"	Luis J. Franco
1989	"TADEUS"	Daniel A. Santos Gutiérrez
1991	"CALIFA 2"	Arturo E. Arribillaga
1994	"MAX PLUS"	Guillermo O. Kreutzer
2001	"SUR"	Benoit Pierre Culot
2007	"CRUZ DEL SUR"	Mario La Rosa

COPA: "ISLA DE LOBOS"

Instituida por el Yacht Club Argentino

Condiciones: Al barco ganador por tiempo corregido en la regata oceánica Mar del Plata - Punta del Este. De 1995 a 2001 se disputó en las Fórmulas "ORC Club" y "PHRF" y a partir del 2005 en "PHRF"

HISTORIAL:

AÑO	YATE	TIMONEL
1991	"MANILA"	Carlos Cámpora
1994	"FORTUNA II"	César Recalde
2001	"TORIBIO DE ACHAVAL PROPIEDADES MATRERO"	Toribio de Achával

D) SUMA DE TIEMPOS REGATAS OCEANICAS BUENOS AIRES - MAR DEL PLATA Y MAR DEL PLATA - PUNTA DEL ESTE

COPA: "ALMIRANTE GUILLERMO BROWN"

Instituida por la Comisión Nacional de Homenaje al Almirante Guillermo Brown (1957)

Condiciones: Al barco ganador por suma de tiempos corregidos en las regatas Oceánicas Buenos Aires - Mar del Plata y Mar del Plata - Punta del Este, en la Fórmula "ORC Internacional".

HISTORIAL:

AÑO	YATE	TIMONEL
1958	"CIRCE"	Carlos A. Sieburger
1960	"BONANZA"	Carlos A. Iriarte
1961	"FJORD IV"	Germán Frers
1963	"SAN ANTONIO"	Ricardo Galarce
1964	"KISMET II"	Juan M. Thomas
1966	"FJORD V"	Germán Frers
1967	"JUANA"	Carlos A. Perdomo
1969	"FORTUNA"	Alberto R. Heredia
1970	"MILAGRO"	Estanislao Kocourek
1972	"MATRERO"	Estanislao Kocourek
1973	"ATREVIDO"	Armando Grandi
1975	"MATRERO"	Estanislao Kocourek
1976	"FANTASMA"	Juan Héctor Domato
1978	"RECLUTA"	Carlos A. Corna
1980	"SUR"	Diego Peralta Ramos
1984	"CALIFA"	Arturo E. Arribillaga
1986	"REMACHO"	Pedro S. Beraza
1989	"TANGO TOO"	Christian Schmieglow
1991	"TADEUS"	Daniel A. Santos Gutierrez
1994	"MASTERCARD"	Julio A. Tonconogy

COPA "CAPITAN PIEDRA BUENA"

Condiciones: Al barco ganador por suma de tiempos corregidos en las regatas Oceánicas Buenos Aires - Mar del Plata y Mar del Plata - Punta del Este. De 1995 al 2001 se disputó en la Fórmula "IMS Crucero" y a partir del 2005 en "ORC Club".

HISTORIAL:

AÑO	YATE	TIMONEL
1954	"FORTUNA"	Martín L.I. Schwab
1986	"COYA"	Luis J. Franco
1989	"MUCHO SOL"	Daniel J. Bovino
1991	"LUCHADOR"	Damian Calabrese
1994	"FORTUNA II"	César Recalde
2001	"SUR"	Benoit Pierre Culot

COPA: "HIPOLITO BOUCHARD"

Instituida por el Yacht Club Argentino

Condiciones: Al barco ganador por suma de tiempos corregidos en las regatas Oceánicas Buenos Aires - Mar del Plata y Mar del Plata - Punta del Este. De 1995 a 2001 se disputó en la Fórmula "ORC Club" y a partir del 2005 en "PHRF"

HISTORIAL:

AÑO	YATE	TIMONEL
1991	"MANILA"	Carlos Cámpora
1994	"FORTUNA II"	César Recalde
2001	"TORIBIO DE ACHAVAL PROPIEDADES MATRERO"	Toribio de Achával

E) "CIRCUITO RIO DE LA PLATA"

COPA "CIRCUITO RIO DE LA PLATA" RECORRIDO Nº 1

FORMULA IOR MK III

AÑO	YATE	TIMONEL
1986	"REMACHO"	Pedro S. Beraza
1989	"JOCKEY CLUB"	Alberto Urani
1991	"LUCHADOR"	Damian Calabrese
1994	"FORTUNA II"	César Recalde

FORMULA FHS

AÑO	YATE	TIMONEL
-----	------	---------

1986	"CAUDILLO"	Ricardo M. Galván
1989	"KANALOA"	Alberto J. Salerno

FORMULA IMS REGATA

AÑO	YATE	TIMONEL
1989	"MUCHO SOL"	Daniel J. Bovino
1991	"TADEUS"	Daniel A. Santos Gutiérrez
1994	"MASTERCARD"	Julio A. Tonconogy
2001	"MERCENARIO 3"	Luis E. Silva

FORMULA IMS CRUCERO

AÑO	YATE	TIMONEL
1991	"MANILA"	Carlos Campora
2001	"SUR"	Benoit Pierre Culot

FORMULA ORC Club

AÑO	YATE	TIMONEL
2001	"TORIBIO DE ACHAVAL PROPIEDADES MATRERO"	Toribio de Achával

RECORRIDO Nº 2

FORMULA IMS

AÑO	YATE	TIMONEL
1994	"LIBERATION"	Horacio Roth

FORMULA IOR MK III

AÑO	YATE	TIMONEL
1986	"NIXE"	Jorge Högnér
1989	"TOVARICH"	Jorge Álvarez

FORMULA PHRF

AÑO	YATE	TIMONEL
1994	"JUANA"	Jorge Vaccario

FORMULA FHS

AÑO	YATE	TIMONEL
1986	"MALUCO"	Florentino Bento Gago
1989	"ASTERISCO"	Alejandro Palmeyro

F) CAMPEONATO SUDAMERICANO OCEANICO DE FORMULAS

AÑO	YATE	TIMONEL	FORMULA
1990	"MUCHO SOL"	Daniel J. Bovino	IMS Crucero
1990	"FORTUNA II"	Carlos M. Roseta	IOR MK III
1993	"CALIFA 2"	Arturo E. Arribillaga	IMS Crucero
1993	"REMACHO"	Juan C. Oyhanart	IOR MK III
1995	"MERCENARIO 3"	Luis E. Silva	IMS Regata
1995	"FORTUNA II"	Marcelo Goyenechea	IMS Crucero
1996	"MUCHO SOL IV"	Harry Giurria	IMS Regata
1996	"SUR"	Benoit Pierre Culot	IMS Crucero
1997	"CORUM"	Julio A. Tonconogy	IMS Regata
1997	"SUR"	Benoit Pierre Culot	IMS Crucero
1998	"SUR"	Benoit Pierre Culot	IMS Crucero
1999	"MATADOR"	Alberto W. Roemmers	IMS Regata
1999	"SUR"	Benoit Pierre Culot	IMS Crucero
2000	"MATADOR"	Alberto W. Roemmers	IMS Regata
2000	"TERRA"	Miguel E. Corti	IMS Crucero
2001	"MATADOR"	Alberto W. Roemmers	IMS Regata
2001	"SUR"	Benoit Pierre Culot	IMS Crucero
2001	"TORIBIO DE ACHAVAL PROPIEDADES MATRERO"	Toribio de Achával	ORC Club
2002	"MATADOR"	Alberto W. Roemmers	IMS Regata
2002	"CLIPPER"	Miguel Vidal	IMS Crucero
2006	"BIZARRO"	Rubén Puppo	ORC Club 600
2006	"MAHALO"	Ricardo Silva Araujo S. Filho	ORC Club 670
2006	"LAMATEUR"	Jorge Sánchez Posleman	IMS 670
2006	"MATRERO"	Toribio de Achával	IMS 600
2006	"MATADOR"	Alberto Roemmers	IMS 500
2007	"MATRERO"	Toribio de Achával	ORC Club 600
2007	"ORSON"	Carlos Eduardo S. Silva	ORC Club 670
2007	"PATAGONIA 3"	Norberto Álvarez Vitale	IMS 600
2007	"PERSONAL"	José A. Estevez Samela	IMS 500
2008	"MERCENARIO 4"	Luis Silva	ORC Int 500
2008	"PATAGONIA 3"	Norberto Álvarez Vitale	ORC Int 600
2008	"TORIBIO DE ACHAVAL PROPIEDADES MATRERO"	Toribio de Achával	ORC Club 600
2008	"MSC TANGO"	Luis Lajous	ORC Club 670
2009	"CHIVAS"	Ricardo Fabini	ORC Int 500
2009	"SANTA CLAUSS"	Pulo M. Cosentino	ORC Int 600
2009	"MATRERO"	Toribio de Achával	ORC Club 600
2009	"MSC TANGO"	Luis Lajous	ORC Club 670
2009	"BICHO"	Paola Solleved	ORC Club 700
2009	"CUSI 5"	José Estevez Samela	S 40 OD
2010	"MUCHO SOL IV"	Harry Giurria	ORC Club 700
2010	"BANCO PIANO DON QUIXOTE"	Santiago Mollard	ORC Club 670
2010	"MATRERO"	Toribio de Achával	ORC Club 600
2010	"MONDO DIFFICILE"	Fernando Queirel	ORC Int 600
2010	"TOUCHE SUPER OI"	Ernesto Breda	ORC Int 500
2010	"PAJERO MITSUBISHI"	Eduardo Souza Ramos	S 40 OD
2011	"GHOST"	Aldo Unamuno	ORC Club 700
2011	"SANCHICO 2 - GILLETTE"	Francisco Freitas	ORC Club 670
2011	"MATRERO"	Toribio de Achával	ORC Club 600
2011	"SHANGAI BABY ELEMENTOS"	Jorge Neumann	ORC Int 600
2011	"MAD MAX"	Julian Somodi	ORC Int 500
2011	"PISCO SOUR"	Bernardo Matte	Soto 40 OD
2012	"MAD MAX"	Julián Somodi	ORC Int A-500
2012	"ZEUS"	Inacio Vandressen	ORC Int B-600
2012	"KIRON"	Leonardo Guilherme Cal	ORC Int B-650
2012	"PAJERO GOL"	Eduardo Souza Ramos	Soto 40 OD

G) CIRCUITO ATLANTICO SUR

FORMULA IMS – ORC Internacional

AÑO	YATE	TIMONEL	FORMULA
1995	"BACCARAT"	A. Repetto-H. Mendizábal	IMS Regata
1995	"MATRERO"	Martín Achával	IMS Crucero
1996	"MUCHO SOL IV"	Harry Giurria	IMS Regata
1996	"SUR"	Benoit Pierre Culot	IMS Crucero
1997	"CORUM"	Julio A. Tonconogy	IMS Regata
1997	"CAUTIVO"	Justo A. Lijó Pavía	IMS Crucero
1998	"MAXPLUS"	Guillermo O. Kreutzer	IMS Regata
1999	"HECHICERO IV"	Hernán Mones Ruiz	IMS Crucero
1999	"MATADOR"	Alberto W. Roemmers	IMS Regata
2000	"TERRA"	Miguel E. Corti	IMS Crucero
2000	"MATADOR"	Alberto W. Roemmers	IMS Regata
2001	"AUDAZ"	Antonio Millé	IMS Crucero
2001	"MATADOR"	Alberto W. Roemmers	IMS Regata
2002	"CLIPPER"	Miguel Vidal	IMS Crucero
2002	"MATADOR"	Alberto W. Roemmers	IMS Regata
2003	"MEMO MEMULINI"	Santiago Mesa	IMS Crucero
2003	"FLASH GORDON 3"	Benjamin Haymes Biedma	IMS Regata
2004	"MALBEC"	Hernán Mones Ruiz	IMS Crucero
2004	"MATADOR"	Alberto W. Roemmers	IMS Regata
2005	"MEMO MEMULINI"	Ricardo Fabini	IMS
2006	"WONDER WOMAN"	Andrea Basagaña	IMS 670
2006	"MATRIX"	José L. Amado Adip	IMS 600
2006	"MATADOR"	Alberto W. Roemmers	IMS 500
2007	"PERSONAL"	José A. Estevez Samela	IMS
2008	"MERCENARIO 4"	Luis Silva	ORC Int
2009	"CHIVAS"	Ricardo Fabini	ORC Int
2010	"LOLA"	Alberto W. Roemmers	ORC Int
2011	"JACBOT GAUCHO"	Carlos Belchor	ORC Int
2012	"ARNET GAUCHO"	Augusto Cortina	ORC Int
2013	"BACHAJO"	Alejandro Menéndez	ORC Int
2014	"GAUCHO"	Funes de Rioja	ORC Int
2015	"SAN GREGORIO"	Simón Sirmsiroglu	ORC Int
2016	"SAN GREGORIO"	Simón Sirmsiroglu	ORC Int
2017	"Memo Memulini"	Ricardo Fabini	ORC Int
2018	"Crioula"	Renato Passi	ORC Int

FORMULA ORC Club

AÑO	YATE	TIMONEL	FORMULA
2000	"FANFARRON"	Gonzalo M. Haedo	
2001	"TORIBIO DE ACHAVAL PROPIEDADES MATRERO"	Toribio de Achával	ORC Club
2003	"ERRANTE"	Julio Baldi	
2004	"ERRANTE"	Julio Baldi	
2005	"YUNQUE"	Wilson Pereyra	
2006	"SCARLETT FUNDACION MARIA CECILIA"	Jorge Martierena	
2007	"MATRERO"	Toribio de Achával	
2008	"MATRERO"	Toribio de Achával	
2009	"MATRERO"	Toribio de Achával	
2010	"MATRERO"	Toribio de Achával	
2011	"MATRERO"	Toribio de Achával	
2012	"SAS TAXI AEREO"	Ricardo Fabini	
2013	"MATRERO"	Toribio de Achával	
2014	"LLANERO 2"	David Said	
2015	"LLANERO 2"	David Said	
2016	"AUDI"	Ricardo Fabini	
2017	"LADY MARILINE"	Nicolás González	
2018	"LADINO MILLENNIAL"	Santiago y Gonzalo Nandin	

CLASE SOTO 40 OD

AÑO	YATE	TIMONEL
2009	"CUSI 5"	José Avelino Estevez Samela
2010	"NEGRA"	Juan Ball
2011	"PISCO SOUR"	Bernardo Matte
2012	"MITSUBISHI"	Eduardo Souza Ramos

CLASE S33 OD

AÑO	YATE	TIMONEL
2012	"REPUESTOS"	Augusto Bassanetti
2013	"REPUESTOS"	Augusto Bassanetti
2014	"CINQUE"	Federico Haymes Biedma

CLASE OD 27

AÑO	YATE	TIMONEL
2012	"ENIGMA"	Fernando Queirel
2013	"CREDIT AGRICOLE"	Juan Ignacio Cachaza
2014	"CREDIT AGRICOLE"	Agustin Eujanian

CLASE MATCH 30

AÑO	YATE	TIMONEL
2013	"SUPER CANNABIS"	Eduardo Parra
2014	"MOROCHA"	Miguel Fraschini
2016	"MOROCHA"	Miguel Fraschini
2017	"BITACORA 2"	Rodrigo Fontán

CLASE J70

AÑO	YATE	TIMONEL
2016	"CHAPULIN"	Diego García
2017	"CHAPULIN"	Diego García
2018	"CHAPULIN"	Diego García

FORMULA IRC

AÑO	YATE	TIMONEL
2007	"MAX POWER"	Hernán Mones Ruiz
2007	"FUNCEI SAN GREGORIO"	Kirkor Sirmsiroglu
2008	"ABBEEY SEA – BACCARAT"	Esteban Kallay
2009	"ARNET GO CANUTO REX"	Augusto Cortina
2010	"MOROCHA"	Miguel Fraschini
2011	"ZILLERTAL"	Ricardo Fabini
2012	"MARINA"	Jorge Graselí
2013	"BRUJAS"	Diego Fontana
2014	"YACHTING RÍO DE LA PLATA"	Sebastián Wind
2015	"AUDI"	Audi Uruguay
2016	"ZENIT MANOS"	Esteban Avila
2017	"BLUECROSS & BLUESHIELD"	Marcelo Alzola
2018	"BLUECROSS & BLUESHIELD"	Marcelo Alzola

FORMULA PHRF

AÑO	YATE	TIMONEL
1995	"ERRANTE"	Julio Baldi
1996	"MARIA LUISA"	Horacio Ibáñez
1997	"AVENTURA II"	Norma Novelito
1998	"ABRIL"	Pablo De Bernardis
1999	"DIO"	Oscar Zubielqui
2000	"DIAFANIA"	Juan P. Ipiña
2001	"YUNTA BRAVA"	Esteban Iconopolos
2002	"GITANO"	Federico J. García
2003	"FLAMENCO 2"	Agustín Zabalúa
2004	"APOLO REX"	Ruben Bollorino
2005	"NURIA"	Sergio Schujman
2006	"NEGRA"	Héctor Palacio
2006	"NURIA"	Sergio Schujman

FORMULA ORC Club TRIPULACIONES EN DOBLES

AÑO	YATE	TIMONEL
2003	"CEJO 2"	Alfredo L. Agote - Jorge A. Jáuregui (h)

VELEROS CLASICOS

AÑO	YATE	TIMONEL
1995	"FORTUNA"	Juan Carlos Frías
1996	"KUENDA"	Luis Allievi

H) SEMANA DE CLASICOS PUNTA DEL ESTE

VELEROS CLÁSICOS

AÑO	YATE	TIMONEL
2008	"AGUACIL"	Germán Frers
2009	"HORIZONTE"	Ricardo A. Galarce
2010	"HORIZONTE"	Juan Ball
2011	"MALON"	Alfredo Pott
2012	"SAN ANTONIO"	Ricardo Galarce – Francisco Billoch
2013	"CANGREJO"	Pedro Ferrero
2014	"BONANZA"	Martín Huergo
2015	"MALAY"	Marcelo Beccar Varela
2016	"BONANZA"	Martín Huergo
2017	"CIPPINO"	Luis A. Gold
2018	"BONANZA"	Ricardo Stier

VINTAGE

AÑO	YATE	TIMONEL
2011	"HORIZONTE"	Juan Ball
2012	"HORIZONTE"	Juan Ball
2013	"HORIZONTE"	Juan Ball
2014	"HORIZONTE"	Juan Ball
2015	"AGUACIL"	Germán Frers
2016	"DELPHIS"	Daniel Sielecki
2017	"BONANZA"	Ricardo Stier
2018	"AGUACIL"	Germán Frers

SPIRIT OF TRADITION

AÑO	YATE	TIMONEL
2018	"LOUANJO"	Alberto Morelli

I) SEMANA MAR DE SOLIS

FORMULA I.M.S. REGATA

AÑO	YATE	TIMONEL
1995	"SPRIETJE"	Alejandro Le Comte

FORMULA IMS CRUCERO

AÑO	YATE	TIMONEL
1995	"GREEN PEPPER"	Miguel Loew
1996	"TARANTELLA"	Ramón Prieto
1997	"ASTERIX II"	Miguel Rubio
2000	"ITALCHEM – DYNAMO III"	Agustín Eujanian
2002	"MISTICO"	Gerardo Piñeyra
2003	"TORTUGUITA III"	Ricardo E. Buljevich
2004	"ALFILES II"	Augusto Bassanetti

FORMULA ORC Club

AÑO	YATE	TIMONEL
2000	"PERSONAL"	Hernán Mones Ruiz
2001	"CONI 2"	Ernesto Monllor
2005	"CONI 2"	Ernesto Monllor
2006	"MI AMIGO"	Lucas Carrano

2007	"BACCARAT"	Esteban Kallay
2008	"TIMIDO II"	Roberto Ferrario
2009	"HELENE"	César Adrogué (h)
2010	"MELILOTUS"	Diego Gustavo
2011	"FJORD VI"	Yacht Club Argentino
2012	"HELENE"	César Adrogué
2013	"HELENE"	César Adrogué
2014	"FJORD VI"	Jorge Jáuregui
2015	"RECKLESS TOO"	Alejandro Finsterbusch
2016	"LARA"	Luis Velasco
2017	"ZENTA"	Esteban Kallay
2018	"FJORD VI"	Jorge A. Jáuregui

FORMULA ORC Club - TRIPULACIONES EN DOBLES

AÑO	YATE	TIMONEL
2006	"CEJO 2"	Alfredo L. Agote – Jorge Cromberg
2007	"ALBACORA"	Jorge A. Jáuregui
2008	"R2 D2"	Erich Mones Ruiz
2009	"OPUS UNO"	Juan A. Solá
2010	"USHUAIA"	Andrés Somodi
2011	"RECKLESS TOO"	Alejandro Finsterbusch
2012	"OPUS UNO"	Juan A. Solá
2013	"OPUS UNO"	Juan A. Solá
2014	"MATRERO II"	Carlos Carusela
2015	"OPUS UNO"	Constanza Solá
2016	"MISS LILY"	Rodolfo Cerutti
2017	"USHUAIA"	Andrés Somodi
2018	"MISS LILY"	Rodolfo Cerutti

FORMULA PHRF

AÑO	YATE	TIMONEL
1995	"SMILE"	Eduardo Soldati
1996	"SILVER STAR"	Edgardo Newman
1997	"DYNAMO III"	Guillermo G. Baquerizas
1998	"D. TREMENS"	Gustavo Volco
1999	"ENRICO C"	Fernando Dotto
2000	"CANOPUS"	Luis Hernández
2001	"NO SE"	Guido Grande
2002	"GRILLO"	Franco Valette
2003	"TIMIDO II"	Roberto Ferrario
2004	"FLAMENCO"	Enrique Gómez
2005	"BARBARIAN"	Juan F. García Balado
2006	"TIMIDO II"	Agustín Ferrario
2007	"TIMIDO II"	Agustín Ferrario
2009	"CENTURIÓN"	Oscar Duthu
2010	"ÑANDUBAY"	Erique Pendreath
2011	"MARIA LUISA"	Santiago Negri
2012	"CATALINA"	Ricardo Castro
2013	"MARIA LUISA"	Santiago Negri
2014	"BORNEO"	Pedro Cuervo Díaz
2015	"BORNEO"	Pedro Cuervo Díaz
2016	"MUSIC"	Daniel Verdier
2017	"BORNEO"	Pedro Cuervo Díaz
2018	"BORNEO"	Pedro Cuervo Díaz

SPORTBOAT – Tripulación en Dobles

AÑO	YATE	TIMONEL
2013	"OPUS UNO"	Juan A. Solá

VELEROS CLASICOS

AÑO	YATE	TIMONEL
1995	"VARUNA"	Antonio Millé
1996	"LAPACHO"	José M. Luelmo
1997	"MIRAGE"	Esteban Fothy
1998	"NAUTICO"	Horacio Huergo
1999	"NAUTICO"	Horacio Huergo
2000	"TORTUGUITA III"	Ricardo Buljevich
2001	"TORTUGUITA III"	Ricardo Buljevich
2002	"HORIZONTE"	Francisco Billoch
2003	"HORIZONTE"	Francisco Billoch
2005	"BARBARIAN"	Juan F. García Balado
2004	"HORIZONTE"	Francisco Billoch
2006	"HORIZONTE"	Francisco Billoch
2009	"HORIZONTE"	Francisco Billoch
2010	"NAUTICO"	Martín L.J. Schwab
2015	"MAY BE II"	Jorge Jáuregui
2017	"CHARANGO"	Félix Fernández Madero

VELEROS CLÁSICOS – VINTAGE

AÑO	YATE	TIMONEL
2001	"HORIZONTE"	Francisco Billoch

CLASE GRUMETE

AÑO	YATE	TIMONEL
1997	"CURA MARAL"	Roberto Bici
2004	"GRILLO"	Franco Valette

I) REGATAS CON HANDICAP EN EL RIO DE LA PLATA

COPA: "NORUEGA"

Donada al Yacht Club Argentino por un grupo de socios noruegos.
Condiciones: Al barco ganador por tiempo corregido de la Clasificación General en la Fórmula "ORC Internacional" de la Regata Buenos Aires – La Panela – Buenos Aires. Esta Copa no se ganará nunca en propiedad ni será entregada al ganador sino que permanecerá en el Club. El que se la adjudique recibirá un Trofeo.

HISTORIAL:

AÑO	YATE	TIMONEL
1918	"HORTENSIO"	Carlos Polaczek
1919	"MOUCHETTE"	Federico Sundblad
1920	"HORTENSIO"	Federico Maurer
1923	"MACA"	Juan O. Molina Pico
1924	"HORTENSIO"	Federico Sundblad
1925	"PHALAROPE"	Federico Sundblad
1925	"SUAREZ"	Juan O. Molina Pico
1927	"PHALAROPE"	Rafael E. Iglesias
1928	"HORTENSIO"	Pedro C. Breuer Moreno
1928	"HORTENSIO"	Angel José Molina
1929	"ETRA"	David Costaguta
1930	"PHALAROPE"	Erich C. Hoffmann
1932	"GURI"	Jorge A. Salas Chaves
1933	"ETRA"	Nicanor Salas Chaves
1935	"ETRA"	Nicanor Salas Chaves
1941	"EOLo"	Elvira de S. De Sieburger
1942	"SONNY"	Juan Carlos Loen
1943	"SONNY"	Juan Carlos Loen
1944	"ALFARD"	Felipe A. Justo
1946	"VAGABUNDO"	Eberardo R. Schweizer
1949	"JOANNE"	René Salém
1950	"JOANNE"	Eberardo R. Schweizer
1951	"JOANNE"	Eberardo R. Schweizer
1953	"TRUCHA II"	Mauricio De La Fare
1954	"NORA"	Juan C. Rodríguez
1954	"ALFARD"	Carlos Caro
1956	"BONANZA"	José I. Iriarte
1956	"CIRCE"	Carlos A. Sieburger
1958	"JOVITA"	Oscar Rodríguez
1958	"CAPRICHIO"	Horacio Bolletta
1959	"JOVITA"	Oscar Rodríguez
1960	"FJORD IV"	Germán Frers
1961	"FJORD IV"	Germán Frers
1962	"FJORD IV"	Germán Frers
1963	"WALRUS II"	Roberto L. Bartha
1964	"FASTNET"	Armando Grandi
1965	"FJORD V"	Germán Frers
1966	"FJORD V"	Germán Frers
1967	"FJORD V"	Germán Frers
1968	"FASTNET"	Armando Grandi
1969	"RECLUTA"	Carlos A. Corna
1970	"ATREVIDO"	Armando Grandi
1971	"VINXI"	Roberto R. Russomando
1972	"ATREVIDO"	Armando Grandi
1973	"MATRERO"	Carlos Vilar Castex
1974	"KAKU"	Lucas Sonnino
1975	"GUSANO"	Pedro Ferrero
1976	"CEJO"	Ricardo Burnichón
1977	"FIRULETE"	Miguel Loew
1978	"BACCARA"	Martín Huergo
1979	"MALEFICO"	Anibal Luccioni
1980	"MANO'S"	Ricardo Carabelli
1981	"LAPACHO"	José M. Luelmo
1982	"TAURA"	Jorge Monti
1983	"PAPA SATCHMO"	Jorge Farfalla
1984	"SUR"	Diego Peralta Ramos
1985	"BASILISCO"	Martín Billoch
1986	"JUMBO"	Miguel L. Denovi Rueda
1987	"NIXE"	Néstor R. Völker
1988	"MATRERO II"	Toribio De Achával
1989	"LA UNIVERSAL"	Valentín G. Thompson
1990	"TAURA"	Carlos Sota
1991	"CAUTIVO"	Justo A. Lijó Pavia
1992	"ATREVIDOS"	Pedro A. Breuer Moreno
1993	"CALIFA 3"	Arturo E. Arrebillaga
1994	"SUR"	Benoit Pierre Culot
2001	"BACCARAT"	Eduardo Guevara
2002	"FLASH GORDON 3"	Benjamín Haymes Biedma
2003	"ESCOMBRO"	Julio Ciscato
2004	"SATANAS"	Agustín Eujanian
2005	"TORIBIO DE ACHAVAL PROPIEDADES MATRERO"	Toribio de Achával
2006	"FORTUNA III"	Alberto Von Wernich
2007	"SMG SEGUROS"	Santiago Mollard
2009	"TWO"	Agustín Eujanian
2010	"J CABOT MAD MAX"	Julián Somodi
2011	"J CABOT GAUCHO"	Carlos Belchor
2012	"BITACORA 2"	Rodrigo Fontán
2013	"THONET & VANDER SAILING TEAM"	Marcelo Sellanes
2014	"JABEQUE"	Jorge Ferrero
2015	"COLUMBIA MAD MAX"	Julián Somodi
2016	"BANZAI"	Lucila Escalante
2017	"BANZAI"	Clara Escalante
		Carmen Zuberbuhler
		Lucila Escalante
		Clara Escalante
		Carmen Zuberbuhler

COPA: "GAUCHO"

Donada al Club por la señora Jean Davis King de Uriburu
Condiciones: Al barco ganador por tiempo corregido de la Clasificación General en la Fórmula "ORC Club" de la Regata Buenos Aires – La Panela – Buenos Aires. De 1985 al 2004 se disputó en la Fórmula IMS Crucero. Esta Copa no se ganará nunca en propiedad ni será entregada al ganador sino que permanecerá en el Club, al timonel que se la adjudique se le entregará un premio con la inscripción correspondiente.

HISTORIAL:

AÑO	YATE	TIMONEL
-----	------	---------

AÑO	YATE	TIMONEL
1985	"MARIA MARIA"	Jorge Petersen
1986	"CAUDILLO"	Ricardo Galván
1987	"MUCHO SOL"	Alberto Urani
1988	"MUCHO SOL"	Daniel J. Bovino
1989	"ASTERISCO"	Alejandro Palmeyro
1990	"ANKINE"	Samuel Margossian
1991	"ANKINE"	Samuel Margossian
1992	"MARIA MARIA"	Jorge Petersen
1993	"CALIFA 3"	Arturo E. Arrebillaga
1994	"MARIA MARIA"	Jorge Petersen
1995	"EMBUSTERO II"	Edgardo González
1996	"CULPABLE 2"	Andrés Wolf
1997	"SUR"	Benoit Pierre Culot
2000	"SUR"	Benoit Pierre Culot
2001	"WIND DANCER"	Ricardo Stier
2002	"SUR"	Benoit Pierre Culot
2003	"TORIBIO DE ACHAVAL PROPIEDADES MATRERO"	Toribio de Achával
2004	"SNOOP CONSULTING"	Ignacio Giamonna
2005	"LA LEY ONLINE"	Augusto Bassanetti
2005	"LA LEY ONLINE"	Augusto Bassanetti
2006	"IZARRA IV"	Guillermo Stafforini
2007	"GHOST"	Aldo Unamuno
2008	"SUR"	Benoit Pierre Culot
2009	"MATRERO"	Toribio de Achával
2010	"MATRERO"	Toribio de Achával
2011	"DON ANTONIO"	Martín Mieres
2012	"SI"	Gonzalo Aragón Correa
2013	"PROIOS GHOST"	Aldo Unamuno
2014	"HAPPY HOUR"	Vicente Gagnonetti
2015	"FORTUNA"	Luis Sgrilletti
2016	"MATRERO"	Toribio de Achával
2017	"PATAGONIA 3"	Ramiro Tiscornia
2018	"MADRUGADA"	Patricio Piran

COPA: "ARTURO C. LLOSA"

Donada al Club por el socio Emilio Massaro Arabehehy
Condiciones: Al barco ganador por tiempo corregido en la regata Buenos Aires – La Panela – Buenos Aires. A partir del 2007 a los ganadores en la Fórmulas "Veleros Clásicos" y "PHRF". Esta copa no será entregada en propiedad y permanecerá en el Club. El que se la adjudique recibirá un trofeo.

HISTORIAL:

AÑO	YATE	TIMONEL
1964	"FORTUNA"	Pedro F. Margalot
1965	"JOANNE"	Eduardo Casado Sastre
1966	"FJORD V"	Germán Frers
1968	"JOVITA"	Carlos Badaraco
1969	"JUANA"	Jorge R. Benavides
1970	"MOONLIGHT II"	José M. Pultera
1971	"MATRERO"	Estanislao Kocourek
1972	"FORTUNA"	Santiago I. Martínez Autín
1973	"MATRERO"	Carlos Vilar Castex
1976	"FORTUNA II"	Alberto R. Heredia
1977	"INDIO"	Arturo E. Arrebillaga
1978	"RECLUTA"	Carlos A. Corna
1979	"SUR"	Diego Peralta Ramos
1980	"FANTASMA II"	Juan Héctor Domato
1981	"MATRERO II"	Toribio de Achával
1982	"VICTORIA"	Estanislao Kocourek
1983	"RECLUTA V"	Carlos A. Corna
1984	"SUR"	Diego Peralta Ramos
1985	"SUR"	Juan V. Tedín
1986	"JUMBO"	Miguel L. Denovi Rueda
1987	"ARGENCARD LIDERA"	Miguel L. Denovi Rueda
1988	"MATRERO II"	Toribio de Achával
1989	"CALIFA"	Jorge González Ferrari
1990	"CALIFA"	Jorge González Ferrari
1991	"CAUTIVO"	Justo A. Lijó Pavia
1992	"MAX PLUS"	Guillermo O. Kreutzer
1993	"CALIFA 3"	Arturo E. Arrebillaga
1994	"MARIA MARIA"	Jorge Petersen
1995	"SUR"	Benoit Pierre Culot
1996	"SUR"	Benoit Pierre Culot
1997	"SUR"	Benoit Pierre Culot
2000	"SUR"	Benoit Pierre Culot
2001	"JUAN IGNACIO"	Jorge Bagur
2002	"FLASH GORDON 3"	Benjamín Haymes Biedma
2003	"FLASH GORDON 3"	Benjamín Haymes Biedma
2004	"TOO MATCH"	Sergio Armesto
2005	"GAUCHO"	Carlos Belchor
2006	"BORNEO"	José Cuervo Díaz
2006	"GHOST"	Aldo Unamuno
2007	"ARGOVIA"	José A. Amuchástegui
2007	"BORNEO"	Pedro Cuervo Díaz
2007	"BRUJA"	Jorge Di Paola
2008	"REMACHO"	Eduardo Romero
2009	"CUIQUE SUM 5"	Augusto Bassanetti
2009	"POTRA"	Alejandro Alvarez de Toledo
2010	"NAUTICO"	Horacio Huergo
2010	"BORNEO"	Pedro Cuervo Díaz
2010	"LUA FOREVER"	Eduardo Sieburger
2010	"PLUS UNO"	Bernardo Borchardt
2011	"BORNEO"	Pedro Cuervo Díaz
2011	"CATALINA 2"	Guillermo Miri Reyna
2011	"PANETE"	Juan Llorente de Hoz
2011	"ESPERANZA"	Gastón Da Silva
2012	"FORTUNA"	Luis Tesolín
2012	"BORNEO"	Pedro Cuervo Díaz
2012	"PANETE"	Juan Llorente de Hoz
2012	"CATALINA"	Guillermo Miri Reyna
2013	"PANETE"	Juan Llorente de Hoz
2013	"DON ANTONIO"	Facundo Mieres

2013	"CATALINA"	Guillermo Miri Reyna
2013	"ARGOS II"	Justo Saenz
2014	"HARPON"	Julio Ruffinelli
2014	"NEREO"	Josefina Azzali
2014	"CATALINA"	Guillermo Miri Reyna
2015	"MECANAU MAX"	Luis F. Mieulet
2015	"BENITO"	Eduardo Berón
2015	"PANETE"	Juan Lorente de Hoz
2016	"MECANAU MAX"	Luis F. Mieulet
2016	"BENITO"	Eduardo Beron
2016	"HARPON"	Julio Ruffinelli
2017	"BIJAPI"	José María Blanco
2017	"GINGER IV"	Claudio Hirschler
2017	"PURA CEPA"	Juan Blas Fernández
2018	"RODAS 3"	Joaquín Fernández Alonso

COPA: "GENERAL MARTIN D. YRIGOYEN"

Donado por Edelmiro e Hipólito Solari Yrigoyen

Condiciones: Al barco ganador por tiempo corregido de la Serie A en la Fórmula "ORC Internacional" de la regata Buenos Aires – La Panela – Buenos Aires. Esta Copa no se gana en propiedad. Al ganador se le entregará un premio con la inscripción correspondiente.

HISTORIAL:

AÑO	YATE	TIMONEL
1953	"NOCTURNO"	Horacio A. Campi
1954	"MARYLIN"	Enrique C. Sieburger
1957	"LEONOR"	Roberto G. Sieburger
1958	"MARYLIN"	Enrique A. Sieburger
1959	"ADRIA"	José Cosulich
1960	"ADRIA"	José Cosulich
1963	"BARUYO"	Ferdy Kaufmann
1964	"ANDROMEDA"	George J. Horak
1965	"FAUNO II"	Aristides F.J. Chiesa
1966	"VERONICA"	Hugo Marchegiani
1967	"TERUEL"	Miguel A. Ordoqui
1970	"PROCYON"	José L. Marazza
1971	"VINXI"	Roberto R. Russomando
1972	"PANELA"	Jorge S. Dupuy
1973	"RELENTE"	Alfredo L. Agote
1974	"RELENTE"	Alfredo L. Agote
1975	"GUSANO"	Pedro Ferrero
1976	"CEJO"	Ricardo Burnichon
1977	"FIRULETE"	Miguel Loew
1978	"WINDY II"	Luis J. Martínez
1979	"CASTIGO"	Guillermo Castro Barzábal
1981	"GUSANO"	Pedro Ferrero
1983	"PAPA SATCHMO"	Jorge Farfalla
1985	"BASILISCO"	Martín Billoch
1987	"NIXE"	Néstor R. Völker
1988	"BASILISCO"	Esteban Méndez
1990	"CULPABLE 2"	Juan H. Silva
1991	"JET STREAM"	Enrique G. Busch
1992	"POTRA"	Alejandro Alvarez de Toledo
1993	"VERDUGO"	Atilio Cignoli
1994	"BOGAVANTE"	Carlos E. Sieburger
1995	"BOGAVANTE"	Carlos E. Sieburger
1996	"CULPABLE 2"	Andrés Wolf
1997	"MELANGE"	Martín Beraud
2002	"SICARIO"	Pablo Rodríguez
2003	"TORIBIO DE ACHAVAL PROPIEDADES MATRERO"	Toribio de Achával
2004	"TORIBIO DE ACHAVAL PROPIEDADES MATRERO"	Toribio de Achával
2005	"TORIBIO DE ACHAVAL PROPIEDADES MATRERO"	Toribio de Achával
2007	"FORTUNA III"	Gabriel Malnati
2010	"J CABOT MAD MAX"	Julián Somodi
2011	"J CABOT GAUCHO"	Carlos Belchou
2013	"GAUCHO"	Funes de Rioja
2015	"COLUMBIA MAD MAX"	Julián Somodi
2016	"FORTUNA III"	Luis Sgrilletti
2017	"CALIFA 3"	Rodrigo Ferrer Miguel Lacour

COPA: "JUAN M. GORLERO"

Donada por la esposa e hijos del Sr. Juan M. Gorlero

Condiciones: Al barco ganador por tiempo corregido de la Serie B en la Fórmula "ORC Internacional" de la regata Buenos Aires – La Panela – Buenos Aires. Esta Copa no se ganará en propiedad y al que se la adjudique se le entregará un trofeo con la inscripción correspondiente.

HISTORIAL:

AÑO	YATE	TIMONEL
1972	"ATREVIDO"	Armando Grande
1973	"SANCIR"	Enrique A. Sieburger
1974	"FANTASMA"	Wilson D. Pereyra
1975	"RISQUE III"	Juan R. Baylac
1976	"RISQUE III"	Juan R. Baylac
1977	"GUANTON"	Jorge González Ferrari
1978	"MIURA"	Oscar L. Cherro
1979	"SILHOUETTE II"	René E. Soullás
1980	"REMACHO"	Pedro S. Beraza
1981	"RUMOR V"	Jorge Brauer
1982	"SILHOUETTE II"	René E. Soullás
1983	"REMACHO"	Pedro S. Beraza
1984	"SILHOUETTE II"	René E. Soullás
1985	"REMACHO"	Pedro S. Beraza
1986	"PEGOTE IV"	Juan C. López Poy
1987	"PEGOTE IV"	Juan C. López Poy
1988	"MUCHO SOL"	Daniel J. Bovino

1989	"SUREÑO"	Marcelo Duggan
1990	"ANKINE"	Samuel Margossian
1991	"ANKINE"	Samuel Margossian
1992	"MARIA MARIA"	Jorge Petersen
1993	"CALIFA 3"	Arturo E. Arrebillaga
1994	"SUR"	Benoit Pierre Culot
2001	"BACCARAT"	Eduardo Guevara
2002	"NUBIUM"	Esteban Kallay
2003	"LADINO"	Pablo Maffei
2004	"SNOOP CONSULTING"	Ignacio Giamonna
2005	"DYNAMO IV"	Carlos Jasson Hardie
2006	"SICARIO"	Alejandro Fernández
2007	"SMG SEGUROS"	Santiago Mollard
2009	"TWO"	Agustín Eujaní
2011	"TOLERANCIA CERO"	Jorge Ibarborde
2012	"BITACORA 2"	Rodrigo Fontán
2013	"THONET & VANDER SAILING TEAM"	Marcelo Sellanes

2014	"JABEQUE"	Jorge Ferrero
2015	"DANDY"	Alejandro Cernadas
2016	"BANZAI"	Lucila Escalante Clara Escalante Carmen Zuberbuhler
2017	"BANZAI"	Lucila Escalante Clara Escalante Carmen Zuberbuhler

COPA: "GENERAL BENITO NAZAR"

Donada al Club por el socio Dr. Benito A. Nazar Anchorena

Condiciones: Al yate ganador por tiempo corregido de la regata Buenos Aires – La Panela – Buenos Aires. Del 2000 al 2004 se disputó en la Fórmula "ORC Club" y a partir del 2005 en la Serie de Tripulaciones en Dobles. Esta copa no se ganará nunca en propiedad.

HISTORIAL:

AÑO	YATE	TIMONEL
1929	"POLLY"	Julio Ch. Sieburger
1930	"POLLY"	Julio Ch. Sieburger
1930	"MOSQUITO"	Edlef E. Hosmann
1933	"ONA"	Erich C. Hoffmann Breustedt
1934	"CAUTERE"	Juan A. Lanús (h)
1936	"TOBA"	Erich C. Hoffmann Breustedt
1937	"CAUTERE"	Andrés Tomis
1945	"CHAJA I"	Bodo T. Mühlenkamp
1950	"PLOUSH"	Sebastián Badaracco
1951	"FORTUNA"	Julio Vázquez
1952	"FORTUNA"	Julio Vázquez
1953	"CARIBE"	Jorge Sanjurjo
1954	"DON QUIJOTE"	David Sigal W.
1955	"AMALANDRO II"	Alejandro A. Incola
1956	"BONANZA"	Carlos A. Iriarte
1958	"CALYPSO"	Alfredo Vallebona
1958	"NORA"	Juan C. Rodríguez
1960	"CAPRICHIO"	Horacio G. Cassagne
1963	"MIRAGE"	Santiago Zuberbühler
1964	"GARUA"	Moisés Rik
1965	"KISMET II"	Juan M. Thomas
1966	"KISMET II"	Juan M. Thomas
1967	"FASTNET"	Armando Grandi
1968	"FASTNET"	Armando Grandi
1969	"CHARANGO"	Mario A. Sigal
1970	"VICTORY"	Ricardo Gattoni
1971	"GITANO"	Juan C. Canzobre
1972	"BUIITRE"	Carlos E. Chiappini
1973	"REBELDE"	Alberto Rodríguez Etcheto
1974	"KAKU"	Lucas Sonnino
1975	"KAKU"	Lucas Sonnino
1976	"KAKU"	Lucas Sonnino
1977	"FLAMENCO II"	Santiago Braun
1978	"BACCARA"	Martín Huergo
1979	"MALEFICO"	Anibal Luccioni
1980	"MANO'S"	Ricardo O. Carabelli
1981	"LAPACHO"	José M. Luelmo
1982	"TAURA"	Jorge Monti
1983	"TAURA"	Jorge Monti
1984	"MI AMIGO"	Jorge García
1985	"ALBORADA"	Valentín G. Thompson
1986	"FIESTA"	Néstor Buzio
1987	"MALANDRA"	Eduardo Grognett
1988	"CHANTA"	Carlos E. Sieburger
1989	"LA UNIVERSAL"	Valentín G. Thompson
1990	"TADEUS"	Daniel A. Santos Gutiérrez
1991	"TADEUS"	Daniel A. Santos Gutiérrez
1992	"ATREVIDOS"	Pedro A. Breuer Moreno
1994	"HUAYRA"	Rafael Beláustegui
2000	"FANFARRON II"	Gonzalo M. Haedo
2001	"FANFARRON II"	Gonzalo M. Haedo
2003	"ESPERANZA"	Gaston Da Silva
2003	"ARGOVIA"	José A. Amuchástegui
2004	"WWW.RURQUIZA.COM.AR"	Augusto Bassanetti
2005	"SAN SALVADOR"	Julio Dos Reis – Rafael Oviedo
2006	"SUR"	Benoit Pierre Culot – Gustavo Sciacca
2007	"SAN SALVADOR"	Julio Dos Reis – Rafael Oviedo
2008	"ABUSLEIMAN"	Jorge Sanchez Posteman
2009	"USHUAIA"	Andrés Somodi
2010	"SI"	Gonzalo Aragon Correa
2011	"ALTO RIESGO"	Fernando Saux
2012	"BICHO"	Paola Sollefeld
2013	"CEJO 2"	Alfredo Agote
2014	"INDIGENA 2"	Juan Toledo
2015	"CONFIANZA CIEGA"	Santiago Zizzi
2016	"FUGA"	Mariano Delgui – Juan Filipich
2017	"TATA"	Carlos Campolo – Cristian Pfisterer

2018	"ASTARTE"	Patricio Thompson
------	-----------	-------------------

COPA: "MONTEVIDEO"

Instituida por el Yacht Club Argentino

Condiciones: Al barco ganador por tiempo corregido en la Fórmula "ORC Internacional" en la Regata Buenos Aires – Puerto Buceo (ROU). Esta Copa permanecerá en el Club y no se ganará en propiedad. De 1928 a 1930 se disputó por Equipos entre el Yacht

Club Uruguayo y Yacht Club Argentino, siendo ganada por el Yacht Club Argentino.

Desde el 2002 al 2006 al ganador por tiempo corregido en la Fórmula "IMS" en la Regata Buenos Aires – Puerto Sauce – Buenos Aires. Del 2005 al 2011 en la Regata Buenos Aires – Riachuelo – Buenos Aires del mes de Marzo. A partir de 2012 en la Fórmula ORC Internacional de la Regata Buenos Aires – Riachuelo – Buenos Aires del Campeonato Clausura.

A partir de 2014 se disputa en la regata Buenos Aires – Buceo del Campeonato Clausura

HISTORIAL:

AÑO	YATE	TIMONEL
1928	Yacht Club Argentino	
1929	Yacht Club Argentino	
1930	Yacht Club Argentino	
1986	"FORTUNA"	Juan C. Sampietro
1987	"CAUDILLO"	Ricardo Galván
1988	"NORUEGA"	Juan J. Orella
1989	"SUREÑO"	Marcelo Duggan
1990	"ANKINE"	Samuel Margossian
1991	"ANKINE"	Samuel Margossian
1992	"CALIFA 3"	Arturo E. Arrebillaga
2002	"BACCARAT"	Eduardo Guevara
2003	"SAN GREGORIO"	Kirkor Simsiroglu
2004	"DYNAMO IV"	Carlos Jasson Hardie
2005	"MARIA MARIA"	Jorge Petersen
2006	"SICARIO"	Walter Sobrero
2006	"PATAGONIA 3"	Norberto Alvarez Vitale
2006	"FUGA"	Ricardo Rey
2008	"RURQUIZA.COM.AR"	Augusto Bassanetti
2009	"RURQUIZA.COM.AR"	Augusto Bassanetti
2012	"BITACORA 2"	Rodrigo Fontán
2013	"GAUCHO"	Funes de Rioja
2015	"MERCENARIO 4"	Martín Nacarata
2016	"PROMETEO"	Harry Giuria
2017	"PROMETEO"	Harry Giuria

COPA: "ASOCIACION ARGENTINA DE PESCA"

Condiciones: Al barco ganador por tiempo corregido de la Fórmula IMS en la Regata Buenos Aires – Puerto del Buceo (ROU). Esta Copa no será ganada en propiedad y permanecerá en el Club. Al ganador se le entregará un trofeo. Del 2002 al 2004 se disputó en la Fórmula "IMS Crucero" en la Regata Buenos Aires – Puerto Sauce – Buenos Aires.

Del 2005 al 2011 en la Fórmula "ORC Club" de la Regata Buenos Aires – Riachuelo – Buenos Aires del mes de Marzo. A partir del 2012 en la Fórmula ORC Club de la Regata Buenos Aires – Riachuelo – Buenos Aires del Campeonato Clausura. A partir de 2014 se disputa en la regata Buenos Aires – Buceo del Campeonato Clausura.

HISTORIAL:

AÑO	YATE	TIMONEL
1975	"RISQUE III"	Juan R. Baylac
1976	"RISQUE III"	Juan R. Baylac
1977	"TIMIDO"	Norberto González
1978	"RECLUTA"	Carlos A. Corna
1979	"VICTORIA"	Estanislao Kocourek
1980	"MALEFICO"	Anibal Luccioni
1981	"PAPA SATCHMO"	Guillermo Heguilor
1982	"SILHOUETTE II"	René E. Soullás
1983	"PAPA SATCHMO"	Néstor A. Ronconi
1986	"FORTUNA II"	Carlos M. Roseta
1987	"DAPHNE"	Germán Frers
1988	"OTRA VUELTA"	Carlos Pérez Puig
1989	"CAUTIVO"	Justo A. Lijó Pavia
1990	"CAUTIVO"	Justo A. Lijó Pavia
1991	"PICARO"	Conrado Hughes Delgado
1992	"MUCHISIMO SOL"	Juan C. Oyhánar
2002	"MIURA 5"	Oscar L. Cherro
2003	"SUR"	Benoit Pierre Culot
2004	"PATAGONIA 3"	Norberto Alvarez
2005	"CORSAIO"	Hernán Mieres
2006	"FIRULETE II"	Eduardo Sieburger
2007	"HUAYRA 2"	Augusto Bassanetti
2008	"DON LISANDRO"	Hugo Pinto
2009	"DON LISANDRO"	Hugo Pinto
2012	"HAPPY HOUR"	Vicente Ragognetti
2013	"SUREÑO"	Santiago Braun
2014	"MATRERO"	Toribio de Achával
2015	"MATRERO"	Toribio de Achával
2016	"MATRERO"	Toribio de Achával
2017	"LADY MARILINE"	Nicolás González
2018	"HAPPY HOUR"	Vicente Ragognetti

COPA: "AARON DE ANCHORENA"

Instituida por el Yacht Club Argentino

Condiciones: Esta Copa no se gana en propiedad ni será entregada al ganador sino que permanecerá en el Club y estará en disputa anualmente para el Campeonato de Semana Santa en la Fórmula "ORC Internacional".

HISTORIAL:

AÑO	YATE	TIMONEL
1985	"WARRIOR"	Néstor R. Völker
1986	"COYA"	Luis J. Franco
1987	"MUCHO SOL"	Alberto Urani
1988	"DIVA"	José A. Miranda
1989	"MIURA"	Oscar L. Cherro
1990	"MAGIC"	Carlos Wainstein
1991	"ERRANTE"	Julio Baldi
1992	"TERAPIA II"	José Martínez
1993	"MERCENARIO 3"	Luis E. Silva
1994	"ATREVIDOS"	Federico Breuer Moreno
1995	"FUGA"	Julio A. Tonconogy
1996	"CALIFA 3"	Arturo E. Arribillaga
1997	"SAN GREGORIO"	Kirkor Simsiroglu
1999	"MATADOR"	Alberto Roemmers
2000	"FUGA"	Guillermo Luksic
2001	"MATADOR"	Alberto Roemmers
2002	"MATADOR"	Alberto Roemmers
2003	"MATADOR"	Alberto Roemmers
2004	"DYNAMO IV"	Carlos Jasson Hardie
2005	"DYNAMO IV"	Nicolás Promenzio
2006	"JERRY"	Adrián Cheb Terrab
2006	"PATAGONIA 3"	Norberto Alvarez Vitale
2007	"CHINO"	Sergio Armosto
2008	"CHINO"	Sergio Armosto
2009	"CHINO"	Sergio Armosto
2010	"J CABOT MAD MAX"	Julián Somodi
2011	"TOLERANCIA CERO"	Jorge Ibarborde
2012	"TOLERANCIA CERO"	Jorge Ibarborde
2013	"FREEDOM"	Gabriel Salinas
2014	"FUGA"	Mariano Delgui
2015	"MERCENARIO 4"	Martín Nacarato
2016	"JABEQUE Reloaded"	Hernán Mones Ruiz Diego Abud

TROFEO: "MATEO MARQUES CASTRO"

Donado al Club por S.E. el Sr. Embajador de la República Oriental del Uruguay.

Condiciones: Este trofeo no se ganará nunca en propiedad ni será entregado al ganador, sino que permanecerá en el Club. Estará en disputa anualmente en el Campeonato de Semana Santa en la Fórmula "ORC Club". Hasta el 2004 se disputó en la Fórmula "IMS Crucero".

HISTORIAL:

AÑO	YATE	TIMONEL
1960	"RISQUE II"	Juan R. Baylac
1961	"NORA"	Juan C. Rodríguez
1962	"WANDERER"	Marcos A. Chiappe
1963	"BURBUJA"	Rodolfo Azcueta Roses
1964	"CHARANGO"	Arnoldo Cantamessa
1965	"DORADO"	Julio Vaquerizas
1966	"DORADO"	Oswaldo Seglin
1967	"TRUCHA II"	Mauricio De La Fare
1968	"RECLUTA"	Carlos A. Corna
1969	"RECLUTA"	Carlos A. Corna
1970	"GITANO"	Juan C. Canzobre
1971	"RECLUTA II"	Carlos A. Corna
1972	"RED ROCK II"	Ernesto Mandelbaum
1973	"TRAMPOLIN II"	Elías Moussatche
1974	"REBELDE"	Alberto Rodríguez Etcheto
1975	"GUSANO"	Pedro Ferrero
1976	"CONTRAMANO"	Luis Orella
1977	"FANFARRON II"	Omar Lauda
1978	"SUR"	Diego Peralta Ramos
1979	"CLEMENTE"	Jorge Mc. Gough
1980	"PAPA SATCHMO"	Néstor A. Ronconi
1981	"LAPACHO"	José M. Luermo
1982	"MATRERO II"	Toribio de Achával
1983	"MATRERO II"	Toribio de Achával
1984	"NIXE"	Jorge Högner
1985	"REMUPPET"	Paulo Cosentino
1986	"SUR"	José A. Frers
1987	"UNO"	Alfredo B. Bafico Rojas
1988	"ALBORADA"	Valentín G. Thompson
1989	"TANGO TOO"	Juan Héctor Domato
1990	"NIXE"	Jorge Högner
1991	"LUCHADOR"	Damián Calabrese
1992	"DAPHNE"	José A. Frers
1993	"MUCHISIMO SOL"	Juan C. Oyhanart
1994	"ATREVIDOS"	Federico Breuer Moreno
1995	"ARAUCANIA"	Luis F. Herrera
1996	"MELANGE"	Hernán Mones Ruiz
1997	"HURACAN 3"	Eduardo Martinoli
1998	"AUDAZ"	Antonio Millé
1999	"INTREPIDO"	Daniel González Valtueña
2000	"AUDAZ"	Antonio Millé
2001	"MIURA 5"	Oscar L. Cherro
2002	"MEMO MEMULINI"	Santiago Mesa
2003	"MEMO MEMULINI"	Santiago Mesa
2004	"HONDA MARINE MALBEC"	Hernán Mones Ruiz
2005	"LA LEY ONLINE"	Augusto Bassanetti
2006	"ALFILES II"	Augusto Bassanetti
2007	"ALFILES II"	Augusto Bassanetti
2008	"SUR"	Benoit Pierre Culot
2009	"SUR"	Benoit Pierre Culot
2010	"CHARANGO DOS"	José María Girod
2011	"BALOO"	Pablo Masseroni
2012	"BALOO"	Pablo Masseroni
2013	"BALOO"	Pablo Masseroni

2014	"BANCO PIANO DON QUIXOTE"	Santiago Mollard
2015	"LADINO"	Pablo Maffei
2016	"HAPPY HOUR"	Vicente Ragognetti

COPA: "ESCUELA NAVAL MILITAR"

Donada por la Escuela Naval Militar

Condiciones: Esta copa no se ganará nunca en propiedad ni será entregada al ganador, sino que permanecerá en el Club. El que se la adjudique recibirá un trofeo. Hasta 1999 se disputó en la Clase Internacional Soling. A partir del 2006 a los ganadores de las Fórmulas "ORC Internacional", "ORC Club", "PHRF" y "Veleros Clásicos" de la Regata Buenos Aires – La Plata – Buenos Aires del Campeonato de Invierno. A partir de 2015 a los ganadores de la Regata Buenos Aires – La Plata – Buenos Aires del Campeonato Primavera.

HISTORIAL:

AÑO	YATE	TIMONEL
1972	"EARLINE"	Roberto G. Sieburger
1974	"PAMPA"	Ricardo M. Boneo
1975	"GOTAN"	Eduardo Baquerizas
1977	"HUIJA I"	Jorge D. Vago
1977	"NUMA"	Pedro Ferrero
1980	"RUMOR"	Claudio De J. Fassardi
1981	"NUMA"	Pedro Ferrero
1982	"DOÑA ESTELA"	Juan A. E. Zúccoli
1983	"PAMPA"	Ricardo M. Boneo
1984	"PAMPA"	Ricardo M. Boneo
1987	"BYE BYE BABE"	Guillermo Castro Barzábal
1988	"WHIPPED"	Santiago E. Lange
1989	"PAMPA"	Pablo Campos
1991	"DOÑA ESTELA"	Juan A. E. Zúccoli
1992	"DOÑA ESTELA"	Juan A. E. Zúccoli
1994	"DOÑA ESTELA"	Juan A. E. Zúccoli
1996	"DOÑA ESTELA"	Juan A. E. Zúccoli
1997	"DOÑA ESTELA"	Juan A. E. Zúccoli
1998	"VIRAZON"	Gustavo Warburg
1999	"S/N"	Flavio Naviera
2006	"FJORD V"	Juan Firpo
2006	"BORNEO"	Pedro Cuervo Díaz
2006	"CARMEN"	Martín Nogués
2006	"JACANA"	Braulio Sellanes
2006	"DON LISANDRO"	Hugo Juvenal Pinto
2006	"ONE"	Agustín Eujanian
2006	"PATAGONIA 3"	Norberto Alvarez Vitale
2006	"MERCENARIO 4"	Luis E. Silva
2007	"CALYPSO"	Luis F. Velasco
2007	"BRUJA"	Jorge Di Paola
2007	"ARGOS"	Agustín Cerqueiro
2007	"BORNEO"	Pedro Cuervo Díaz
2007	"FIRULETE II"	Eduardo Sieburger
2007	"MOSTAZA"	Alberto Fourcade
2007	"JERRY"	Adrián Cheb Terrab
2008	"CHINO"	Sergio Armosto
2008	"SUR"	Benoit Pierre Culot
2008	"SHANGAI BABY"	Lucio Neuman
2009	"ANTONINO"	Gustavo Ramos
2009	"NICO"	Mariano Delgui
2009	"DON LISANDRO"	Hugo Juvenal Pinto
2009	"NÁUTICO"	Horacio Huergo
2010	"J CABOT MAD MAX"	Julián Somodi
2010	"BIG BANG "	Omar Lauda
2010	"BORNEO"	José Cuervo Díaz
2010	"ARGOS"	Bernabé Araoz
2010	"MARVI III"	Juan Marcos Sellanes
2010	"SAN ANTONIO "	Ricardo A. Galarce
2011	"CUIQUE SUUM V"	Augusto Bassanetti
2011	"MATRERO"	Toribio de Achával
2011	"APOLO REX"	Rubén Bollorino
2011	"ARGOS"	Ruben Ayala
2011	"MARIA LUISA"	Santiago Negri
2011	"MADRUGADA"	Luis Agote
2011	"FJORD V"	Juan Carlos Firpo
2012	"CUIQUE SUUM V"	Augusto Bassanetti
2012	"MATRERO"	Toribio De Achaval
2012	"APOLO REX"	Rubén Bollorino
2012	"ARGOS"	Ruben Ayala
2012	"MARIA LUISA"	Santiago Negri
2012	"FJORD V"	Juan Carlos Firpo
2013	"JABEQUE"	Fernando Queirel
2013	"BALOO"	Pablo Masseroni
2013	"NEREO"	Josefina Azzali
2013	"ARGOS"	Thomas Gutierrez
2013	"ASTERISCO"	Marcelo Ruiz Parra
2013	"LEONOR"	Jorge Ferrero
2014	"FUGA"	Mariano Delgui
2014	"MADRUGADA"	Luis Agote
2014	"REMACHO"	Eduardo Romero
2014	"ARGOS"	Gonzalo Gimeno
2014	"MARVI III"	Juan Marcos Sellanes
2014	"CETUS"	Lucas Anderson
2015	"BANZAI"	Lucila Escalante Clara Escalante Carmen Zuberbuhler Gustavo Kinach Daniel Sielecki

2015	"LEJOS II"	Daniel Sielecki
2015	"DELPHIS"	Ricardo Scherianz
2015	"BRUJO"	Andrés Entrala
2015	"SILHOUETTE II"	Luis Mieuelt
2015	"MECANAU MAX"	Luis Mieuelt
2015	"ARGOS"	Matías Bondaz
2015	"PAI CORBUS"	Luis Cerezo
2016	"GAUCHO"	Funes de Rioja

2016	"ASTARTE"	Patricio Thompson
2016	"GORRIA"	Francisco Billoch
2016	"MAY BE II"	Guillermo Máspero
2016	"MATRERO"	Toribio de Achával
2016	"EUREKA"	José Guala
2016	"ESTELA"	Hernán Fernández Orozco
2016	"PURA CEPA"	Juan Blas Fernández
2017	"MERCENARIO 4"	Martín Nacarato
2017	"FASTENET"	Gabriel Terrado
2017	"JOANNE"	Félix Noguera
2017	"MAX POWER"	Arturo Morgan
2017	"MATRERO"	Toribio de Achával
2018	"ASTARTE"	Patricio Thompson
2018	"RECKLESS TOO"	Alejandro Finsterbusch
2018	"ESPERANZA"	Pablo Pérez Segovia
2018	"BANZAI"	Clara Escalante Lucila Escalante Carmen Zuberbuhler Eduardo Romero Rául Monsegur

HISTORIAL:

2018	"REMACHO"	Eduardo Romero
2018	"FIDELIO"	Rául Monsegur

COPA: "INDIOS"

Instituida por el Yacht Club Argentino

Esta Copa se disputó en barcos de la Clase 5 m R.I. en 1945 y 1946, en la Clase Internacional Star de 1947 a 1953, en la Clase Internacional Dragon de 1956 a 1972 y en Clases de Handicap a partir de 1973.

Condiciones: Al barco ganador por tiempo corregido en la Fórmula "ORC Internacional" en el recorrido de Marcas Fijas del Campeonato Metropolitano. Esta Copa no se ganará nunca en propiedad. Se entregará un premio con la inscripción correspondiente.

HISTORIAL:

AÑO	YATE	TIMONEL
1934	"QUERANDI"	Herbert Doebler
1935	"CAUTERE"	José Emiliano Aguirre
1936	"TOBA"	Luis María Otero Monsegur
1937	"TOBA"	Jorge A. Salas Chaves
1945	"PANAMBI"	David A. Sanguinetti
1946	"RACHA"	Jorge M. Carona
1947	"ALAMAK"	Douglas W. Sibbald
1949	"TITI"	Jorge J. Piacentini
1953	"CASTOR"	Herbert Doebler
1956	"SOFAIFA"	Jorge A. Salas Chaves
1956	"CERCINELA"	Jorge D. Vago
1957	"MALAMBO"	Demetrio Belada
1958	"ALERCE"	Arnoldo Pikelharing
1959	"MALAMBO"	Demetrio Belada
1960	"TANGO"	Jorge A. Salas Chaves
1961	"TANGO"	Jorge A. Salas Chaves
1962	"TANGO"	Jorge A. Salas Chaves
1963	"TANGO"	Jorge A. Salas Chaves
1964	"NIÑA"	Hugo Danela
1965	"ALERCE"	Juan C. Schenone
1966	"TANGO"	Jorge A. Salas Chaves
1967	"KARIN"	Jorge A. Salas Chaves
1968	"KARIN"	Jorge A. Salas Chaves
1969	"CHASQUIDO"	Juan C. Schenone
1971	"TANGO"	Juan A. E. Zúccoli
1972	"KARIN"	Jorge A. Salas Chaves
1975	"GUSANO"	Pedro Ferrero
1981	"PAPA SATCHMO"	Néstor A. Ronconi
1982	"PAPA SATCHMO"	Néstor A. Ronconi
1983	"SILHOUETTE II"	René E. Soullas
1984	"NIXE"	Néstor R. Völker
1985	"PATATA"	Leonardo Viarengni
1986	"SUR"	José A. Frers
1987	"PAQUITA II"	Carlos Scaffidi
1988	"ALBORADA"	Valentín G. Thompson
1989	"TANGO TOO"	Christian Schmieglow
1990	"MATACO APARTUR"	Oscar Arrondo
1991	"DAPHNE"	José A. Frers
1992	"NIXE"	Onofrio Bandullo
1993	"SUDESTE"	Alejandro Solé
1994	"ATREVIDOS"	Federico Breuer Moreno
1996	"MAX PLUS"	Guillermo O. Kreutzer
1997	"SAN GREGORIO"	Kirkor Simsiroglu
1998	"SAN GREGORIO"	Kirkor Simsiroglu
1998	"SUR"	Benoit Pierre Culot
1999	"MATADOR"	Alberto Roemmers
2000	"CUSI 2000"	Avelino J. M. Estevez Samela
2001	"MATADOR"	Alberto Roemmers
2002	"DYNAMO IV"	Carlos Jasson Hardie
2003	"MATADOR"	Alberto Roemmers
2004	"SAN GREGORIO"	Kirkor Simsiroglu
2005	"MERCENARIO 4"	Luis E. Silva
2006	"CORRENTOSO"	Alejandro Laurence
2006	"MATRIX"	José L. Amado Adip
2006	"MERCENARIO 4"	Luis E. Silva
2007	"PERSONAL"	José A. Estevez Samela
2008	"007"	Marcelo Rodríguez
2009	"MERCENARIO 4"	Luis E. Silva
2010	"J CABOT GAUCHO"	Carlos Belchor
2011	"CUIQUE SUUM V"	Augusto Bassanetti
2012	"TOLERANCIA CERO"	Jorge Ibarborde
2013	"VERONICA"	Patricio Guisasaola
2014	"MAD MAX"	Julián Somodi
2015	"SAN GREGORIO"	Simón Simsiroglu
2016	"COLUMBIA MAD MAX"	Julián Somodi
2017	"SAN GREGORIO"	Simón Simsiroglu
2018	"SAN GREGORIO"	Simón Simsiroglu

COPA: "HERMES"

Condiciones: al barco ganador por tiempo corregido en la Fórmula "ORC Club" en el recorrido de Marcas Fijas del Campeonato Metropolitano. Hasta el 2004 se disputó en la Fórmula "IMS Crucero". Esta Copa no será ganada en propiedad, el timonel del barco ganador recibirá un trofeo.

HISTORIAL:

AÑO	YATE	TIMONEL
1984	"REMACHO"	Pedro S. Beraza
1986	"NIXE"	Jorge Högner
1987	"NIXE"	Jorge Högner
1988	"PEGOTE IV"	Juan C. López Poy
1989	"MATACO APARTUR"	Oscar Arrondo
1990	"DAPHNE"	José A. Frers
1991	"MUCHO SOL IV"	Alberto Urani
1992	"LUCHADOR"	Damián Calabrese
1993	"CALIFA 3"	Arturo E. Arribillaga
1994	"ATREVIDOS"	Federico Breuer Moreno
1995	"TOO MATCH"	Juan C. Céspedes
1996	"CALIFA 3"	Arturo E. Arribillaga
1997	"SUR"	Benoit Pierre Culot
1998	"SUR"	Benoit Pierre Culot
1999	"INTREPIDO"	Daniel González Valtueña
2000	"SUR"	Benoit Pierre Culot
2001	"MATRERO"	Toribio de Achával
2002	"AUGUSTUS 2"	Emiliano Huergo
2003	"AUDAZ"	Antonio Millé
2004	"TORIBIO DE ACHAVAL PROPIEDADES MATRERO"	Toribio de Achával
2005	"LA LEY ONLINE"	Augusto Bassanetti
2006	"BIG BANG"	Omar Lauda
2007	"MATRERO"	Toribio de Achával
2008	"BICHO"	Paola Solleved
2009	"MATRERO"	Toribio de Achával
2010	"MATRERO"	Toribio de Achával
2011	"BALOO"	Pablo Masseroni
2012	"BALOO"	Pablo Masseroni
2013	"BANCO PIANO DON QUIXOTE"	Santiago Mollard
2014	"MAITE"	Fernando Chain
2015	"MATRERO"	Toribio de Achával
2016	"FJORD VI"	Jorge A. Jáuregui
2017	"PATAGONIA 3"	Ramiro Tiscornia

COPA: "LIGA NAVAL ARGENTINA"

Instituida por la Liga Naval Argentina en adhesión a la Semana del Mar.

Condiciones: Al barco ganador por tiempo corregido en la Fórmula "ORC Internacional" en el Barlovento - Sotavento N° 1, del Campeonato Metropolitano. Esta copa no será ganada en propiedad y el timonel del yate ganador recibirá un trofeo.

HISTORIAL:

AÑO	YATE	TIMONEL
1977	"VICTORIA"	Estanislao Kocourek
1978	"ACEITUNA"	Juan Paillot
1979	"PAPA SATCHMO"	Néstor A. Ronconi
1980	"MARABUNTA"	Adalberto Parra
1981	"PAPA SATCHMO"	Néstor A. Ronconi
1982	"RECLUTA IV"	Jorge R. Benavides
1983	"SILHOUETTE II"	René E. Soulés
1984	"NIXE"	Jorge Högner
1985	"NIXE"	Jorge Högner
1986	"NIXE"	Jorge Högner
1987	"CUARTITO AZUL"	Eduardo J. Romero
1988	"CAUTIVO"	Justo A. Lijó Pavía
1989	"MATACO APARTUR"	Oscar Arrondo
1990	"NIXE"	Jorge Högner
1991	"REMACHO"	Juan C. Oyhanart
1992	"MUCHO SOL IV"	Martín Billoch
1993	"MUCHISIMO SOL"	Juan C. Oyhanart
1994	"ATREVIDOS"	Federico Breuer Moreno
1995	"MUCHO SOL"	Jorge F. Nogueira
1996	"ALBORADA"	Valentín G. Thompson
1997	"HURACAN 3"	Edgardo Martinoli
1998	"AUDAZ"	Antonio Millé
1999	"SUR"	Benoit Pierre Culot
2000	"AUDAZ"	Antonio Millé
2001	"ALTO RIESGO"	Hernán G. Monez Ruiz
2002	"CUSI 2000"	Avelino J. M. Estevez Samela
2003	"MATADOR"	Alberto Roemmers
2005	"MERCENARIO 4"	Luis E. Silva
2006	"ONE"	Agustín Eujanjan
2006	"MATRIX"	José L. Amado Adip
2006	"MERCENARIO 4"	Luis E. Silva
2007	"PERSONAL"	José A. Estevez Samela
2008	"007"	Marcelo Rodríguez
2009	"MERCENARIO 4"	Luis E. Silva
2010	"J CABOT MAD MAX"	Julián Somodi
2011	"J CABOT GAUCHO"	Carlos Belchor
2012	"TOLERANCIA CERO"	Jorge Ibarborde
2013	"SHANGAI BABY"	Jorge Neumann
2014	"FUGA"	Mariano Delgui
2015	"GAUCHO"	Funes de Rioja
2016	"LADINO"	Pablo Maffei
2017	"SAN GREGORIO"	Simón Siroglu
2018	"MAD MAX"	Julián Somodi

COPA: "ENRIQUE C. SIEBURGER"

Donada al Club por sus hijos.

Condiciones: Al barco ganador por tiempo corregido en la

Fórmula "ORC Club" en el Barlovento - Sotavento N° 1 del Campeonato Metropolitano. Hasta el 2004 se disputó en la Fórmula "IMS Crucero". Esta copa no se ganará en propiedad y permanecerá en el local del Club. El timonel que se la adjudique recibirá un trofeo con la inscripción correspondiente.

HISTORIAL:

AÑO	YATE	TIMONEL
1966	"BONANZA"	Carlos A. Sieburger
1967	"TORTUGUITA III"	Manuel J.M.F. Naviera
1968	"SANCIR"	Carlos A. Sieburger
1969	"SANCIR"	Enrique A. Sieburger
1970	"SANCIR"	Enrique A. Sieburger
1971	"ATREVIDO"	Armando Grandi
1972	"BUTRE"	Carlos E. Chiappini
1973	"SANCIR"	Enrique A. Sieburger
1974	"REBELDE"	Alberto Rodríguez Etcheto
1975	"FANTASMA"	Juan Héctor Domato
1976	"SANTA PAULA"	Ismael Cabrera
1977	"FANFARRON II"	Omar Lauda
1978	"PAOLA"	Roberto E. Rovere
1979	"RECLUTA"	Carlos A. Corna
1980	"SUR"	Diego Peralta Ramos
1981	"LAPACHO"	José M. Luelmo
1983	"MATRERO II"	Toribio de Achával
1984	"SUR"	José A. Frers
1985	"BASILISCO"	Martín Billoch
1986	"NIXE"	Jorge Högner
1987	"PEGOTE IV"	Juan C. López Poy
1988	"ALBORADA"	Valentín G. Thompson
1989	"MATACO APARTUR"	Oscar Arrondo
1990	"CALIFA"	Jorge González Ferrari
1991	"BACCARA III"	Alfredo R. Repetto
1992	"CALIFA 3"	Arturo E. Arribillaga
1993	"MASTERCARD"	Luis E. Tonconogy
1994	"MERCENARIO 3"	Luis E. Silva
1995	"EMBUSTERO"	Edgardo González
1997	"SUR"	Benoit Pierre Culot
1999	"MATRERO II"	Carlos A. Carusela
2000	"SUR"	Benoit Pierre Culot
2001	"JUAN IGNACIO"	Jorge Bagur
2002	"AUGUSTUS 2"	Emiliano Huergo
2003	"AUDAZ"	Antonio Millé
2005	"FIRULETE 2"	Eduardo Sieburger
2006	"CAMILA"	Héctor Trajtenberg
2007	"007"	Marcelo Rodríguez
2008	"BICHO"	Paola Solleved
2009	"CHARANGO DOS"	José M. Girod
2010	"SI"	Gonzalo Aragón Correa
2011	"BALOO"	Pablo Masseroni
2012	"BALOO"	Pablo Masseroni
2013	"MARIA MARIA"	Martín A. Nacarato
2014	"BALOO"	Pablo Masseroni
2015	"MATRERO"	Toribio de Achával
2016	"USHUAIA"	Andrés Somodi
2017	"MARIA MARIA"	Marcelo Spatorno
2018	"KAIZEN"	Gabriel Cozar

COPA: "PABLO SUAREZ"

Donada al Club por el socio Ing. Vicente Almandos Almonacid

Condiciones: Al barco ganador por tiempo corregido en la Fórmula "ORC Internacional" de la Regata Buenos Aires - Colonia - Buenos Aires, del Campeonato de Metropolitano. Hasta el 2004 se disputó en la Fórmula "IMS Crucero". Esta copa no se ganará nunca en propiedad ni será entregada al ganador, sino que permanecerá en el Club. El que se la adjudique recibirá un trofeo.

HISTORIAL:

AÑO	YATE	TIMONEL
1926	"TOBA"	Hjalmar Aberg Cobo
1927	"ONA"	Guillermo Sieburger
1928	"ONA"	Lina De B. De Lóizaga
1929	"QUERANDI"	Abelardo Eiras
1930	"QUERANDI"	Enrique Ángel
1930	"TOBA"	Erich C. Hoffman Breustedt
1931	"TOBA"	Carlos Serantes Saavedra
1932	"CAUTERE"	Luis Aguirre
1933	"QUERANDI"	Luis Aguirre
1934	"CAUTERE"	Juan Alberto Lanús (h)
1936	"ONA"	Erich C. Hoffman Breustedt
1936	"QUERANDI"	Jorge A. Salas Chaves
1942	"AGUACIL"	Agustín Larreta Anchorena
1943	"CHAJA"	David A. Sanguinetti
1946	"MARIANDICK"	Naum Favelukes
1947	"PINTA ROJA"	Carlos Vivo
1951	"FLAMINGO"	Godofredo Madlener
1952	"NORA"	Juan C. Rodríguez
1954	"CARIBE"	Jorge R. Saint
1955	"BALANDRA"	Silvio J. Merlo
1956	"BALANDRA"	Silvio J. Merlo
1957	"TRUCHA II"	Mauricio De La Fare
1958	"TORTUGUITA III"	Manuel J.M.F. Naviera
1959	"BONANZA"	Raúl Turienzo Alsina
1960	"BONANZA"	Raúl Turienzo Alsina
1961	"MANDINGA"	Pedro Soto
1962	"MIRAGE"	Santiago Zuberbühler
1963	"GARUA"	Ernesto O. Lange
1964	"CORSARIO II"	Jorge Baruffetti
1965	"TRAVIESO"	Bozidar Seljak
1966	"PINGUINO"	Guillermo Belchor
1967	"VAHINE"	Alberto Damilano
1968	"RECLUTA"	Carlos A. Corna
1969	"JUANA"	Jorge R. Benavides
1970	"MOONLIGHT II"	José M. Pultera

1971	"RED ROCK II"	Ernesto Mandelbaum
1972	"RECLUTA II"	Carlos A. Corna
1973	"SANCIR"	Enrique A. Sieburger
1974	"FANTASMA"	Juan Héctor Domato
1975	"HUAYRA"	Ugo Baldi
1976	"MIURA"	Juan C. Céspedes
1977	"FANFARRON II"	Omar Lauda
1978	"SATIRO"	Rodolfo Peona
1979	"MATRERO"	Toribio de Achával
1980	"SUR"	Diego Peralta Ramos
1981	"REMACHO"	Pedro S. Beraza
1983	"MI AMIGO"	Guillermo F. Moresco
1984	"NIXE"	Néstor R. Völker
1985	"REMACHO"	Guillermo Castro Barzábal
1986	"NIXE"	Jorge Högner
1987	"ARGENCARD LIDERA"	Miguel L. Denovi Rueda
1988	"PEGOTE IV"	Juan C. López Poy
1989	"LA UNVIERSAL"	Valentín G. Thompson
1990	"DAPHNE"	José A. Frers
1991	"FIRULO DIET"	Juan J. Orellana
1992	"TADEUS"	Daniel A. Santos Gutiérrez
1993	"CALIFA 3"	Arturo E. Arribillaga
1994	"CONI II"	Horacio Mercado
1997	"AUDAZ"	Antonio Millé
1999	"FLACA"	Santiago Martínez Autin
2000	"CHARANGO DOS"	José M. Girod
2001	"MATRERO"	Toribio de Achával
2002	"AUDAZ"	Antonio Millé
2003	"MARIA MARIA"	Jorge Petersen
2004	"MATRIX"	José Luis Amado Adip
2005	"TORIBIO DE ACHAVAL PROPIEDADES MATRERO"	Toribio de Achával
2006	"WONDER WOMAN"	Andrea Basagaña
2006	"SUR"	Benoit Pierre Culot
2007	"MERCENARIO 4"	Luis E. Silva
2008	"GAUCHO"	Carlos Belchor
2008	"MERK-2"	Carlos Oliva Vélez
2009	"BACHAJO"	Alejandro Menéndez
2010	"J CABOT MAD MAX"	Julián Somodi
2011	"J CABOT GAUCHO"	Carlos Belchor
2012	"BITACORA 2"	Rodrigo Fontan
2013	"MAX POWER"	Arturo Morgan
2014	"THONET & VANDER SAILING TEAM"	Mariano Sellanes
2015	"COLUMBIA MAD MAX"	Julián Somodi
2016	"SAN GREGORIO"	Simón Siroglu
2017	"SAN GREGORIO"	Simón Siroglu
2018	"MAC"	Fernando Chain

COPA: "JORGE M. CARONI"

Donada al Club por la Comisión de Homenaje al Sr. Jorge M. Caroni.

Condiciones: Al barco ganador por tiempo corregido en la Fórmula "ORC Club" de la regata Buenos Aires - Colonia - Buenos Aires del Campeonato de Metropolitano. Hasta el 2004 se disputó en la Fórmula "IMS Crucero". Esta Copa no se ganará en propiedad y al que se la adjudique se le entregará un trofeo.

HISTORIAL:

AÑO	YATE	TIMONEL
1965	"RUMOR"	Jorge Brauer
1966	"FJORD V"	Germán Frers
1967	"RUMOR"	Jorge Brauer
1968	"BONANZA"	Carlos A. Iriarte
1969	"ATREVIDO"	Armando Grandi
1970	"SANCIR"	Enrique A. Sieburger
1971	"RED ROCK II"	Ernesto Mandelbaum
1972	"SANCIR"	Enrique A. Sieburger
1973	"RECLUTA III"	Carlos A. Corna
1974	"RISQUE III"	Juan R. Baylac
1976	"RED ROCK III"	Ernesto Mandelbaum
1977	"ARFIN"	Julio Cambilargiu
1978	"VICTORIA"	Estanislao Kocourek
1979	"RECLUTA"	Carlos A. Corna
1980	"SILHOUETTE II"	René E. Soulés
1981	"MATRERO II"	Toribio de Achával
1982	"RECLUTA"	Jorge R. Benavides
1983	"MATRERO II"	Toribio de Achával
1984	"MI AMIGO"	Jorge García
1985	"FORTUNA II"	Ricardo Jolly
1986	"MALANDRA"	Eduardo Grongett
1987	"CAUTIVO"	Justo A. Lijó Pavía
1988	"MATRERO II"	Toribio De Achával
1989	"MATACO APARTUR"	Oscar Arrondo
1990	"NIXE"	Vicente Ragognetti
1991	"LUCHADOR"	Damián Calabrese
1992	"NIXE"	Onofrio Pandullo
1993	"MUCHISIMO SOL"	Juan C. Oyhanart
1994	"MARTINICA"	Raúl A. Cunto
1996	"MELANGE"	Hernán Mones Ruiz
1997	"WIND DANCER"	Ricardo Stier
1998	"AUDAZ"	Antonio Millé
1999	"FLACA"	Santiago Martínez Autin
2002	"AUDAZ"	Antonio Millé
2003	"MATRIX"	José Luis Amado Adip
2004	"TORIBIO DE ACHAVAL PROPIEDADES MATRERO"	Toribio de Achával
2005	"LA LEY ONLINE"	Augusto Bassanetti
2006	"SUR"	Benoit Pierre Culot
2006	"ALFILES II"	Augusto Bassanetti
2007	"DON LISANDRO"	Hugo J. Pinto
2008	"TIO PIM"	Jorge Ramayón
2009	"FANTASMA II"	Hernán Mones Ruiz
2010	"CALIFA 3"	Miguel L. Denovi Rueda

2011	"BALOO"	Pablo Masseroni
2012	"SI"	Gonzalo Aragon Correa
2013	"BALOO"	Pablo Masseroni
2014	"FICCION"	Roberto Baylac
2015	"MATRERO"	Torbio de Achával
2016	"FJORD VI"	Juan V. Tedin
2017	"HAPPY HOUR"	Vicente Ragognetti
2018	"TIMIDO II"	Roberto Ferrario

COPA: "JUAN B. CAUTERE"

Instituida por el Yacht Club Argentino

Condiciones: Al barco ganador por tiempo corregido en la Fórmula "ORC Internacional" del recorrido Barlovento – Sotavento N° 1 del Campeonato Dársena Norte. Esta Copa no se ganará nunca en propiedad. A partir de 2015 se otorga al ganador por tiempo corregido en la Fórmula "ORC Internacional" del recorrido Barlovento – Sotavento N° 1 del Campeonato de Invierno.

HISTORIAL:

AÑO	YATE	TIMONEL
1929	"QUERANDI"	Herbert Doebler
1929	"CAUTERE"	Enrique Ángel
1930	"TOBA"	Enrique Ángel
1931	"CAUTERE"	Abelardo Eiras
1932	"TOBA"	Horacio A. Coelho
1933	"ONA"	Herbert Doebler
1934	"CAUTERE"	Hortensio Quijano Alio
1935	"TOBA"	Jorge M. Caroni
1936	"CAUTERE"	Jorge M. Caroni
1939	"POLLUX"	Ricardo E. Sieburger
1941	"SIRIO"	Juan A. Repetto
1942	"MENKAB"	Jorge A. Jáuregui
1943	"BURIL"	Alfredo J.T. Speroni
1944	"ALAMAK"	Ricardo Casal
1945	"CASTOR"	Jorge J. Piacentini
1946	"CANOPUS"	Patricio E.T. Billoch
1955	"CANOPUS"	Hugo Petrazzini
1956	"MALAMBO"	Demetrio Belada
1958	"CENTINELA"	Jorge D. Vago
1959	"NIÑA"	Jorge A. Salas Chaves
1962	"CID I"	Ricardo M. Boneo
1963	"CONDALINO"	Jorge Sanjurjo
1966	"DRACO"	Rodolfo A. Roccatagliata
1968	"TRIPUDIO"	Jorge Sanjurjo
1970	"GAVIOTIN"	Adrián Obarrio
1975	"FANTASMA"	Juan Héctor Domato
1976	"FANTASMA"	Juan Héctor Domato
1977	"OTRO COCODRILO"	Horacio G. Zanelli
1978	"ACEITUNA"	Juan Pailot
1979	"GUSANO"	Pedro Ferrero
1980	"PAPA SATCHMO"	Néstor A. Ronconi
1981	"MATRERO II"	Federico de Achával.
1983	"CUARTITO AZUL"	Francisco Pazos.
1984	"NIXE"	Jorge Högner
1985	"BASILISCO"	Martín Billoch.
1986	"CUARTITO AZUL"	Francisco Pazos.
1987	"ARGENCARD LIDERA"	Miguel L. Denovi Rueda.
1988	"JET"	José E. Terza.
1989	"MATACO APARTUR"	Guillermo Arrondo.
1990	"DAPHNE"	José A. Frers.
1991	"ANKINE"	Samuel Margossian
1992	"VIERNES"	Julio Martota
1993	"CALIFA 3"	Arturo E. Arrebillaga
1994	"ATREVIDOS"	Federico Breuer Moreno.
1995	"MERCENARIO 3"	Luis E. Silva.
1996	"FUGA"	Julio A. Tonconogy
1997	"SAN GREGORIO"	Kirkor Simsiroglu
1998	"SUR"	Benoit Pierre Culot
1999	"MATRERO"	Torbio de Achával
2000	"INTRÉPIDO"	Daniel González Valtueña
2001	"SUR"	Benoit Pierre Culot
2002	"FLASH GORDON 3"	Benjamin Haymes Biedma
2003	"ESCOMBRO"	Julio Ciscato
2006	"ONE"	Agustín Eujanian
2006	"SUR"	Benoit Pierre Culot
2007	"MERCENARIO 4"	Luis E. Silva
2008	"007"	Marcelo Rodríguez
2010	"J CABOT MAD MAX"	Julián Somodi
2011	"SHANGAI BABY"	Jorge Newmann
2012	"TOLERANCIA CERO"	Jorge Ibarborde
2013	"FREEDOM"	Hernán Mones Ruiz
2014	"GAUCHO"	Funes de Rioja
2015	"COLUMBIA MAD MAX"	Julián Somodi
2016	"COLUMBIA MAD MAX"	Julián Somodi
2017	"MAD MAX"	Julián Somodi
2018	"MAC"	Fernando Chain

COPA: "TENIENTE DE NAVIO JORGE NEWBERY"

Condiciones: Al barco ganador por tiempo corregido en la Fórmula "ORC Club" del recorrido Barlovento – Sotavento 1 del Campeonato Dársena Norte. Esta copa no se gana en propiedad, el timonel del barco ganador recibirá un trofeo. A partir de 2015 se otorga al ganador por tiempo corregido en la Fórmula "ORC Club" del recorrido Barlovento – Sotavento N° 1 del Campeonato de Invierno.

HISTORIAL:

AÑO	YATE	TIMONEL
1980	"RECLUTA"	Carlos A. Corna
1982	"REMACHO"	Pedro S. Beraza
1983	"CUARTITO AZUL"	Eduardo J. Romero
1984	"ALBORADA"	Valentín G. Thompson
1985	"BASILISCO"	Martín Billoch

1986	"SUR"	José A. Frers
1987	"NIXE"	Jorge Högner
1988	"CUARTITO AZUL"	Eduardo J. Romero
1990	"DAPHNE"	José A. Frers
1991	"BACCARA III"	Alfredo R. Repetto
1992	"TADEUS"	Daniel A. Santos Gutiérrez
1993	"LLANERO 2"	Guillermo Belton
1994	"SUR"	Benoit Pierre Culot
1995	"TARANTELLA"	Ramón Prieto
1996	"TOMCAT"	Fernando Riera
1997	"BANCO COMAFI"	Valentín G. Thompson
1998	"MAX PLUS"	Guillermo O. Kreutzer
1999	"HECHICERO IV"	Hernán Mones Ruiz
2000	"SUR"	Benoit Pierre Culot
2001	"JUAN IGNACIO"	Jorge Bagur
2002	"AUDAZ"	Antonio Millé
2004	"JERRY"	Adrián Cheb Terrab
2005	"PATAGONIA 3"	Norberto Alvarez Vitale
2006	"ONE"	Agustín Eujanian
2006	"SUR"	Benoit Pierre Culot
2007	"JERRY"	Adrián Cheb Terrab
2008	"GAUCHO"	Carlos Belchor
2010	"AMERICA DEL SUR"	Jorge Pocoví
2011	"BARON ROJO"	Diego Belli
2012	"CALA"	Gabriel Cousillas
2013	"HAPPY HOUR"	Vicente Ragognetti
2014	"HAPPY HOUR"	Vicente Ragognetti
2015	"MATRERO"	Torbio de Achával
2016	"MATRERO"	Torbio de Achával
2017	"PATAGONIA 3"	Ramiro Tisconia

COPA: "NEPTUNUS"

Instituida por el Yacht Club Argentino

Condiciones: Al barco ganador por tiempo corregido en la Fórmula "ORC Internacional" del recorrido de Marcas Fijas del Campeonato Dársena Norte. Esta copa permanecerá en el Club y no se ganará en propiedad. A partir de 2015 se otorga al ganador por tiempo corregido en la Fórmula "ORC Internacional" del recorrido de Marcas Fijas del Campeonato de Invierno.

HISTORIAL:

AÑO	YATE	TIMONEL
1986	"GUSANO"	Juan A. Cadario
1987	"NIXE"	Jorge Högner
1988	"SUREÑO"	Marcelo Duggan
1989	"SOLLADO"	Patricio J. Pirán
1990	"TERAPIA"	José Martínez
1991	"FARRA"	Viviana Pde Aguirre Capurro
1992	"LARA"	José Dabrowski
1993	"MERCENARIO 3"	Luis E. Silva
1994	"ATREVIDOS"	Federico Breuer Moreno
1995	"FUGA"	Julio A. Tonconogy
1996	"SAN GREGORIO"	Kirkor Simsiroglu
1997	"SAN GREGORIO"	Kirkor Simsiroglu
1998	"SUR"	Benoit Pierre Culot
1999	"MERCENARIO 3"	Luis E. Silva
2002	"MATADOR"	Alberto Roemmers
2003	"SAN GREGORIO"	Kirkor Simsiroglu
2004	"JERRY"	Adrián Cheb Terrab
2005	"MERCENARIO 4"	Luis E. Silva
2006	"MAX POWER"	Hernán Mones Ruiz
2006	"PATAGONIA 3"	Norberto Alvarez Vitale
2006	"CUI 3"	Avelino J. M. Estevez Samela
2007	"PATAGONIA 3"	Norberto Alvarez Vitale
2008	"GAUCHO"	Carlos Belchor
2009	"RURQUIZA.COM.AR"	Augusto Bassanetti
2011	"J CABOT GAUCHO"	Carlos Belchor
2013	"JABEQUE"	Fernando Queiril
2014	"GAUCHO"	Funes de Rioja
2016	"GAUCHO"	Funes de Rioja
2017	"MERCENARIO 4"	Martín Nacarato

COPA: "MAR DULCE"

Instituida por el Yacht Club Argentino

Condiciones: Al barco ganador por tiempo corregido en la Fórmula "ORC Club" del recorrido de Marcas Fijas del Campeonato Dársena Norte. Hasta el 2004 se disputó en la Fórmula "IMS Crucero". Esta copa permanecerá en el Club y no se ganará en propiedad. De 1940 a 1945 se disputó por equipos entre el Yacht Club Uruguayo y el Yacht Club Argentino siengada por el Yacht Club Argentino. A partir de 2015 se otorga al ganador por tiempo corregido en la Fórmula "ORC Club" del recorrido de Marcas Fijas del Campeonato de Invierno.

HISTORIAL:

AÑO	YATE	TIMONEL
1940	Yacht Club Argentino	
1941	Yacht Club Uruguayo	
1943	Yacht Club Argentino	
1944	Yacht Club Argentino	
1945	Yacht Club Argentino	
1986	"MAGRITTE"	Sergio Tantanian
1987	"AZTECA"	Belisario Pérez
1988	"JET"	José E. Terza
1989	"ALLEGRO"	Luis De Trápaga
1993	"CALIFA 3"	Arturo E. Arrebillaga
1994	"CUIQUE SOOM 3"	Gregorio Fabbiano
1995	"TARANTELLA"	Ramón Prieto
1996	"CALIFA 3"	Arturo E. Arrebillaga
1997	"FOXTROT"	Fernando Molla
1998	"MAX PLUS"	Guillermo O. Kreutzer
1999	"SORPRESA"	Mariano Delgui
2000	"CHARANGO DOS"	José M. Girod
2001	"SUR"	Benoit Pierre Culot

2002	"DYNAMO IV"	Carlos Jasson Hardie
2003	"IMAGEN LATENTE"	Sergio Tantanian
2004	"HONDA MARINE MALBEC"	Hernán Mones Ruiz
2005	"CHARANGO DOS"	José M. Girod
2006	"ALFILES II"	Augusto Bassanetti
2007	"GHOST"	Aldo Unamuno
2008	"CALIFA 3"	Miguel Denovi Rueda
2011	"CALA"	Gabriel Cousillas
2013	"LADINO"	Pablo Maffei
2014	"BANCO PIANO DON QUIXOTE"	Santiago Mollard
2016	"CORRENTOS SURFER"	Alejandro Laurence
2017	"MARIA MARIA"	Marcelo Spotorno
2018	"PATAGONIA 3"	Ramiro Tisconia

COPA: "RENE SALEM"

Instituida por el Yacht Club Argentino

Condiciones: Al barco ganador por tiempo corregido en la Fórmula "ORC Internacional" de la Regata Buenos Aires – Riachuelo – Buenos Aires del Campeonato Primavera.

Esta Copa no se ganará en propiedad y el ganador recibirá un trofeo. A partir de 2015 está destinada al barco ganador por tiempo corregido en la Fórmula "ORC Internacional" de la Regata Buenos Aires – Riachuelo – Buenos Aires del Campeonato de Invierno.

HISTORIAL:

AÑO	YATE	TIMONEL
1967	"BARATARIA"	Eduardo Ayerza
1968	"FASTNET"	Armando Grandi
1969	"RECLUTA"	Carlos A. Corna
1970	"MILAGRO"	Estanislao Kocourek
1971	"CIMARRON"	José Domenech
1972	"BUIRE"	Carlos E. Chiappini
1973	"RECLUTA III"	Carlos A. Corna
1974	"FANTASMA"	Juan Héctor Domato
1975	"FANTASMA"	Wilson Pereyra
1976	"CEJO"	Hernán J. Ferrari
1977	"CAUDILLO"	Manuel Villaverde
1978	"RECLUTA"	Estanislao Kocourek
1979	"SUED III"	Eduardo Panizza
1980	"NEGATIVO"	Pedro Ferrero
1981	"MATRERO II"	Torbio de Achával
1983	"PEGOTE IV"	Juan C. López Poy
1984	"NIXE"	Néstor R. Völker
1985	"FORTUNA II"	Ricardo Jolly
1986	"BRINDIS"	Eduardo Homps
1987	"MUCHO SOL"	Alberto Urani
1988	"CHARANGO DOS"	Alejandro Poniaman
1989	"ANOTHER MUPPET"	Benjamin D. Cosentino
1990	"TERAPIA"	José Martínez
1991	"RED POINT"	Pedro Gianotti
1992	"CALIFA 3"	Arturo E. Arrebillaga
1993	"FOXTROT"	Javier Soto
1994	"BACCARAT"	A. Repetto/H. Mendizábal
1995	"TEIKIDISI"	Fernando Riera
1996	"MAX PLUS"	Guillermo O. Kreutzer
1997	"SAN GREGORIO"	Kirkor Simsiroglu
1998	"SUR"	Benoit Pierre Culot
1999	"MERCENARIO 3"	Luis E. Silva
2000	"MATADOR"	Alberto Roemmers
2001	"MATADOR"	Alberto Roemmers
2002	"SAN GREGORIO"	Kirkor Simsiroglu
2002	"VICTORY"	Martín Billoch
2003	"IMAGEN LATENTE"	Sergio Tantanian
2004	"DYNAMO IV"	Luis Monjeau-Roberto Authier
2005	"CHARANGO DOS"	José M. Girod
2005	"JERRY"	Adrián Cheb Terrab
2006	"SICARIO"	Alejandro Fernández
2006	"PATAGONIA 3"	Norberto Alvarez Vitale
2006	"CUI 3"	Avelino J. M. Estevez Samela
2007	"LAMATEUR"	Jorge Sánchez Posleman
2008	"CHINO"	Sergio Armosto
2009	"TWO"	Agustín Eujanian
2010	"ABBEY SEA BACCARAT"	Esteban Kallay
2011	"TOLERANCIA CERO"	Jorge Ibarborde
2012	"BITACORA 2"	Rodrigo Fontán
2014	"GREEN PEPPER"	Ricardo Regner
2015	"THONET & VANDER ST"	Marcelo Sellanes
2016	"COLUMBIA MAD MAX"	Julián Somodi
2017	"MAD MAX"	Julián Somodi
2018	"MERCENARIO 4"	Martín Nacarato

COPA: "MANOLO QUINTANA"

Instituida por el Yacht Club Argentino

Condiciones: Al barco ganador por tiempo corregido en la Fórmula "ORC Club" de la regata Buenos Aires – Riachuelo – Buenos Aires del Campeonato Primavera. Hasta el 2004 se disputó en la Fórmula "IMS Crucero". Esta Copa permanecerá en el Club y no se ganará en propiedad. Al barco ganador por tiempo corregido en la Fórmula "ORC Club" de la regata Buenos Aires – Riachuelo – Buenos Aires del Campeonato de Invierno.

HISTORIAL:

AÑO	YATE	TIMONEL
1920	"MOUCLETTE"	Juan E. Wolden
1922	"RECLUTA"	Juan R. Lanuse
1923	"INKOSI"	Alberto A. Dodero
1924	"HORTENSIO"	Fritz Boehmer
1925	"PIERROT"	Andrés C. Lemoine
1925	"WEST WIND"	Walter A. Mackinlay
1926	"CUPIDON III"	Rafael E. Iglesias
1927	"PHALAROPE"	Federico Fernández Pita
1929	"PHALAROPE"	Andrés Tamiso
1930	"PHALAROPE"	Andrés Tamiso

1932	"ETRA"	Nicanor Salas Chaves
1933	"CHINCHE"	Alberto A. Soullignac
1934	"ETRA"	Nicanor Salas Chaves
1936	"ETRA"	Jorge A. Salas Chaves
1940	"VIP"	Carlos G. Grether
1941	"VIP"	Carlos G. Grether
1942	"LEONOR"	Julio Ch. Sieburger
1943	"MARYLIN"	Enrique C. Sieburger
1944	"CHARRUA"	Jorge A. Salas Chaves
1945	"MARYLIN"	Enrique C. Sieburger
1946	"NOCTURNO"	Tulio C. Martín
1947	"MARYLYN"	Horacio A. Depasquali
1986	"CHARANGO DOS"	Alejandro Poniaman
1987	"TYHX"	Luciano Borri
1988	"MUCHO SOL"	Daniel J. Bovino
1989	"LARA"	José Dabroski
1990	"CALIFA 2"	Arturo E. Arrebillaga
1991	"CALIFA 2"	Arturo E. Arrebillaga
1992	"ATREVIDOS"	Pedro A. Breuer Moreno
1993	"MAX PLUS"	Guillermo O. Kreutzer
1994	"MARTINICA"	Raúl A. Cunto
1998	"AUDAZ"	Antonio Millé
1999	"INTRÉPIDO"	Daniel González Valtueña
2000	"ALTO RIESGO"	Hernán Mones Ruiz
2001	"GREEN PEPPER"	Javier Soto
2002	"AUDAZ"	Antonio Millé
2003	"MATRERO"	Toribio de Achával
2004	"HONDA MARINE MALBEC"	Hernán Mones Ruiz
2005	"FIRULETE 2"	Eduardo Sieburger
2006	"ALFILES II"	Augusto Bassanetti
2007	"DON LISANDRO"	Hugo J. Pinto
2008	"DON LISANDRO"	Hugo J. Pinto
2009	"FURTIVO"	Esteban Torchiana
2010	"LARA"	Luis Velasco
2011	"BALOO"	Pablo Masseroni
2012	"HAPPY HOUR"	Vicente Ragognetti
2014	"BANCO PIANO DON QUIXOTE"	Santiago Mollard
2015	"TIMIDO II"	Roberto Ferrario
2016	"MATRERO"	Toribio de Achával
2017	"SUREÑO"	Santiago Braun
2018	"PATAGONIA 3"	Ramiro Tiscornia

COPA: "DOCTOR ENRIQUE FIGUEROA"

Instituida por el Yacht Club Argentino

Condiciones: Al barco ganador por tiempo corregido de la Fórmula "ORC Internacional" del recorrido de Marcas Fijas del Campeonato Primavera. Esta Copa permanecerá en el Club y no se ganará en propiedad. El nombre del yacht ganador así como el timonel serán inscriptos en la Copa.

HISTORIAL:

AÑO	YATE	TIMONEL
1920	"MOUCHETTE"	Juan E. Wolden
1921	"RECLUTA"	Juan Rómulo Lanusse
1922	"ALACHIE"	Antonio L. Lanusse
1922	"NEMO"	Anselmo M. Viacava
1924	"ROSE FRANCE"	Carlos Mainini
1925	"GRILLO"	Cesare Gerolimich
1926	"NEMO"	Federico Fernández Pita
1926	"QUERANDI"	Andrés C. Lemoine
1927	"PHALAROPE"	Fernández Pita
1929	"ETRA"	David Costaguta
1930	"SUAREZ"	Juan O. Molina Pico
1931	"PHALAROPE"	José L. Bustamante Molina
1932	"MAGGIE"	Marry Wikstrom
1933	"ENDRICK"	Marcial Fernández
1934	"TRATHANBA"	Dietrich Meybon
1935	"TRATHANBA"	Dietrich Meybon
1936	"ALIBABA"	Juan C. Lonné
1941	"DELPHIN"	Claudio Bincáz
1942	"GYPSY III"	Leslie S. Pepper
1943	"DELPHIN"	Claudio Bincáz
1986	"COYA"	Luis J. Franco
1987	"CAPITAN"	GARFIO" Gustavo Bernabei
1988	"ALFARD"	Benjamín Haymes Biedma
1989	"FORTUNA II"	Carlos M. Roseta
1990	"JET STREAM"	Enrique G. Busch
1992	"ATREVIDOS"	Pedro A. Breuer Moreno
1994	"HUAYRA"	Rafael Beláustegui
1995	"EMBUSTERO"	Edgardo González
1996	"GREEN PEPPER"	Miguel Loew
2001	"WIND DANCER"	Ricardo Stier
2002	"MATADOR"	Alberto Roemmers
2003	"VICTORY"	Martín Billoch
2004	"TOO MATCH"	Sergio Arместo
2005	"JERRY"	Adrián Cheb Terrab
2006	"ENIGMA"	Carlos Jasson Hardie
2006	"PATAGONIA 3"	Norberto Alvarez Vitale
2006	"CUSI 3"	Avelino J. M. Estevez Samela
2008	"MERCENARIO 4"	Luis E. Silva
2009	"MERCENARIO 4"	Luis E. Silva
2010	"J CABOT MAD MAX"	Julián Somodi
2011	"J CABOT GAUCHO"	Carlos Belchor
2012	"RUFIAN"	Victor Mauro
2013	"BRUJAS"	Diego Fontana
2014	"GAUCHO"	Funes de Rioja
2015	"SAN GREGORIO"	Simón Simsiroglu
2016	"MAD MAX"	Julián Somodi
2017	"USHUAIA"	Andrés Somodi

COPA: "JUAN J. COELHO"

Instituida por el Yacht Club Argentino

Condiciones: Al barco ganador por tiempo corregido en la

Fórmula "ORC Club" del recorrido de Marcas Fijas del Campeonato Primavera. Hasta el 2004 se disputó en la Fórmula "IMS Crucero". Esta copa permanecerá en el Club. El timonel recibirá un premio con la inscripción correspondiente. HISTORIAL:

AÑO	YATE	TIMONEL
1928	"HORTENSIO"	Federico Fernández Pita
1929	"PHALAROPE"	Elina M. De Valle
1929	"HORTENSIO"	Federico Fernández Pita
1930	"PHALAROPE"	Federico Fernández Pita
1932	"QUERANDI"	Alberto Milhas
1933	"ONA"	Toribio de Achával (h)
1935	"YAGAN"	Jorge M. Caroni
1936	"QUERANDI"	Mario Wernicke
1939	"MARYLIN"	Enrique C. Sieburger
1941	"LEONOR"	Julio Ch. Sieburger
1942	"LEONOR"	Julio Ch. Sieburger
1943	"MARYLIN"	Enrique C. Sieburger
1955	"SOFIFA"	Jorge A. Salas Chaves
1956	"BALLERINA"	Juan A. Lavaselli
1957	"MALAMBO"	Demetrio Belada
1963	"BURBUJA"	Rodolfo Azcuetta Roses
1964	"RUMOR"	Jorge Brauer
1965	"GARUA"	Moisés Rik
1966	"CIRCE"	Pedro Soto
1967	"NORA"	Juan C. Rodríguez
1968	"PANELA"	Jorge Dupuy
1969	"RED ROCK"	Eduardo Mandelbaum
1970	"GITANO"	Juan C. Canzobre
1971	"VICTORY"	Ricardo Gattoni
1972	"RED ROCK II"	Ernesto Mandelbaum
1974	"MANDY"	Lucas Sonnino
1975	"GUSANO"	Pedro Ferrero
1976	"MORPION"	Hugo V. Tedin (h)
1977	"FANFARRON II"	Omar Lauda
1978	"PAQUITA"	Ramón J. Méndez
1979	"RECLUTA"	Carlos A. Corna
1980	"MARIA F"	Julio Cambilargiu
1981	"MELANGE"	Hugo Beviglia
1982	"REMACHO"	Pedro S. Beraza
1983	"MATRERO II"	Toribio de Achával
1984	"NIXE"	Néstor R. Völker
1985	"REMACHO"	Guillermo Castro Barzábal
1986	"NIXE"	Jorge Högner
1987	"NIXE"	Guillermo Martín
1988	"REMUPPET"	Fernando J. Araya
1989	"MATACO APARTUR"	Oscar Arrondo
1990	"DAPHNE"	José A. Frers
1991	"OTRO BRINDIS"	Eduardo Homps
1993	"CONI M"	Horacio Mercado
1994	"ATREVIDOS"	Federico Breuer Moreno
1995	"GREEN PEPPER"	Miguel Loew
1996	"CULPABLE 2"	Andrés Wolf
1997	"SUR"	Benoit Pierre Culot
1999	"SUR"	Benoit Pierre Culot
2000	"AUDAZ"	Antonio Millé
2001	"WHIRPOOL"	Pablo Maffei
2002	"AUGUSTUS 2"	Emiliano Huergo
2003	"IMAGEN LATENTE"	Sergio Tantanian
2004	"TORIBIO DE ACHAVAL PROPIEDADES MATRERO"	Toribio de Achával
2005	"LA LEY ONLINE"	Augusto Bassanetti
2006	"CHARANGO DOS"	José M. Girod
2008	"PANETE"	Juan Lorente de Hoz
2009	"CALIFA 3"	Miguel L. Denovi Rueda
2010	"CHARANGO DOS"	José M. Girod
2011	"BALOO"	Pablo Masseroni
2012	"HAPPY HOUR"	Vicente Ragognetti
2013	"SUREÑO"	Santiago Braun
2013	"BALOO"	Pablo Masseroni
2014	"MATRERO"	Toribio de Achával
2015	"MATRERO"	Toribio de Achával
2016	"MATRERO"	Toribio de Achával
2017	"SILHOUETTE II"	Andrés Entrala

COPA: "CONFEDERACION ARGENTINA DE DEPORTES"

"COMITE OLIMPICO ARGENTINO"

Donada por la Confederación Argentina de Deportes

Condiciones: Al barco ganador por tiempo corregido en la Fórmula "ORC Internacional" en el Barlovento - Sotavento N° 1, del Campeonato Primavera. Esta copa no se ganará en propiedad y permanecerá en el local del Club. El timonel ganador recibirá un premio con la inscripción correspondiente.

HISTORIAL:

AÑO	YATE	TIMONEL
1929	"POLLY"	Julio Ch. Sieburger
1929	"POLLY"	Julio Ch. Sieburger
1930	"POLLY"	Julio Ch. Sieburger
1932	"ALIBABA"	Enrique C. Sieburger
1933	"ALIBABA"	Edlef E. Hosmann
1935	"ALIBABA"	Juan Carlos Lonne
1936	"CHINCHE"	Alberto A. Soullignac
1937	"TRAHAMBIA"	Williams F. Fried
1942	"RACHA"	Jorge M. Caroni
1944	"LEONOR"	Julio Ch. Sieburger
1945	"MARYLIN"	Enrique C. Sieburger
1946	"PANAMBI"	David A. Sanguinetti
1950	"LEONOR"	Julio Ch. Sieburger
1952	"LEONOR"	Julio Ch. Sieburger
1962	"BALANDRA"	Silvio J. Merlo
1963	"BARRACUDA"	Carlos Viar Castex
1964	"FORTUNA"	Pedro F. Margalot
1966	"RUMOR"	Jorge Brauer
1967	"VAHINE"	Alberto Damilano

1968	"FJORD V"	Germán Frers
1969	"ATREVIDO"	Armando Grandi
1970	"JUANA"	Jorge Benavides
1971	"RED ROCK II"	Ernesto Mandelbaum
1972	"KATY II"	Pedro Z. Finara
1973	"MOONLIGHT II"	José M. Pultera
1974	"RECLUTA III"	Carlos A. Corna
1975	"HUAYRA"	Ugo Baldi
1976	"FANTASMA"	Juan Héctor Domato
1977	"TIMIDO"	Esteban Méndez
1978	"ACEITUNA"	Juan Paillot
1979	"SILHOUETTE II"	René E. Soullás
1980	"UNO"	Alfredo B. Bafico Rojas
1981	"PAPA SATCHMO"	Néstor A. Ronconi
1982	"RECLUTA"	Jorge R. Benavides
1983	"REMUPPET"	Santiago Martínez Autín
1984	"PAPA SATCHMO"	Néstor A. Ronconi
1985	"SUR"	Diego Peralta Ramos
1986	"JUMBO"	Miguel L. Denovi Rueda
1987	"FIESTA"	Maximiliano Del Intento
1988	"MATRERO II"	Toribio de Achával
1989	"LA UNIVERSAL"	Valentín G. Thompson
1991	"RED POINT"	Pedro Gianotti
1992	"TADEUS"	Daniel A. Santos Gutiérrez
1993	"CONI M"	Horacio Mercado
1994	"ATREVIDOS"	Federico Breuer Moreno
1995	"SAN GREGORIO"	Kirkor Simsiroglu
1996	"FUGA"	Julio A. Tonconogy
1997	"SAN GREGORIO"	Kirkor Simsiroglu
1998	"CHARANGO DOS"	José M. Girod
1999	"MATADOR"	Alberto Roemmers
2000	"MATADOR"	Alberto Roemmers
2001	"SAN GREGORIO"	Kirkor Simsiroglu
2002	"SAN GREGORIO"	Kirkor Simsiroglu
2003	"FLASH GORDON 3"	Benjamín Haymes Biedma
2004	"DYNAMO IV"	Carlos Jasson Hardie
2005	"MERCENARIO 4"	Luis E. Silva
2006	"DON QUIXOTE"	Santiago Mollard
2006	"SUR"	Benoit Pierre Culot
2006	"CUSI 3"	Avelino J. M. Estevez Samela
2007	"MERCENARIO 4"	Luis E. Silva
2008	"007"	Marcelo Rodríguez
2009	"MERCENARIO 4"	Luis E. Silva
2010	"J CABOT GAUCHO"	Carlos Belchor
2011	"J CABOT GAUCHO"	Carlos Belchor
2012	"BITACORA 2"	Rodrigo Fontan
2013	"THONET & VANDER ST"	Marcelo Sellanes
2014	"GAUCHO"	Funes de Rioja
2015	"COLUMBIA MAD MAX"	Julián Somodi
2016	"JABEQUE RELOADED"	Hernán Mones Ruiz
2017	"MAD MAX"	Diego Abud
2018	"MAD MAX"	Julián Somodi

COPA: "ALMIRANTE MANUEL DOMEQ GARCIA"

Instituida por el Yacht Club Argentino

Condiciones: Al barco ganador por tiempo corregido en la Fórmula "ORC Club" del Barlovento - Sotavento N° 1 del Campeonato Primavera. Hasta el 2004 se disputó en la Fórmula "IMS Crucero". Esta Copa no se gana en propiedad, se otorgará un trofeo al ganador.

HISTORIAL:

AÑO	YATE	TIMONEL
1952	"BAMBINO"	Horacio V. Pereda
1954	"CIRCE"	Carlos A. Sieburger
1958	"CIRCE"	Carlos A. Sieburger
1960	"RISQUE II"	Juan R. Baylac
1961	"FJORD IV"	Germán Frers
1963	"KISMET II"	Ulrico Zech
1964	"FORTUNA"	Mariano A. Torre
1966	"FJORD V"	Germán Frers
1967	"NIKE"	Curt Steinweg
1969	"BONANZA"	Carlos A. Iriarte
1970	"MILAGRO"	Estanislao Kocourek
1973	"ATREVIDO"	Armando Grandi
1975	"MATRERO"	Estanislao Kocourek
1976	"RED ROCK III"	Ernesto Mandelbaum
1977	"OTRO COCODRILO"	Horacio G. Zanelli
1978	"BACCARA"	Martín Huergo
1979	"FORTUNA II"	Alberto R. Heredia
1980	"SUR"	Diego Peralta Ramos
1981	"SILHOUETTE II"	René E. Soullás
1983	"MATRERO II"	Estanislao Kocourek
1984	"ALBORADA"	Valentín G. Thompson
1985	"BASILISCO"	Martín Billoch
1986	"NIXE"	Jorge Högner
1987	"MUCHO SOL"	Alberto Urani
1988	"PEGOTE IV"	Juan C. López Poy
1989	"UNO"	Alfredo B. Bafico Rojas
1990	"DAPHNE"	José A. Frers
1991	"IRWIN SEGUROS"	Alberto Urani
1992	"TANGO 05"	Mario Olezza
1993	"CONI M"	Horacio Mercado
1994	"ATREVIDOS"	Federico Breuer Moreno
1995	"MAX PLUS"	Guillermo O. Kreutzer
1996	"CALIFA 3"	Arturo E. Arrebillaga
1997	"SUR"	Benoit Pierre Culot
1998	"SUR"	Benoit Pierre Culot
1999	"AUDAZ"	Antonio Millé
2000	"CHARANGO DOS"	José M. Girod
2001	"SUR"	Benoit Pierre Culot
2002	"CLIPPER"	Miguel Vidal
2002	"SUR"	Benoit Pierre Culot

2004	"TORIBIO DE ACHAVAL PROPIEDADES MATRERO"	Toribio de Achával
2005	"CHARANGO DOS"	José M. Girod
2006	"CONI 2"	Ernesto Monllor
2007	"007"	Marcelo Rodríguez
2008	"MATRERO"	Toribio de Achával
2009	"CALIFA 3"	Miguel L. Denovi Rueda
2010	"JUAN IGNACIO"	Diego Peisajovich
2011	"BALOO"	Pablo Masseroni
2012	"TOO MATCH"	Hernan Mones Ruiz
2013	"FICCIÓN"	Roberto Baylac
2014	"MATRERO"	Toribio de Achával
2015	"MATRERO"	Toribio de Achával
2016	"MATRERO"	Toribio de Achával
2017	"TIMIDO II"	Roberto Ferrario

COPA: "CARLOS J. BADARACCO"

Donada por el Sr. Carlos A. Corna Badaracco

Condiciones: Al barco ganador por tiempo corregido en la Fórmula "ORC Internacional" del Recorrido de Marcas Fijas del Campeonato de Semana Santa. Hasta el 2011 se disputó en la Regata Buenos Aires – Riachuelo – Buenos Aires del Campeonato Clausura.

Esta Copa no se ganará en propiedad y se entregará un premio con la inscripción correspondiente.

HISTORIAL:

AÑO	YATE	TIMONEL
1974	"KAKU"	Lucas Sonnino
1975	"WINDY"	Luis J. Martínez
1976	"RED ROCK III"	Ernesto Mandelbaum
1977	"VICTORIA"	Estanislao Kocourek
1978	"RECLUTA"	Carlos A. Corna
1979	"RECLUTA"	Carlos A. Corna
1980	"KATY II"	Pedro Z. Finara
1981	"SUR"	Diego Peralta Ramos
1982	"CABOCHARD"	Rafael J. Beláustegui
1983	"FANATICO II"	Huberto Saccomanno
1984	"NIXE"	Néstor R. Völker
1985	"ALBORADA"	Valentín G. Thompson
1986	"REMACHO"	Pedro S. Beraza
1987	"PAQUITA II"	Carlos Scaffidi
1988	"CAUTIVO"	Justo A. Lijó Pavia
1989	"MATACO APARTUR"	Oscar Arrondo
1990	"PATATA"	Adrián Beau
1991	"MUCHO SOL IV"	Alberto Urani
1992	"BRAVURA"	Roberto M. Bisi
1993	"CALIFA 3"	Arturo E. Arrebillaga
1994	"MARIA MARIA"	Jorge Petersen
1995	"CAUDILLO"	Horst Wolffe
1996	"GREEN PEPPER"	Miguel Loew
1997	"SUR"	Benoit Pierre Culot
1998	"SUR"	Benoit Pierre Culot
1998	"MAX PLUS"	Guillermo O. Kreuzer
2002	"MATADOR"	Alberto Roemmers
2003	"DYNAMO IV"	Carlos Jasson Hardie
2004	"DYNAMO IV"	Luis Monjeau
2005	"MALBEC"	Jorge Sánchez Posleman
2006	"ONE"	Agustín Eujanian
2006	"PATAGONIA 3"	Norberto Alvarez Vitale
2006	"FUGA"	Francisco Pulit
2007	"BACCARAT"	Esteban Kallay
2008	"SHANGAI BABY"	Jorge Neumann
2009	"TWO"	Agustín Eujanian
2010	"ARNET GO - FREEDOM"	Gabriel Salinas
2011	"YACY II RIO URUGUAY SEGUROS"	Raúl Novella
2012	"TOLERANCIA CERO"	Jorge Ibarborde
2013	"FREEDOM"	Gabriel Salinas
2015	"MERCENARIO 4"	Martín Nacarato
2016	"GREEN PEPPER"	Ricardo Regner

COPA: "COMODORO"

Instituida por el Yacht Club Argentino

Condiciones: Al barco ganador por tiempo corregido en la Fórmula "ORC Club" del Recorrido Fijo del Campeonato de Semana Santa. Hasta el 2011 se disputó en la regata Buenos Aires – Riachuelo – Buenos Aires del Campeonato Clausura. Hasta el 2004 se disputó en la Fórmula "IMS Crucero". Esta Copa permanecerá en el Club y no se ganará en propiedad.

HISTORIAL:

AÑO	YATE	TIMONEL
1986	"NORSTROM"	Gabriel Borgstrom
1987	"CAUDILLO"	Ricardo Galván
1988	"MUCHO SOL"	Daniel J. Bovino
1989	"SUREÑO"	Marcelo Duggan
1990	"BACCARA III"	Alfredo R. Repetto
1991	"RED POINT"	Pedro Gianotti
1992	"TERAPIA II"	José Martínez
1993	"MERCENARIO 3"	Luis E. Silva
1994	"QUASIMODO"	Roberto Baylac
1997	"AUDAZ"	Antonio Millé
1998	"SUR"	Benoit Pierre Culot
1999	"SUR"	Benoit Pierre Culot
2000	"AUDAZ"	Antonio Millé
2001	"WHIRPOOL"	Pablo Maffei
2002	"SUR"	Benoit Pierre Culot
2003	"ROCKY"	Daniel Della Torre
2004	"WONDER WOMAN"	Andrea Basagaña
2005	"BETELGUESE"	Carlos Oliva Vélez
2006	"FIRULETE 2"	Eduardo Sieburger
2007	"FIRULETE 2"	Eduardo Sieburger
2008	"DON LISANDRO"	Hugo J. Pinto

2009	"PANETE"	Juan Llorente de Hoz
2010	"CHARANGO DOS"	José M. Girod
2011	"SUREÑO"	Santiago Braun
2012	"CALA"	Gabriel Coussillas
2013	"BALOO"	Pablo Masseroni
2015	"LADINO"	Pablo Maffei
2016	"HAPPY HOUR"	Vicente Ragoonetti
2018	"HAPPY HOUR"	Vicente Ragoonetti

COPA: "JUAN JOSE SERE"

Donada por el Esc. Ricardo Galarce

Condiciones: Al barco ganador por tiempo corregido en la Fórmula "ORC Club" en la Semana Mar de Solis. Esta copa no se ganará en propiedad y permanecerá en el local del Club. El timonel ganador recibirá un premio con la inscripción correspondiente.

HISTORIAL:

AÑO	YATE	TIMONEL
2002	"MISTICO"	Gerardo Piñeyrua
2003	"TORTUGUITA III"	Ricardo E. Buljevich
2004	"ALFILES II"	Augusto Bassanetti
2005	"CONI 2"	Ernesto Monllor
2006	"MI AMIGO"	Lucas Carrano
2007	"BACCARAT"	Esteban Kallay
2008	"TIMIDO II"	Roberto Ferrario
2009	"TIMIDO II"	Roberto Ferrario
2010	"MELILOTUS"	Diego Gustavino
2011	"FJORD VI"	Yacht Club Argentino
2012	"HELENE"	César Adrogué
2013	"HELENE"	César Adrogué
2014	"FJORD VI"	Jorge Jáuregui
2015	"RECKLESS TOO"	Alejandro Finsterbusch
2016	"LARA"	Luis Velasco
2017	"ZENTA"	Esteban Kallay
2018	"FJORD VI"	Jorge A. Jáuregui

COPA: "DESAFIO YCA - CNSI"

Instituida por el Yacht Club Argentino y el Club Náutico San Isidro.

Condiciones: Esta Copa no será ganada en propiedad y permanecerá en el Club ganador de la última regata. Será condición para obtenerla que los tripulantes de los barcos de cada equipo sean socios del Club al que representan y sean mayores de 40 años.

HISTORIAL:

1991	Yacht Club Argentino
1992	Club Náutico San Isidro
1993	Club Náutico San Isidro
1994	Club Náutico San Isidro
1995	Club Náutico San Isidro
1996	Club Náutico San Isidro
1997	Yacht Club Argentino
1998	Club Náutico San Isidro
1999	Yacht Club Argentino
2000	Club Náutico San Isidro
2001	Yacht Club Argentino
2002	Club Náutico San Isidro
2003	Yacht Club Argentino
2004	Yacht Club Argentino
2005	Yacht Club Argentino
2006	Yacht Club Argentino
2007	Yacht Club Argentino
2008	No se corrió
2009	Yacht Club Argentino
2010	Yacht Club Argentino
2011	Club Náutico San Isidro
2012	Club Náutico San Isidro
2016	Club Náutico San Isidro

K) CAMPEONATOS POR PUNTAJE EN REGATAS CON HANDICAP

1) MEDALLA YACHT CLUB ARGENTINO

FORMULA I.M.S.

AÑO	YATE	TIMONEL	FORMULA
1993	"CALIFA 3"	Arturo E. Arrebillaga	IMS Regata
1994	"ATREVIDOS"	Federico Breuer Moreno	IMS Regata
1995	"SAN GREGORIO"	Kirkor Simsiroglu	IMS Regata
1995	"ERRANTE"	Julio Baldi	IMS Crucero
1996	"GREEN PEPPER"	Miguel Loew	IMS Crucero
1997	"SAN GREGORIO"	Kirkor Simsiroglu	IMS Regata
1997	"SUR"	Benoit Pierre Culot	IMS Crucero
1998	"SUR"	Benoit Pierre Culot	IMS Crucero
1999	"MATADOR"	Alberto Roemmers	IMS Regata
1999	"INTREPIDO"	Daniel González Valtueña	IMS Crucero
2000	"MATADOR"	Alberto Roemmers	IMS Regata
2000	"AUDAZ"	Antonio Millé	IMS Crucero
2001	"MATADOR"	Alberto Roemmers	IMS Regata
2001	"SUR"	Benoit Pierre Culot	IMS Crucero
2002	"MATADOR"	Alberto Roemmers	IMS Regata
2002	"SUR"	Benoit Pierre Culot	IMS Crucero
2003	"SAN GREGORIO"	Kirkor Simsiroglu	IMS Regata
2003	"MATRERO"	Toribio de Achával	IMS Crucero
2004	"DYNAMO IV"	Carlos Jasson Hardie	IMS Regata
2004	"HONDA MARINE MALBEC"	Hernán Mones Ruiz	IMS Crucero
2005	"MATRERO"	Toribio de Achával	IMS
2005	"LA LEY ONLINE"	Augusto Bassanetti	IMS ORC Club
2006	"ONE"	Agustín Eujanian	IMS 670
2006	"SCARLETT - FUNDACION MARIA CECILIA"	Jorge Martierena	IMS ORC Club
2006	"PATAGONIA 3"	Norberto Alvarez Vitale	IMS 600
2007	"GHOST"	Aldo Unamuno	ORC Club
2007	"PATAGONIA 3"	Norberto Alvarez Vitale	IMS

2008	"CHINO"	Sergio Armesto	ORC Int
2008	"BIG BANG"	Omar Lauda	ORC Club
2009	"GAUCHO"	Carlos Belchor	ORC Int
2009	"MATRERO"	Toribio de Achával	ORC Club
2010	"MAD MAX"	Julian Somodi	ORC Int
2010	"MATRERO"	Toribio de Achával	ORC Club
2011	"JCABOT GAUCHO"	Carlos Belchor	ORC Int
2011	"BALOO"	Pablo Masseroni	ORC Club
2012	"TOLERANCIA CERO"	Jorge Ibarborde	ORC Int
2012	"BALOO"	Julio Pablo Masseroni	ORC Club
2013	"THONET & VANDER SAILING TEAM"	Mariano Sellanes	ORC Int
2013	"BANCO PIANO DON QUIXOTE"	Santiago Mollard	ORC Club
2013	"GAUCHO"	Funes de Rioja	ORC Int
2014	"HAPPY HOUR"	Vicente Ragoonetti	ORC Club
2015	"COLUMBIA MAD MAX"	Julian Somodi	ORC Int
2015	"SILHOUETTE II"	Andrés Entrala	ORC Club
2016	"BANZAI"	Carmen Zuberbuhler	ORC Int
2016	"MATRERO"	Toribio de Achával	ORC Club
2017	"MAD MAX"	Julian Somodi	ORC Int
2017	"COMPLICE"	Diego Tosi	ORC Club
2018	"MAD MAX"	Julian Somodi	ORC Int
2018	"LADINO"	Pablo Maffei	ORC Club

2) MEDALLAS DORADAS

FORMULA IMS - ORC Internacional

MAYOR PUNTAJE SERIE A - IMS 500 - ORC Internacional

AÑO	YATE	TIMONEL	FORMULA
1989	"SUREÑO"	Marcelo Duggan	IMS
1990	"MERCENARIO II"	Luis E. Silva	IMS
1991	"ANKINE"	Samuel Margossian	IMS
1991	"BANDURRIA"	José C. Donadio	IMS
1992	"LARA"	Herbert Zanghel	IMS
1993	"CALIFA 3"	Arturo E. Arrebillaga	IMS Regata
1994	"CONI M"	Horacio Mercado	IMS Regata
1994	"ERRANTE"	Julio Baldi	IMS Crucero
1995	"SAN GREGORIO"	Kirkor Simsiroglu	IMS Regata
1995	"SUR"	Benoit Pierre Culot	IMS Crucero
1996	"CONI M"	Horacio Mercado	IMS Crucero
1997	"SAN GREGORIO"	Kirkor Simsiroglu	IMS Regata
1997	"SUR"	Benoit Pierre Culot	IMS Crucero
1998	"SUR"	Benoit Pierre Culot	IMS Crucero
1999	"MATADOR"	Alberto Roemmers	IMS Regata
1999	"SUR"	Benoit Pierre Culot	IMS Crucero
2000	"MATADOR"	Alberto Roemmers	IMS Regata
2000	"AUDAZ"	Antonio Millé	IMS Crucero
2001	"MATADOR"	Alberto Roemmers	IMS Regata
2001	"SUR"	Benoit Pierre Culot	IMS Crucero
2002	"SAN GREGORIO"	Kirkor Simsiroglu	IMS
2003	"SAN GREGORIO"	Kirkor Simsiroglu	IMS
2010	"MAD MAX"	Julian Somodi	ORC Int
2011	"J CABOT GAUCHO"	Carlos Belchor	ORC Int
2013	"GAUCHO"	Funes de Rioja	ORC Int
2014	"GAUCHO"	Funes de Rioja	ORC Int
2015	"COLUMBIA MAD MAX"	Julian Somodi	ORC Int
2016	"COLUMBIA MAD MAX"	Julian Somodi	ORC Int
2017	"MAD MAX"	Julian Somodi	ORC Int
2018	"MAC"	Fernando Chain	ORC Int

MAYOR PUNTAJE SERIE B - IMS 600 - ORC Internacional

AÑO	YATE	TIMONEL	FORMULA
1989	"TERAPIA"	José Martínez	IMS
1990	"TERAPIA"	José Martínez	IMS
1991	"TADEUS"	Daniel A. Santos Gutiérrez	IMS
1992	"TERAPIA II"	José Martínez	IMS
1993	"TERAPIA II"	José Martínez	IMS Crucero
1994	"QUASIMODO"	Roberto Baylac	IMS Crucero
1994	"QUASIMODO"	Roberto Baylac	IMS Crucero
1995	"EMBUSTERO II"	Edgardo González Ribot	IMS Crucero
1996	"GREEN PEPPER"	Miguel Loew	IMS Crucero
1997	"ALBORADA"	Valentín G. Thompson	IMS Crucero
1997	"GREEN PEPPER"	Miguel Loew	IMS Crucero
1998	"DYNAMO III"	Agustín Eujanian	IMS Crucero
1999	"MISTERIO"	Carlos Campos Salvá	IMS Crucero
2000	"ALTO RIESGO"	Hernán Mones Ruiz	IMS Crucero
2001	"DYNAMO V"	Agustín Eujanian	IMS Regata
2001	"WIND DANCER"	Ricardo Stier	IMS Crucero
2002	"DYNAMO IV"	Carlos Jasson Hardie	IMS
2003	"MATRERO"	Toribio de Achával	IMS
2004	"MATRERO"	Toribio de Achával	IMS
2005	"MATRERO"	Toribio de Achával	IMS
2006	"PATAGONIA 3"	Norberto Alvarez Vitale	IMS
2007	"PATAGONIA 3"	Norberto Alvarez Vitale	IMS
2008	"WONDER WOMAN"	Augusto Bassanetti	ORC Int
2009	"SHANGAI BABY"	Jorge Neumann	ORC Int
2010	"SHANGAI BABY"	Lucio Neumann	ORC Int
2011	"TOLERANCIA CERO"	Jorge Ibarborde	ORC Int
2012	"TOLERANCIA CERO"	Jorge Ibarborde	ORC Int
2013	"THONET & VANDER SAILING TEAM"	Mariano Sellanes	ORC Int
2015	"KAIZEN"	Carlos Maglio	ORC Int
2016	"JABEQUE RELOADED"	Hernán Mones Ruiz	ORC Int
2017	"BANZAI"	Diego Abud	ORC Int
2017	"BANZAI"	Carmen Zuberbuhler	ORC Int
2018	"MAD MAX"	Clara Escalante	ORC Int
2018	"MAD MAX"	Julian Somodi	ORC Int

MAYOR PUNTAJE SERIE C – IMS 670

AÑO	YATE	TIMONEL	FORMULA
1989	"ASTERISCO"	Alejandro Palmeyro	IMS
1990	"CULPABLE 2"	Juan H. Silva	IMS
1991	"SOLO MARIA"	Luis F. Tornquist	IMS
1992	"CALIPSO III"	Omar Balboa	IMS
1992	"POTRA"	Alejandro Alvarez de Toledo	IMS
1993	"FOXTROT"	Javier Soto	IMS Regata
1994	"ATREVIDOS"	Federico Breuer Moreno	IMS Crucero
1994	"ATREVIDOS"	Federico Breuer Moreno	IMS Crucero
1995	"CUIQUE SOOM 2"	Ricardo Rivas	IMS Crucero
1996	"MELANGE"	Hernán Mones Ruiz	IMS Crucero
1997	"HURACAN 3"	Edgardo Martinoli	IMS Crucero
1998	"PINCEN"	Jorge Martierena	IMS Crucero
1999	"INTREPIDO"	Daniel González Valtueña	IMS Crucero
2001	"CACIQUE"	Sergio Péndola	IMS Crucero
2003	"DYNAMO IV"	Carlos Jasson Hardie	IMS
2004	"HONDA MARINE MALBEC"	Hernán Mones Ruiz	IMS
2005	"DYNAMO IV"	Carlos Jasson Hardie	IMS
2006	"ONE"	Agustín Eujanian	IMS

MAYOR PUNTAJE SERIE D

AÑO	YATE	TIMONEL	FORMULA
1985	"WARRIOR"	Néstor R. Völker	IMS
1986	"MAGRITTE"	Sergio Tantanian	IMS
1987	"MECANAU"	Luis Mieulet	IMS
1988	"RECALADA"	Raúl Gojenola	IMS
1989	"MALUCO"	Florentino Bento Gago	IMS
1990	"MADRUGON"	Viviana P. Capurro	IMS
1991	"FARRA"	Viviana P. Capurro	IMS

FORMULA "ORC Club"

MAYOR PUNTAJE SERIE A

AÑO	YATE	TIMONEL
2000	"FANFARRON II"	Gonzalo M. Haedo
2001	"CAMILA"	Héctor Trajtenberg
2002	"CAMILA"	Héctor Trajtenberg
2003	"WWW.RURQUIZA.COM.AR"	Augusto Bassanetti
2004	"WWW.RURQUIZA.COM.AR"	Augusto Bassanetti
2006	"ALFILES II"	Augusto Bassanetti
2008	"BIG BANG"	Omar Lauda
2009	"SUR"	Benoit Pierre Culot
2010	"MATRERO"	Toribio de Achával
2011	"MATRERO"	Toribio de Achával
2012	"VERONICA"	Patricio J. Guisasaola
2013	"BANCO PIANO DON QUIXOTE"	Santiago Mollard
2014	"BANCO PIANO DON QUIXOTE"	Santiago Mollard
2015	"SILHOUETTE II"	Andrés Entrala
2016	"MATRERO"	Toribio de Achával
2017	"PATAGONIA 3"	Ramiro Tiscornia
2018	"PATAGONIA 3"	Ramiro Tiscornia

MAYOR PUNTAJE SERIE B

AÑO	YATE	TIMONEL
2004	"FIRULETE II"	Eduardo Sieburger
2005	"LA LEY ONLINE"	Augusto Bassanetti
2006	"BONITA"	Raúl Monsegur
2007	"007"	Marcelo Rodríguez
2008	"YUNKE"	Martín Naccarato
2009	"MSC TANGO"	Luis Lajous
2010	"BALOO"	Pablo Masseroni
2011	"BALOO"	Pablo Masseroni
2012	"BALOO"	Pablo Masseroni
2013	"HAPPY HOUR"	Vicente Ragognetti
2014	"HAPPY HOUR"	Vicente Ragognetti
2015	"FJORD VI"	Yacht Club Argentino
2016	"CIRUJA"	Juan Ruggero
2017	"HAPPY HOUR"	Vicente Ragognetti
2018	"LADINO"	Pablo Maffei

MAYOR PUNTAJE SERIE C

AÑO	YATE	TIMONEL
2005	"FIRULETE II"	Eduardo Sieburger
2007	"GHOST"	Aldo Unamuno
2008	"BICHO"	Paola Sollefeld
2009	"PANETE"	Juan Lorente de Hoz
2010	"CHARANGO DOS"	José M. Girod
2011	"COMPLICE"	Diego Tosi
2012	"SI"	Gonzalo Aragón Correa
2013	"ESTELA"	Hernán Fernández Orozco
2015	"TIMIDO I"	Roberto Ferrario
2016	"TIMIDO II"	Roberto Ferrario
2018	"TIMIDO II"	Roberto Ferrario

TRIPULACIONES EN DOBLES - FORMULA "ORC Club"

MAYOR PUNTAJE SERIE A

AÑO	YATE	TIMONEL	TRIPULANTE
2005	"GLADIADOR"	Santiago Mollard	Hugo Gatta Castel
2006	"SUR"	Pierre Culot	Gustavo Sciacca
2011	"NICO"	Marcelo Duntoom	Eduardo Rocco
2012	"LIHUEN"	Joaquín Dos Reis	Ignacio Peluffo
2013	"NICO"	Marcelo Den Toom	Eduardo Rocco
2014	"LIHUEN"	Joaquín Dos Reis	Julio Dos Reis

2015	"LIHUEN"	Joaquín Dos Reis	Julio Dos Reis
2016	"TATA"	Carlos Campolo	Christian Pfisterer
2017	"TATA"	Carlos Campolo	Christian Pfisterer
2018	"TATA"	Carlos Campolo	Christian Pfisterer

MAYOR PUNTAJE SERIE B

AÑO	YATE	TIMONEL	TRIPULANTE
2005	"SAN SALVADOR"	Julio Dos Reis	Rafael Oviedo
2006	"DON QUIXOTE SMG SEGUROS"	Santiago Mollard	Luis Gimenez
2007	"SAN SALVADOR"	Julio Dos Reis	Rafael Oviedo
2008	"INTREPID"	Raúl Révora	Raúl Révora
2009	"MANILA"	Carlos Campora	Nicolás Campora
2011	"ALTO RIESGO"	Fernando Saux	Nicolás Goulu
2012	"INTREPID"	Raúl Révora	Tomás Blaksley
2013	"INTREPID"	Raúl Révora	Sebastián Córdoba
2014	"INTREPID"	Raúl Revora	Ignacio Ramayon
2015	"ALTO RIESGO"	Fernando Saux	Sebastián Nash
2016	"ALTO RIESGO"	Fernando Saux	Martín Nash
2018	"PERICLES II"	Guido Lepori	Caspar Sprüngli

MAYOR PUNTAJE SERIE C

AÑO	YATE	TIMONEL	TRIPULANTE
2005	"CEJO 2"	Alfredo L. Agote	Jorge Cromberg
2006	"ALBACORA"	Jorge A. Jáuregui	Federico Kyburg
2007	"ALBACORA"	Jorge A. Jáuregui	Marcelo Benavides
2009	"USHUAIA"	Andrés Somodi	Oscar Dagnino
2010	"OLYMPUS III"	Leonardo Vugman	Alejandro Mozetich
2011	"USHUAIA"	Andrés Somodi	Leonardo Lepiscopo
2012	"BICHO"	Juan Manuel Sampietro	Omar Manghi
2013	"ALBACORA"	Jorge Jáuregui	Andrés Day
2015	"CONFIANZA CIEGA"	Santiago Zizzi	Fernando Inés
2016	"CONFIANZA CIEGA"	Santiago Zizzi	Fernando Inés

FORMULA IRC

AÑO	YATE	TIMONEL
2007	"SHANGAI BABY"	Lucio Neumann
2008	"REMACHO"	Eduardo J. Romero

FORMULA PHRF

MAYOR PUNTAJE SERIE A

AÑO	YATE	TIMONEL
2003	"GUACAMAYO"	Adrián Rivi
2004	"GUACAMAYO"	Adrián Rivi
2008	"JAZZ"	Jaime Goldaracena
2011	"BORNEO"	Pedro Cuervo Díaz
2012	"BORNEO"	Pedro Cuervo Díaz
2013	"PEGOTE 3"	Carlos Lobruto
2014	"BANZAI"	Carmen Zuberbuhler

MAYOR PUNTAJE SERIE B

AÑO	YATE	TIMONEL
2015	"MECANAU MAX"	Luis Mieulet
2016	"MECANAU MAX"	Luis Mieulet

AÑO	YATE	TIMONEL
2002	"DON LISANDRO"	Patricio Pirán
2003	"NEGRA"	Héctor Palacio
2004	"ARGOS"	Fernando Lema
2005	"ARGOS"	Martín Nogues
2006	"ARGOS"	Maximiliano Piza
2007	"ARGOS"	Agustín Serqueiro
2008	"ARCA DE NOE"	Hernán Fernández Orozco
2009	"GUARANGO"	Natalia Benozzi
2011	"CATALINA 2"	Pedro Miri Reyna
2012	"CATALINA 2"	Pedro Miri Reyna
2013	"FIDELIO"	Raúl Monsegur
2014	"BENITO"	Eduardo Berón
2015	"BENITO"	Eduardo Berón
2016	"BENITO"	Eduardo Berón
2017	"BENITO"	Esteban Berón
2018	"BENITO"	Esteban Berón

MAYOR PUNTAJE SERIE C

AÑO	YATE	TIMONEL
2003	"FIRULETE II"	Eduardo Sieburger
2004	"BARCELONA INSECT"	Pablo Monsegur
2007	"BRUJA"	Jorge Di Paola
2011	"MARIA LUISA"	Santiago Negri
2012	"PANETE"	Juan Lorente de Hoz
2017	"PURA CEPÁ"	Juan Blas Fernández

FORMULA VELEROS CLASICOS

AÑO	YATE	TIMONEL
2002	"ESPERANZA"	Eduardo Argerich
2002	"HORIZONTE"	Francisco J. Billoch
2003	"HORIZONTE"	Ricardo A. Galarce
2004	"HORIZONTE"	Francisco J. Billoch
2005	"MANANTIAL"	Guillermo Máspero
2006	"FJORD V"	Juan Carlos Firpo
2010	"SAN ANTONIO"	Ricardo A. Galarce
2011	"SAN ANTONIO"	Ricardo A. Galarce
2012	"SAN ANTONIO"	Ricardo A. Galarce

2014	"HARPON"	Francisco J. Billoch
	FORMULA IOR MK III	Julio A. Ruffinelli

MAYOR PUNTAJE SERIE A

AÑO	YATE	TIMONEL
1971	"FORTUNA"	Máximo E. Rivero Nelly
1972	"MATRERO"	Estanislao Kocourek
1973	"MATRERO"	Estanislao Kocourek
1977	"MATRERO"	Ernesto R. Fitte
1978	"RECLUTA"	Carlos A. Corna
1979	"FORTUNA II"	Alberto R. Heredia
1980	"SUR"	Diego Peralta Ramos
1981	"FORTUNA II"	Máximo E. Rivero Nelly
1982	"RECLUTA IV"	Jorge R. Benavides
1983	"MATRERO II"	Toribio de Achával
1984	"FORTUNA II"	Ricardo Jolly
1985	"SUR"	José A. Frers
1986	"JUMBO"	Miguel L. Denovi Rueda
1987	"ARGENCARD LIDERA"	Miguel L. Denovi Rueda
1988	"CAUTIVO"	Justo A. Lijó Pavía
1990	"CALIFA"	Jorge González Ferrari
1991	"REMACHO"	Juan C. Oyhanart
1992	"TANGO 05"	Mario Olezza
1993	"CALIFA 3"	Arturo E. Arrebillaga

MAYOR PUNTAJE SERIE B

AÑO	YATE	TIMONEL
1970	"GITANO"	Juan C. Canzobre
1971	"RED ROCK II"	Ernesto Mandelbaum
1972	"RECLUTA II"	Carlos A. Corna
1973	"SANCIR"	Enrique A. Sieburger
1974	"FANTASMA"	Juan Héctor Domato
1975	"RISQUE III"	Juan R. Baylac
1976	"RISQUE III"	Juan R. Baylac
1977	"FANFARRON II"	Omar Lauda
1978	"FANTASMA II"	Juan Héctor Domato
1979	"SILHOUETTE II"	René E. Soullás
1980	"SILHOUETTE II"	René E. Soullás
1981	"REMACHO"	Pedro S. Beraza
1982	"REMACHO"	Pedro S. Beraza
1983	"SILHOUETTE II"	René E. Soullás
1984	"CALIFA"	Arturo E. Arrebillaga
1986	"REMACHO"	Pedro S. Beraza
1987	"PEGOTE IV"	Juan C. López Poy
1988	"ALBORADA"	Valentín G. Thompson
1989	"LA UNIVERSAL"	Valentín G. Thompson
1990	"TAURA"	Carlos Sota
1991	"LUCHADOR"	Damián Calibrese
1992	"ATREVIDOS"	Pedro A. Breuer Moreno

MAYOR PUNTAJE SERIE C

AÑO	YATE	TIMONEL
1970	"CHARANGO"	Alejandro Poniaman
1971	"GITANO"	Juan C. Canzobre
1972	"GITANO"	Juan C. Canzobre
1973	"MIURA"	Juan C. Céspedes
1974	"FLAMENCO II"	Santiago Braun
1975	"KAKU"	Lucas Sonio
1976	"FLAMENCO II"	Santiago Braun
1977	"REMOLINO"	José I. Iriarte
1978	"BACCARA"	Martín Huergo
1979	"AMPLIACION"	Héctor O. Tosi
1980	"BUCANERO"	Juan F. Rodríguez Grimaldi
1981	"LAPACHO"	José M. Luélmo
1982	"LAPACHO"	José M. Luélmo
1983	"MI AMIGO"	Guillermo F. Moresco
1984	"TAURA"	Jorge Monti
1985	"ALBORADA"	Valentín G. Thompson
1986	"FIESTA"	Néstor Buzio
1987	"FIESTA"	Néstor Buzio
1988	"CUARTITO AZUL"	Eduardo J. Romero
1989	"MATACO APARTUR"	Oscar Arrondo
1990	"NIXE"	Vicente Ragognetti

MAYOR PUNTAJE SERIE D

AÑO	YATE	TIMONEL
1974	"RELENTE"	Alfredo L. Agote
1975	"GUSANO"	Pedro Ferrero
1976	"CEJO"	A. Agote/R. Burnichon/H.J. Ferrari
1977	"TIMIDO"	E. Méndez/N. González
1978	"PAQUITA"	Ramón J. Méndez
1979	"GUSANO"	Pedro Ferrero
1980	"MARIA F"	Julio Cambilargüi
1981	"PAPA SATCHMO"	Néstor A. Ronconi
1982	"PAPA SATCHMO"	Néstor A. Ronconi
1983	"CUARTITO AZUL"	Eduardo J. Romero
1984	"NIXE"	Jorge Högner
1985	"BASILISCO"	Martín Billoch
1986	"NIXE"	Jorge Högner
1987	"PAQUITA II"	Carlos Scaffidi
1988	"REMUPPET"	Fernando J. Araya
1989	"PATATA"	Adrián Beau
1990	"PATATA"	Adrián Beau

MAYOR PUNTAJE SERIE E

AÑO	YATE	TIMONEL
1978	"PAOLA"	Roberto E. Rovere

1979	"CLEMENTE"	Jorge Mc. Gough
1980	"CLEMENTE"	Jorge Mc. Gough
1981	"GAVIERO"	Carlos Ancarola
1982	"GAVIERO"	Carlos Ancarola
1983	"REMUPPET"	Benjamín D. Cosentino
1984	"REMUPPET"	Benjamín D. Cosentino
1985	"REMUPPET"	Benjamín D. Cosentino
1986	"BATACAZO"	Martín Tanque
1987	"UNO"	Alfredo B. Bafico Rojas

FORMULA DIVISION CRUCERO LIMITADA

AÑO	YATE	TIMONEL
1981	"SAMARKANDA"	Guillermo F. Moresco
1982	"ESPERANZA"	Subprefecto Roberto Camps
1983	"ESPERANZA"	Prefecto Roberto Camps
1984	"LA VANIDOSA"	Carlos E. Chiappini
1984	"DAMA DE PLATA"	Jorge F. Nogueira

FORMULA HANDICAP RIO

AÑO	YATE	TIMONEL
1985	"MARIA MARIA"	Jorge Petersen
1985	"WINDY IV"	Luis J. Martínez

FORMULA HANDICAP SUDAMERICANA

AÑO	YATE	TIMONEL
1986	"COYA"	Luis J. Franco
1986	"CHARANGO DOS"	Alejandro Poniemán
1986	"MALUCO"	Florentino Bento Gago
1987	"MUCHO SOL"	Alberto Urani
1987	"SAN IGNACIO"	Ferri Scherianz
1987	"SOLLADO"	Patricio J. Pirán
1988	"MUCHO SOL"	Daniel J. Bovino
1988	"AZTECA"	Alejandro Portabales
1988	"SOLLADO"	Patricio J. Pirán

FORMULA HANDICAP SUDAMERICANA - DIVISION BETA

MAYOR PUNTAJE SERIE A

AÑO	YATE	TIMONEL
1987	"RESOLANA"	Alfredo L. Agote
1988	"CAMILA"	Héctor Trajtenberg

MAYOR PUNTAJE SERIE B

AÑO	YATE	TIMONEL
1987	"NORUEGA"	Juan J. Orella
1988	"NORUEGA"	Juan J. Orella

CLASE MICROTUNNERS

AÑO	YATE	TIMONEL
1987	"ARADADA 2"	Gustavo Sciacca
1988	"MICROONDA"	José A. Frers

3) CAMPEONATOS ARGENTINOS DE FORMULAS

FORMULA IMS - FORMULA ORC Internacional

AÑO	YATE	TIMONEL	
1989	"BACCARA III"	Alfredo R. Repetto	IMS Regata
1990	"SUREÑO"	Marcelo Duggan	IMS Regata
1991	"BACCARA III"	Alfredo R. Repetto	IMS Regata
1991	"NIX"	Jorge Högner	IMS Crucero
1992	"TERAPIA II"	José Martínez	IMS Crucero
1992	"MARTINICA"	Raúl Cunto	IMS Crucero
1993	"MASTER CARD"	Julio A. Tonconogy	IMS Regata
1993	"MARTINICA"	Raúl Cunto	IMS Crucero
1994	"MERCENARIO 3"	Luis E. Silva	IMS Regata
1994	"CUIQUE SUMM 3"	Gregorio Fabbiano	IMS Crucero
1995	"MERCENARIO 3"	Luis E. Silva	IMS Regata
1995	"CHASQUI"	José Martínez	IMS Crucero
1996	"MERCENARIO 3"	Luis E. Silva	IMS Regata
1996	"DYNAMO III"	Guillermo G. Baquerizas	IMS Regata
1996	"CAUTIVO"	Justo A. Lijó Pavía	IMS Crucero
1997	"SAN GREGORIO"	Kirkor Simsiroglu	IMS Regata
1997	"HERMANO"	Hernán Mones Ruiz	IMS Crucero
1998	"SAN GREGORIO"	Kirkor Simsiroglu	IMS Regata
1998	"SUR"	Benoit Pierre Culot	IMS Crucero
1999	"MERCENARIO 3"	Luis E. Silva	IMS Regata
1999	"INTREPIDO"	Patricio Gutiérrez	IMS Crucero
2000	"MATADOR"	Alberto Roemmers	IMS Regata
2000	"LADINO"	Pablo Maffei	IMS Crucero
2001	"MATADOR"	Alberto Roemmers	IMS Regata
2001	"SUR"	Benoit Pierre Culot	IMS Crucero
2002	"MATADOR"	Alberto Roemmers	IMS Regata
2002	"MEMO MEMULINI"	Santiago Mesa	IMS Crucero
2003	"MATADOR"	Alberto Roemmers	IMS Regata
2003	"CLIPPER"	Miguel Vidal	IMS Crucero
2004	"MEMO MEMULINI"	Ricky Fabiní	IMS Regata
2004	"HONDA MARINE MALBEC"	Hernán Mones Ruiz	IMS Crucero
2005	"ENIGMA"	Carlos Jasson Hardie	IMS
2006	"ONE"	Agustín Eujanian	IMS 670
2006	"MATRIX"	José L. Amado Adip	IMS 600
2006	"CUSI 3"	Avelino J. Estevez Samela	IMS 500
2007	"MATRIX"	José L. Amado Adip	IMS
2008	"SANTA CLAUS"	Paulo Cosentino	ORC Int
2009	"MERCENARIO 4"	Luis E. Silva	ORC Int
2010	"SHANGAI BABY"	Jorge Neumann	ORC Int
2011	"MAD MAX"	Julián Somodi	ORC Int
2012	"TOLERANCIA CERO"	Jorge Ibarborde	ORC Int
2013	"JABEQUE"	Jorge Ferrero	ORC Int

2014	"MAD MAX"	Julián Somodi	ORC Int
2015	"SAN GREGORIO"	Simón Simsiroglu	ORC Int
2016	"MAD MAX"	Julián Somodi	ORC Int
2017	"MAD MAX"	Julián Somodi	ORC Int
2018	"BRUJAS"	Diego Fontana	ORC Int

FORMULA ORC Club

AÑO	YATE	TIMONEL
2000	"SABANDIJA"	Federico Enguix
2001	"FANFARRON II"	Gonzalo M. Haedo
2002	"RUMOR V"	Jorge Martierena
2003	"PANETE"	Miguel L. Denovi Rueda
2004	"YUNKE"	Wilson Pereyra
2005	"CHARANGO DOS"	José M. Girod
2006	"TORIBIO DE ACHAVAL PROPIEDADES MATRERO"	Toribio de Achával
2007	"BICHO"	Paola Solleveld
2008	"CLANDESTINO"	Fernando Queirel
2009	"FANTASMA II"	Hernán Mones Ruiz
2010	"BALOO"	Pablo Masseroni
2011	"CALA"	Gabriel Cousillas
2012	"CALA"	Gabriel Cousillas
2013	"BALOO"	Pablo Masseroni
2014	"MATRERO"	Toribio de Achával
2015	"MATRERO"	Toribio de Achával
2016	"MATRERO"	Toribio de Achával
2017	"HAPPY HOUR"	Vicente Ragognetti
2018	"KAIZEN"	Gabriel Cozar

FORMULA IOR MK III

AÑO	YATE	TIMONEL
1989	"MATACO APARTUR"	Oscar Arrondo
1990	"DAPHNE"	José A. Frers
1991	"DAPHNE"	José A. Frers
1992	"LUCHADOR"	Damián Calabrese
1993	"NABUCCO"	Kirkor Simsiroglu

4) CAMPEONATOS ARGENTINOS DE CRUCERO

FORMULA IMS

AÑO	YATE	TIMONEL	
1990	"CALIFA 2"	Arturo E. Arrebillaga	IMS Regata
1991	"ANKINE"	Samuel Margossian	IMS Regata
1991	"BANDURRIA"	José C. Donadio	IMS Crucero
1992	"CALIFA 3"	Arturo E. Arrebillaga	IMS Regata
1992	"NIX"	Jorge Högner	IMS Crucero
1996	"GREEN PEPPER"	Miguel Loew	IMS Crucero
1997	"SAN GREGORIO"	Kirkor Simsiroglu	IMS Regata
1997	"SUR"	Benoit Pierre Culot	IMS Crucero
1998	"SUR"	Benoit Pierre Culot	IMS Crucero
1999	"SAN GREGORIO"	Kirkor Simsiroglu	IMS Regata
1999	"INTREPIDO"	Daniel González Valtueña	IMS Crucero
2000	"CUSI 2000"	Avelino J. M. Estevez Samela	IMS Regata
2000	"AUDAZ"	Antonio Millé	IMS Crucero
2001	"MATADOR"	Alberto Roemmers	IMS Regata
2001	"JUAN IGNACIO"	Jorge Bagur	IMS Crucero
2002	"MATADOR"	Alberto Roemmers	IMS Regata
2002	"SUR"	Benoit Pierre Culot	IMS Crucero
2003	"SAN GREGORIO"	Kirkor Simsiroglu	IMS Regata
2003	"TORIBIO ACHAVAL PROPIEDADES MATRERO"	Toribio de Achával	IMS Crucero
2004	"DYNAMO IV"	Carlos Jasson Hardie	IMS Regata
2004	"TORIBIO ACHAVAL PROPIEDADES MATRERO"	Toribio de Achával	IMS Crucero
2006	"ONE"	Agustín Eujanian	IMS 670
2005	"TORIBIO ACHAVAL PROPIEDADES MATRERO"	Toribio de Achával	IMS
2006	"GAUCHO"	Carlos Belchor	IMS 500
2006	"PATAGONIA 3"	Norberto Alvarez Vilate	IMS 600

FORMULA ORC Internacional

AÑO	YATE	TIMONEL
2010	"J CABOT MAD MAX"	Julián Somodi
2011	"TOLERANCIA CERO"	Jorge P. Ibarborde
2012	"BITACORA 2"	Rodrigo Fontán
2013	"THONET & VANDER SAILING TEAM"	Mariano Sellanes
2014	"GAUCHO"	Funes de Rioja
2015	"ODIN"	Jorge Santi
2016	"ODIN"	Jorge Santi
2017	"BANZAI"	Carmen Zuberbuhler
		Clara Escalante
		Fernando Chain

FORMULA ORC Club

AÑO	YATE	TIMONEL
2000	"FANFARRON II"	Gonzalo M. Haedo
2001	"CAMILA"	Héctor Trajtenberg
2002	"CAMILA"	Héctor Trajtenberg
2003	"WWW.RURQUIZA.COM.AR"	Augusto Bassanetti
2004	"WWW.RURQUIZA.COM.AR"	Augusto Bassanetti
2005	"LA LEY ONLINE"	Augusto Bassanetti
2006	"ALFILES 2"	Augusto Bassanetti
2010	"TIMIDO II"	Roberto Ferrario
2011	"MARIA MARIA"	Martín Nacarato
2012	"MARIA MARIA"	Martín Nacarato
2013	"BANCO PIANO DON QUIXOTE"	Santiago Mollard
2014	"HAPPY HOUR"	Vicente Ragognetti

2015	"TIMIDO II"	Roberto Ferrario
2016	"FJORD VI"	Jorge A. Jáuregui
2017	"FJORD VI"	Jorge A. Jáuregui
2018	"PATAGONIA 3"	Ramiro Tisconia

FORMULA IOR MK III

AÑO	YATE	TIMONEL
1990	"CAUTIVO"	Justo A. Lijó Pavía
1991	"REMACHO"	Juan C. Oyhánart
1992	"TANGO 05"	Mario Olezza

5) COPA YACHT CLUB ARGENTINO

FORMULA IMS REGATA

AÑO	YATE	TIMONEL
1993	"CALIFA 3"	Arturo E. Arrebillaga
1994	"SUR"	Benoit Pierre Culot
1995	"SAN GREGORIO"	Kirkor Simsiroglu

FORMULA IMS CRUCERO

AÑO	YATE	TIMONEL
1994	"BOGAVANTE"	Carlos E. Sieburger
1995	"SUR"	Benoit Pierre Culot
1996	"GREEN PEPPER"	Miguel Loew
1997	"SUR"	Benoit Pierre Culot
1998	"MATRERO"	Toribio de Achával

6) CAMPEONATOS POR EQUIPOS INTERCLUBES - COPA YACHT CLUB ARGENTINO

FORMULA IMS REGATA

Años	1986 y 1987	Fórmula Handicap Sudamericana
1986	Yacht Club Buenos Aires	"SAN IGNACIO" - "TORTUGA II" - "MALUCO"
1987	Club Náutico San Isidro	"MANCERO" - "ATREVIDO" - "SOLLADO"
1988	Club de Veleros Barlovento	"MIURA" - "31 DE JULIO" - "MAGRITTE"
1989	Club Náutico Albatros - Club Náutico Olivos	"BRAVA" - "ILHA BELA" - "OTRO BRINDIS"
1990	Club de Veleros Barlovento	"BIG BANG" - "TERAPIA" - "WINDY"
1991	Yacht Club Argentino	"CALIFA 2" - "TADEUS" - "DON PERIGNON"
1992	Club de Velas Rosario	Club de Regatas San Nicolás
1992	"JUMBO" - "CIGÜEÑA" - "MR. PATO"	
1993	Club Náutico Mar del Plata	Club de Veleros Barlovento
1993	Club Universitario Buenos Aires.	"MERCENARIO 3" - "LLANERO 2" - "FOXTROT"
1994	Club Náutico San Isidro	"ATREVIDOS" - "MARIA MARIA" - "JET STREAM"
1995	Yacht Club Argentino	"FUGA" - "CALIFA 3" - "MERCENARIO 3"

FORMULA I.M.S. CRUCERO

1994	Club Náutico San Isidro	"ATREVIDOS" - "MARIA MARIA" - "JET STREAM"
1995	Yacht Club Argentino	"ARAUCANIA" - "DIVA" - "BOGAVANTE"
1996	Club Náutico San Fernando, Club Náutico Sudeste, Club Náutico Paraná	"CONI M" - "GREEN PEPPER" - "TWEETY"

FORMULA I.O.R. MK III

1986	Club Náutico San Isidro	Club Universitario Buenos Aires
	"SUR" - "MALANDRA" - "NIXE"	
1987	Yacht Club Argentino	"CAUTIVO" - "CUARTITO AZUL" - "UNO"
1988	Yacht Club Argentino	"CAUTIVO" - "PEGOTE IV" - "UNO"
1989	Club Náutico San Isidro - Club San Fernando	"LA UNIVERSAL" - "PONY" - "PATATA"
1990	Yacht Club Uruguayo	"CALIFA" - "PICARO" - "OTRA VUELTA"
1991	Yacht Club Uruguayo	"CALIFA" - "PICARO" - "OTRA VUELTA"
1992	Club Náutico San Isidro	Club Náutico San Fernando
	"ATREVIDOS" - "CONI III" - "NIXE"	

COPAS DE HISTORICAL CLASES INTERNACIONALES Y NACIONALES

CLASE INTERNACIONAL SOLING

COPA: "VICECOMODORO JOSE ANTONIO AGUIRRE"

Instituida por el Yacht Club Argentino

Condiciones: La Copa José Antonio Aguirre se correrá todos los años en barcos de Clase Internacional.

Al timonel que se le adjudique se le entregará una copa con la inscripción correspondiente. Esta Copa se disputó hasta 1969 en la Clase Internacional Dragón. A partir de 2018, al timonel ganador del Campeonato Argentino de la Clase S33.

HISTORIAL:

AÑO	YATE	TIMONEL
1955	"SOFAIFA"	Jorge A. Salas Chaves
1956	"BALLERINA"	Juan A. Lavaselli
1958	"ALERCE"	Arnoldo Pekarharing
1960	"TANGO"	Jorge A. Salas Chaves
1961	"TANGO"	Jorge A. Salas Chaves
1962	"TANGO"	Jorge A. Salas Chaves
1963	"NIÑA"	Hugo J. Danela
1965	"TANGO"	Jorge A. Salas Chaves
1966	"TANGO"	Jorge A. Salas Chaves
1967	"KARIN"	Jorge A. Salas Chaves
1968	"CALAFATE"	Héctor Schenone
1969	"CHAJA"	Juan A. E. Zúccoli
1981	"PAMPA"	Ricardo M. Boneo
1982	"PAMPERITO"	Guillermo Castro Barzabal
1983	"DOÑA ESTELA"	Juan A. E. Zúccoli
1984	"INDIO"	Héctor Amendolara
1985	"PAMPA"	Ricardo M. Boneo
1987	"PAMPA"	Ricardo M. Boneo
1988	"WHIPPED"	Pedro Ferrero
1989	"PAMPA"	Pablo Campos
1992	"ALERTA"	Nicolás Goulú
1994	"ORZANDO"	Rubén M. Guerrero
1996	"PAMPA"	Alfredo B. Bañico Rojas
1997	"TABU"	Carlos Lagos
1998	"TABU"	Carlos Vilar Castex
1999	"VIRAZON"	Gustavo Warburg
2007	"PASTASCIUTTA"	Martín Busch
2008	"EDDING"	Gustavo Warburg

COPA: "DAVID A. SANGUINETTI"

Donada al Club por familiares del Dr. David A. Sanguinetti

Condiciones: Esta copa no se ganará nunca en propiedad.

A partir de 2018, al timonel ganador de la Semana de Buenos Aires en la Clase Internacional Soling.

HISTORIAL:

AÑO	YATE	TIMONEL
1970	"SOLANGE"	Horacio A. Campi
1972	"PAMPA"	Ricardo M. Boneo
1973	"ALERTA"	Horacio Ezcurrea (h)
1975	"PAMPA"	Ricardo M. Boneo
1976	"ORZANDO"	Ricardo E. Lange
1977	"DOÑA ESTELA"	Juan A. E. Zúccoli
1979	"ÑUMA"	Pedro Ferrero
1980	"RUMOR"	Claudio De J. Fassardi
1981	"PAMPA"	Ricardo M. Boneo
1982	"INDIO"	Carlos Duperrón (h)
1983	"DOÑA ESTELA"	Juan A. E. Zúccoli
1988	"PAMPA"	Ricardo M. Boneo
1989	"DOÑA ESTELA"	Juan A. E. Zúccoli
1991	"PAMPA"	Pablo Campos
1992	"ORZANDO"	Rubén M. Guerrero
1994	"ORZANDO"	Rubén M. Guerrero
1996	"DOÑA ESTELA"	Juan A. E. Zúccoli
1997	"DOÑA ESTELA"	Juan A. E. Zúccoli
1998	"S/N"	Gustavo Warburg
2018	"EDDING"	Gustavo Warburg

COPA: "CLUB UNIVERSITARIO BUENOS AIRES"

Instituida por el Club Universitario Buenos Aires

Condiciones: Esta Copa fue ganada en 1997 por el Sr. Juan A. E. Zúccoli y donada para que a partir de 1998 se corra en Clases Olímpicas de quilla. Esta Copa no se ganará en propiedad. A partir de 2018, al timonel ganador del Campeonato Argentino de la Clase Grumete.

HISTORIAL:

AÑO	YATE	TIMONEL
1930	"S/N"	Federico Fernández Pita
1931	"S/N"	Federico Fernández Pita
1964	"LEONOR"	Jorge A. Torres
1965	"ADRIA"	José Cosulich
1970	"INDECISO"	Jorge González
1971	"HUIJA I"	Jorge D. Vago
1975	"PAMPA"	Ricardo M. Boneo
1977	"TABU II"	Justo A. Lijó Pavia
1981	"PAMPA"	Ricardo M. Boneo
1983	"PAMPA"	Ricardo M. Boneo
1985	"TIMIDO"	Guillermo Castro Barzabal
1987	"PAMPA"	Ricardo M. Boneo
1988	"ORZANDO"	Guillermo Parada
1989	"PAMPA"	Pablo Campos
1991	"DOÑA ESTELA"	Juan A. E. Zúccoli
1992	"GOTAN"	Pablo Campos
1994	"DOÑA ESTELA"	Juan A. E. Zúccoli
1996	"DOÑA ESTELA"	Juan A. E. Zúccoli

1997	"DOÑA ESTELA"	Juan A. E. Zúccoli
1998	"S/N"	Carlos Lagos
1999	"S/N"	Carlos Lagos
2001	"SWISS AIR LACOSTE"	Matías Collins
2018	"AYAX"	Carlos Maffei

COPA: "FINLANDIA"

Donada por la Compañía Finlandesa de Navegación.

Condiciones: Esta copa será disputada anualmente y al ganador se le entregará un Trofeo con el grabado correspondiente. Esta Copa se disputó hasta 1965 en la Clase Internacional 5 Metros R.I. A partir de 2018, al timonel ganador del Campeonato Argentino de la Clase Internacional J70.

HISTORIAL:

AÑO	YATE	TIMONEL
1939	"RACHA"	Jorge M. Carona
1940	"MARYLIN"	Enrique C. Sieburger
1941	"PANAMBI"	David A. Sanguinetti
1942	"CHARRUA"	Jorge A. Salas Chaves
1943	"MARYLIN"	Enrique C. Sieburger
1947	"MARYLIN"	Enrique C. Sieburger
1950	"LEONOR"	Roberto G. Sieburger
1952	"SAGA"	Jorge R. Saint
1955	"LEONOR"	Roberto G. Sieburger
1958	"MARYLIN"	Enrique C. Sieburger
1958	"MARYLIN"	Enrique A. Sieburger
1959	"MARYLIN"	Rodolfo R. Rivademar
1960	"MARYLIN"	Enrique A. Sieburger
1961	"LEONOR"	Roberto G. Sieburger
1962	"LEONOR"	Jorge A. Torres
1963	"MARYLIN"	Enrique A. Sieburger
1964	"LEONOR"	Jorge A. Torres
1965	"SAGA"	Rodolfo A. Vollenweider
1967	"SOLANGE"	Julio Mellí
1970	"SOLANGE"	Horacio A. Campi
1972	"PAMPA"	Ricardo M. Boneo
1973	"PAMPA"	Ricardo M. Boneo
1974	"STORM KING"	Jorge F. Pochat
1975	"PAMPA"	Ricardo M. Boneo
1976	"PAMPA"	Ricardo M. Boneo
1977	"DOÑA ESTELA"	Juan A. E. Zúccoli
1978	"TABU II"	Justo A. Lijó Pavia
1982	"PAMPERITO"	Guillermo Castro Barzabal
1984	"DOÑA ESTELA"	Juan A. E. Zúccoli
1985	"INDIO"	Gonzalo Campero
1988	"ORZANDO"	Guillermo Parada
1989	"DOÑA ESTELA"	Juan A. E. Zúccoli
1991	"PAMPA"	Pablo Campos
1992	"PAMPA"	Pablo Campos
1994	"WHIPPED"	Pablo Campos
1996	"DOÑA ESTELA"	Juan A. E. Zúccoli
1997	"RUMOR"	Jorge Chaud
1998	"TABU"	Mariano Serra
2001	"VIRAZON"	Gustavo Warburg
2007	"PASTASCIUTTA"	Martín Busch
2008	"SKANDIA"	Martín Busch
2009	"SKANDIA"	Martín Busch
2018	"SIETECEROSIETE"	Guillermo Parada

COPA: "JOCKEY CLUB"

Instituida por el Yacht Club Argentino

Condiciones: Al ganador de dos regatas sobre las tres a correrse. Se le entregará al ganador en propiedad una copa con la inscripción correspondiente. A partir de 2018, al timonel ganador del Campeonato Argentino de la Clase Match 30.

HISTORIAL:

AÑO	YATE	TIMONEL
1907	"CHAJA"	Hjalmar Aberg Cobo
1908	"MOUCHETTE"	Alberto De Bary
1909	"MOUCHETTE"	Alberto De Bary
1910	"MOUCHETTE"	Alberto De Bary
1911	"FOLLY"	Celesto Fernández Blanco
1912	"MOUCHETTE"	Alberto De Bary
1913	"MOUCHETTE"	Alberto De Bary
1913	"ALACHIE"	José Antonio Aguirre
1914	"ALACHIE"	José Antonio Aguirre
1916	"ALACHIE"	Juan M. Mouras
1917	"PJOLTER"	Ch. Lilooe Fangen
1919	"ALACHIE"	Antonio L. Lanusse
1919	"CHELA"	Juan J. Seré
1920	"ALACHIE"	Antonio L. Lanusse
1921	"CHELA"	Juan J. Seré
1922	"MOUCHETTE"	Juan E. Wolden
1923	"MOUCHETTE"	Juan E. Wolden
1924	"ALACHIE"	Antonio León Lanusse
1926	"REG"	Walter A. Mackinlay - B. Eugenio Milhas
1927	"MOSQUITO"	Alberto De Bary Tornquist
1928	"THISTLE"	Lina B. De Lóizaga
1929	"THISTLE"	Lina B. De Lóizaga
1930	"POLLY"	Julio Ch. Sieburger
1931	"MOSQUITO"	Enrique C. Sieburger
1932	"THISTLE"	E. De Sieburger y Lina B. De Lóizaga
1933	"ALIBABA"	Enrique C. Sieburger
1934	"ALIBABA"	Enrique C. Sieburger
1935	"CHINCHE"	Alberto A. Soulignac
1936	"CHINCHE"	Alberto A. Soulignac
1939	"REPUBLICANO"	Rufino Rodríguez De La Torre
1940	"MARYLIN"	Enrique C. Sieburger

1941	"MARYLIN"	Enrique C. Sieburger
1942	"MARYLIN"	Enrique C. Sieburger
1944	"MARYLIN"	Enrique C. Sieburger
1944	"LEONOR"	Julio Ch. Sieburger
1945	"MARYLIN"	Enrique C. Sieburger
1946	"MARYLIN"	Enrique C. Sieburger
1947	"LEONOR"	Julio Ch. Sieburger
1948	"LEONOR"	Roberto G. Sieburger
1951	"RACHA"	Jorge M. Carona
1952	"RACHA"	Jorge M. Carona
1953	"SAGA"	Tulio Martini (h)
1954	"MARYLIN"	Enrique C. Sieburger
1955	"LEONOR"	Roberto G. Sieburger
1956	"NOCTURNO"	Roberto G. Sieburger
1957	"LEONOR"	Horacio A. Campi
1958	"MARYLIN"	Enrique A. Sieburger
1959	"LEONOR"	Roberto G. Sieburger
1960	"ADRIA"	José Cosulich
1963	"SAGA"	Rodolfo A. Vollenweider
1963	"MARYLIN"	Enrique A. Sieburger
1964	"ADRIA"	José Cosulich
1965	"SAGA"	Rodolfo A. Vollenweider
1966	"LEONOR"	Julio Mellí
1967	"LEONOR"	Dick Evans
1970	"PAMPA"	Ricardo M. Boneo
1971	"BARUYO"	Wilson D. Pereyra
1972	"RUMOR"	Jorge Brauer
1973	"PAMPA"	Ricardo M. Boneo
1974	"PAMPA"	Ricardo M. Boneo
1975	"PAMPA"	Ricardo M. Boneo
1976	"RUMOR"	Claudio De J. Fassardi
1977	"TABU II"	Justo A. Lijó Pavia
1978	"ÑUMA"	Pedro Ferrero
1982	"DOÑA ESTELA"	Juan A. E. Zúccoli
1983	"PAMPA"	Ricardo M. Boneo
1984	"PAMPA"	Ricardo M. Boneo
1987	"PAMPA"	Ricardo M. Boneo
1988	"WHIPPED"	Santiago E. Lange
1989	"DOÑA ESTELA"	Juan A. E. Zúccoli
1994	"DOÑA ESTELA"	Juan A. E. Zúccoli
1996	"PAMPA"	Alfredo B. Bañico Rojas
1997	"DOÑA ESTELA"	Juan A. E. Zúccoli
2000	"H-C"	Martín Busch
2001	"VIRAZON"	Gustavo Warburg
2018	"SUPERCANNABIS"	Patricio Cozar

COPA: "EDMUNDO A. MACKINLAY"

Instituida por el Yacht Club Argentino

Condiciones: se correrá cada dos años en barcos de Clase Internacional J70, organizado por el Yacht Club Argentino y el Royal Yacht Squadron. A partir de 2018, al timonel ganador de la Magellan Cup.

HISTORIAL:

AÑO	CLUB
2018	Royal Yacht Squadron

MEDALLAS DORADAS

CLASE INTERNACIONAL J 24

AÑO	YATE	TIMONEL
1990	"JAIMANSO"	Gonzalo Campero
1991	"SHADOW 2"	Pedro O. Sisti
1992	"FÉNIX"	Guillermo G. Baquerizas
1993	"FRANA"	Guillermo G. Baquerizas
1994	"FRANA"	Guillermo G. Baquerizas
1995	"SEX SIMBOL"	Alejandro Savio
1996	"S/N"	Federico Enghelard
1997	"TADDEUS"	Guillermo G. Baquerizas
1998	"EUREKA"	Axel Issel
1999	"DUKE"	Carlos Campolo Marcelo Diñeiro Leonardo D'Onofrio Roberto Di Bernardo Daniel Lean
2000	"NOCTURNO"	Agustín Bianchi Andrés Entrala Marcelo Saguier Ana L. Entrala Enrique Mich Joaquín Gutiérrez
2001	"U 2"	Francisco Van Avermaete Andrea Basagaña Gerónimo Galván Carlos Lachini Diego Garay Juan C. Copani
2002	"U 2"	Francisco Van Avermaete Andrea Basagaña Gerónimo Galván Carlos Lachini Juan C. Copani
2003	"CACIQUE"	Sergio Péndola Andrés Suar Lucas Suar Matías Santángelo Juan Pablo Molinari
2004	"U2"	Joaquín Doval Enrique Pittaluga

2005	"LUCA"	Roberto Bellinotto Andrés Fox Sebastián Haedo Alejo Rigoni Nicolás Rigoni Gustavo Gonzalez Joaquín Duarte Argerich Facundo Miguez	1989	"PAMPA"	Pablo Campos Vladimir Costa	2008	"S/N"	Francisco Sucari Francisco Renna
2006	"U2"	Joaquín Doval Santiago Sharpin Federico Ambrus Roberto Bellinotto Enrique Pittaluga Joaquín Doval	1994	"WHIPPED"	Leonardo Viarengi Pablo Campos Diego García Ibañez Anibal Riso	2009	"S/N"	Belén Tavella Franco Gregg
2007	"U2"	Santiago Sharpin Federico Ambrus Roberto Bellinotto Enrique Pittaluga Joaquín Doval	1996	"ORZANDO"	Rubén M. Guerrero Santiago Prota	2010	"S/N"	Pablo Völker Agustín Cunill Martínez Juan García Rodríguez Facundo Olezza
2008	"CARRERA"	Joaquín Doval Santiago Sharpin Federico Ambrus Roberto Bellinotto Enrique Pittaluga Matías Pereira	1997	"DOÑA ESTELA"	Eduardo J. Marchegiani Juan A. E. Zúccoli Pedro Windmuller Martín Petrazzini	2011	"S/N"	Gonzalo Bisi Tomás Völker Agustín Romero Fermín Jacobs
2009	"U 2"	Juan Pereyra Pablo Agrest Fernando Cassanello Guillermo Bellinotto Joaquín Doval	1998	"VIRAZON"	Gustavo Warburg Matías Collins Máximo Smith	2012	"S/N"	Fermín Jacobs Felipe Diniz Iván Aranguren Ramiro Cosentino
2010	"U 2"	Roberto Bellinotto Santiago Sharpin Federico Ambrus Enrique Pittaluga Joaquín Doval	1999	"VIRAZON"	Gustavo Warburg Matías Collins Máximo Smith	2013	"S/N"	Agustín Frers Ramiro Cosentino Agustín Frers
2011	"U 2"	Roberto Bellinotto Agustín Cristiano Santiago Sharpin Raúl Pueyredón Joaquín Doval	2000	"INDECISO"	Martín Busch Pablo Nocetti Ismael Ayerza	2014	"S/N"	Agustín Frers Ramiro Cosentino Agustín Frers
2012	"RINA"	Roberto Bellinotto Agustín Cristiano Santiago Sharpin Raúl Pueyredón Nicolás Cubría	2001	"VIRAZON"	Gustavo Warburg Máximo Smith Hernán Celedoni	2015	"S/N"	Agustín Frers Ramiro Cosentino Agustín Frers María Victoria Montalbano Paloma Gutierrez
2013	"CACIQUE"	Gonzalo Frejenal Juan Filidoro Mario Cubría Fernando Bertrand Sergio Péndola	2003	"PASTACHIUTTA"	Hernán Celedoni Martín Busch Pablo Nocetti	CLASE INTERNACIONAL 470		
2015	"RINA"	Enrique Pittaluga Matías Santángelo Juan Lupo Fernando Rategui Nicolás Cubría Mario Cubría Juan Filidoro Gonzalo Frejenal Fernando Bertrand Matías Pereira	2007	"PASTACHIUTTA"	Andrés Ezcurra Martín Busch Tomas Pouvre Máximo Feldtmann	AÑO	YATE	TIMONEL
2017	"CARRERA"		2009	"EDDING"	Gustavo Warburg Máximo Smith Hernán Celedoni Paulo Cosentino Jorge Goulu Nicolás Goulu	1980	"PIRULO"	Carlos A. Irigoyen Tirso Brizuela Mariano Castro Gabriel Cocca
CLASE INTERNACIONAL SOLING			2015	"S/N"		1981	"GROVE"	Mariano Castro Gabriel Cocca
AÑO	YATE	TIMONEL	CLASE INTERNACIONAL 29ER			1982	"GROVE"	Mariano Castro Fernando Bianchi Carlos A. Irigoyen Gonzalo Heredia
1970	"SOLANGE"	Horacio A. Campi Inés Hilbert	AÑO	YATE	TIMONEL	1983	"PIRULO"	Carlos A. Irigoyen Gonzalo Heredia Mariano Castro Luis Videla
1971	"EARLINE"	Roberto G. Haas Roberto G. Sieburger Andrés S. Robinson	2001	"S/N"	José María Bettini Esteban Goulias	1985	"PINK"	Mariano Castro Luis Videla
1972	"ÑUMA"	Jorge Carrer Boris Belada Carlos Castelanelli Juan J. Rossi	2002	"S/N"	José María Bettini Federico Villambrosa	1986	"WELL ENDOWED"	Martín Billoch Eduardo Galofre Miguel Corti
1973	"PAMPA"	Ricardo M. Boneo Raúl Lena	2003	"S/N"	Federico Villambrosa Martín Billoch	1988	"CHAILA"	Emilio Miguel Matías Hoffmann
1974	"PAMPA"	Héctor Campos Ricardo M. Boneo Raúl Lena	2004	"S/N"	Fernando Sotelino Francisco Piccini	1991	"PITECANTROPUS II"	Martín Rodríguez Castells Paola Rosetti Pablo Barletta
1975	"PAMPA"	Héctor Campos Ricardo M. Boneo Jorge Heguilor	2005	"S/N"	Hernán Bento Gago Francisco Piccini	1992	"S/N"	Paola Rosetti Pablo Barletta
1976	"PAMPA"	Ricardo M. Boneo Jorge Heguilor Raúl Lena	2006	"S/N"	Daniel Pierrard Matías Gainza	1993	"S/N"	Pablo Barletta Javier Conte
1977	"RUMOR"	Andrés Robinson Ricardo M. Boneo Jorge Heguilor Raúl Lena	2007	"S/N"	Federico Villambrosa Germán Billoch	1994	"S/N"	Nicolás Fracchia Martín Billoch
1978	"ÑUMA"	Claudio de J. Fassardi Juan P. Magdaleno Alfredo P. Drocchi	2008	"S/N"	Pedro E. Kocourek Juan Krevisky	1995	"S/N"	Martín Rodríguez Castells Carlos Scarnichia
1979	"ÑUMA"	Pedro Ferrero Jorge Rao Raúl Lena	2010	"S/N"	Eduardo López Segura Belén Tavella	1996	"S/N"	Juan M. Duarte Javier Conte
1980	"PAMPA"	Pedro Ferrero Jorge Rao Raúl Lena	2011	"S/N"	Francisco Piccini Daniel Pierrard	1997	"S/N"	Juan de La Fuente Fernanda Sesto
1981	"WHIPPED"	Ricardo M. Boneo Luis Duperrón Gastón Duperrón	2012	"S/N"	Eduardo López Segura Belén Tavella	1998	"S/N"	Juan de La Fuente Javier Conte
1985	"BYE BYE BABE"	Pedro Ferrero Alberto Llorens Augusto Sanguinetti Guillermo Castro Barzabal	2013	"S/N"	Franco Gregg Alejandro Baudoino	1999	"S/N"	Juan de La Fuente Javier Conte
1987	"PAMPA"	Gastón Duperrón Fernando Cassini Claudio Prilick	2014	"S/N"	Martín Cubría Alejandro Baudoino	2001	"FUGITIVO"	Juan de La Fuente Fernanda Sesto
1988	"PAMPA"	Ricardo M. Boneo Pablo Campos Gastón Duperrón Ricardo M. Boneo Pablo Campos Gastón Duperrón	2015	"S/N"	Federico Villambrosa Victor Damitio	2002	"S/N"	Paula Reinoso Matías Buhler
			2016	"S/N"	Matías Salinas Tomás Di Luciano	2003	"S/N"	Paula Reinoso Matías Buhler
			2017	"S/N"	Victor Damitio José Chifflet	2004	"S/N"	Marcos Lamas Lucas Calabrese
			2018	"S/N"	Federico Radovitzky José Chifflet	2005	"S/N"	Tigris Martirosian Matías Buhler
					Nicole Hovassapian Martina Somodi Felipe Cosentino Tomás Fitte	2006	"S/N"	Marcos Lamas Javier Conte
						2009	"S/N"	Juan de La Fuente María Fernanda Sesto Consuelo Monsegur
						CLASE INTERNACIONAL CADET		
						AÑO	YATE	TIMONEL
						1976	"NUPI III"	Carlos A. Irigoyen Juan P. Terrizzo
						1977	"NUPI III"	Carlos A. Irigoyen Alejandro Fitte
						1978	"QUINTIN"	Santiago R. Lange Sergio Ripio
						1979	"ENE ENE"	José Naviera Flavio Naviera
						1980	"HALCON"	Carlos V. Castrillo Flavio Naviera
						1981	"HALCON"	Carlos V. Castrillo Martín Castrillo
						1982	"NUPI III"	Guillermo Parada Mariano Parada
						1983	"CHANTA'S"	Sergio Ripio Julio Alfonsín
						1984	"MYSTIC"	Carlos Tessier Diego Velasco
						1985	"NUPI IV"	Mariano Parada Leonardo Sanmartino
						1986	"PUCARA II"	Rodrigo Riesgo Mariano Agnoletti
						1987	"PEPELUI"	Luis Soubie Jason Cerril
						1988	"S/N"	Martín Castrillo Adalberto Rebossio

1989	"K-JON"	Julio Magdalena
1990	"MISTYC"	César Chichisola Paula Reinoso Agustín Rouco
1991	"MARROCO'S"	Hernán Rodríguez Melegny Norberto Smurra
1992	"QUINTIN"	Javier Conte Francisco Alemann
1993	"MARROCOS"	Juan de la Fuente Francisco Alemann
1994	"S/N"	Leopoldo Van Avermaete Andrés Grimaldi
1995	"S/N"	Ignacio Fernández Besada Agustín Domínguez Villegas
1996	"S/N"	Alfredo Rovere Belén Recalde
1997	"S/N"	Alfredo Corvalán Nicolás Diffur
1998	"S/N"	Gonzalo Pollitzer Martín Manrique
1999	"S/N"	Fernán Fantinelli Tomás Amado Cataneo
2000	"S/N"	Pedro Galvan Ayelen Gabín
2001	"S/N"	Mariano Pellegrino Santiago Verdino
2002	"S/N"	Federico Travascio Johana Gabín
2003	"S/N"	María Agustina Torre María del Rosario Torre
2004	"S/N"	Franco Greggí Julián Masserio
2005	"S/N"	Victoria Travascio Eugenia Jasson
2006	"S/N"	Francisco Cosentino Sancho Castro
2007	"S/N"	Francisco Cosentino Sancho Castro
2008	"S/N"	Victoria Realli Etchart Victoria Rampezzotti
2009	"S/N"	Gonzalo Nandín Julián Rodríguez Viegas
2011	"S/N"	Agustín Pesallaccia Mariano Pesallaccia
2012	"S/N"	Agustín Pesallaccia Mariano Pesallaccia
2013	"S/N"	Nahuel Ponce Iñaki Arroyo
2014	"S/N"	Sebastián Toscanini Patricio Martinek
2015	"S/N"	Santiago Plantié Martín Finsterbusch
2016	"S/N"	Santiago Plantié Martín Finsterbusch
2018	"S/N"	Julián Finsterbusch Matías Finsterbusch

CLASE INTERNACIONAL EUROPE

AÑO	YATE	TIMONEL
1990	"SCORPION"	Enrique Pittaluga
1991	"SCORPION"	Enrique Pittaluga
1992	"SIGNORE DEL VENTO"	Martín Di Pinto
1993	"SIGNORE DEL VENTO"	Martín Di Pinto
1994	"SIGNORE DEL VENTO"	Martín Di Pinto
1995	"S/N"	Serena Amato
1996	"S/N"	Martín Kundig
1997	"S/N"	Martín Kundig
1998	"S/N"	Martín Kundig
1999	"S/N"	Serena Amato
2000	"S/N"	Serena Amato
2001	"S/N"	Alfredo Bafico Trench
2002	"S/N"	Florencia Cerutti
2003	"S/N"	Serena Amato
2004	"S/N"	Mercedes Travascio
2005	"S/N"	María Del Cielo Bafico Trench

CLASE INTERNACIONAL LASER

AÑO	YATE	TIMONEL
1981	"SIN NOMBRE"	Gonzalo Campero
1982	"LLANERO SOLITARIO"	Claudio de J. Fassardi
1983	"TRAMOYA"	Helen Munck
1985	"MONEO"	Gonzalo Campero
1986	"WEST"	Gastón Collongues
1989	"TOQUE INVISIBLE"	Gastón Collongues
1991	"S/N"	José Asad
1992	"S/N"	Rodolfo Somaini
1995	"S/N"	Daniel Saccomano
1996	"S/N"	Daniel Saccomano
1997	"S/N"	Miguel Poli
1998	"S/N"	Francisco De Elizalde
1999	"S/N"	Miguel Poli
2000	"S/N"	Martín Kundig
2001	"S/N"	Lucas González Smith
2002	"S/N"	Julio Alsogaray
2003	"S/N"	Julio Alsogaray
2004	"S/N"	Cruz González Smith
2005	"S/N"	Diego Romero
2006	"S/N"	Cruz González Smith
2007	"S/N"	Julio Alsogaray
2008	"S/N"	Julio Alsogaray
2009	"S/N"	Alejo Fernández Sosa
2010	"S/N"	Julio Alsogaray

2011	"S/N"	Julio Alsogaray
2012	"S/N"	Juan Pablo Bisio
2013	"S/N"	Julio Alsogaray
2014	"S/N"	Julio Alsogaray
2015	"S/N"	Julio Alsogaray
2016	"S/N"	Tomás Pellejero
2017	"S/N"	Francisco Renna
2018	"S/N"	Julio Alsogaray

CLASE INTERNACIONAL LASER RADIAL

AÑO	YATE	TIMONEL
2001	"S/N"	Guillermo Beyrne
2002	"S/N"	Tomás Ruiz de Luque
2003	"S/N"	Agustín Montes
2004	"S/N"	Agustín Montes
2005	"S/N"	María Paula Salerno
2006	"S/N"	María Paula Salerno
2007	"S/N"	Juan Pablo Bisio
2008	"S/N"	María Paula Salerno
2009	"S/N"	Lucía Falasca
2010	"S/N"	César Cosacow
2011	"S/N"	César Cosacow
2012	"S/N"	Rachid Dalibalta
2013	"S/N"	Lucía Falasca
2014	"S/N"	Lucía Falasca
2015	"S/N"	Francisco Guaragna
2016	"S/N"	Lucía Falasca
2017	"S/N"	Matías Dietrich
2018	"S/N"	Lucía Falasca

CLASE INTERNACIONAL LASER 4.7

AÑO	YATE	TIMONEL
2002	"S/N"	María Gil
2004	"S/N"	Josefina Gojenola
2005	"S/N"	Josefina Gojenola
2006	"S/N"	Florencia Buchholz
2007	"S/N"	Josefina Gojenola
2008	"S/N"	Pilar Manero
2009	"S/N"	Trinidad Silva
2011	"S/N"	Florencia Zalazar
2012	"S/N"	Andrés Lasso
2013	"S/N"	Agustín Pezzuti
2014	"S/N"	Emiliano López
2015	"S/N"	Martín Gwozdz
2016	"S/N"	Bettina Marcone Hormazabal
2017	"S/N"	Santiago Noé
2018	"S/N"	Manuela Rodríguez

CLASE INTERNACIONAL OPTIMIST

AÑO	YATE	TIMONEL
1976	"MATACO"	Hugo Castro
1977	"DON HUBERTO"	Ernesto G. Leiro
1978	"MATACO"	Mariano Castro
1979	"FALSLED"	Adrián Rivarola
1980	"MISTERIO II"	Carlos Martínez Lacabe
1981	"STAR"	Miguel Saubidet
1982	"GITANITO"	Enrique Pittaluga
1983	"BORDO"	Miguel Saubidet
1984	"PEZ CAN"	Sebastián Merbeck
1985	"PENELOPE"	Ricardo Robbiano
1986	"HUIJA"	Santiago Doval
1987	"SANTI II"	Cristóbal Saubidet
1988	"HEADMAN"	Lucas Mendioroz
1989	"BUSCAPIE II"	Juan de La Fuente
1990	"SIGNORE DEL VENTO"	Martín Di Pinto
1991	"S/N"	Pablo Agrest
1992	"GENERAL BELGRANO"	Ramón Oliden
1993	"S/N"	Juan Figueroa
1994	"S/N"	Alfredo Rovere
1995	"S/N"	Gonzalo Pollitzer
1996	"S/N"	Pablo Cervinka
1997	"S/N"	Agustín Ferrario
1998	"S/N"	Tigris Martirosian
1999	"S/N"	Lucas Calibrese
2000	"S/N"	Lucas Calibrese
2001	"S/N"	Manuel Bologna
2002	"S/N"	Sebastián Peri Brusa
2003	"S/N"	Armando Zulian
2004	"S/N"	Francisco Gojenola
2005	"S/N"	María Sol Branz
2006	"S/N"	Gastón Bisio
2007	"S/N"	Mariana Lombardo
2008	"S/N"	Gonzalo Bisi
2009	"S/N"	Brian Higgins
2010	"S/N"	Javier Krick
2011	"S/N"	Ignacio Varisco
2012	"S/N"	Tomás García Dell' Acqua
2013	"S/N"	Fausto Cruz Peralta
2014	"S/N"	Dante Cittadini
2015	"S/N"	Lucas Videla
2016	"S/N"	Lucas Videla
2017	"S/N"	Máximo Videla

CLASE INTERNACIONAL SNIPE

AÑO	YATE	TIMONEL
1991	"JONATHAN"	Juan A. Mac Call
1992	"S/N"	Andrés Domato
1996	"S/N"	Luis Soubie - Pablo Agrest
2018	"S/N"	Luciano Pesci - Barbara Brotons

CLASE INTERNACIONAL F 18

AÑO	YATE	TIMONEL
2008	"S/N"	Lucas Gonzalez Smith Rodrigo Santos
2010	"S/N"	Juan Faustín Bros Lucas González Smith
2011	"S/N"	Cruz González Smith Mariano Heuser
2012	"S/N"	Cruz González Smith Mariano Heuser
2013	"S/N"	Cruz González Smith Mariano Heuser
2014	"S/N"	Cruz González Smith Mariano Heuser
2015	"S/N"	Cruz González Smith Mariano Heuser
2016	"S/N"	Pablo Völker Juan Martín Benitez
2017	"S/N"	Julio Alsogaray Martín Cloos
2018	"S/N"	Cruz González Smith Mariano Heuser

TABLAS A VELA

CLASE INTERNACIONAL DIVISIÓN II

1989	Eduardo Feltrin
1990	Diego Rennison

CLASE INTERNACIONAL RACEBOARD

AÑO	TIMONEL
1990	Julio Saubidet
1992	Juan Pablo Zizzi

CLASE INTERNACIONAL MOTH

AÑO	YATE	TIMONEL
2016	"S/N"	Franco Greggí
2017	"S/N"	Franco Greggí
2018	"S/N"	Franco Greggí

CLASE INTERNACIONAL WASZP

AÑO	YATE	TIMONEL
2018	"S/N"	Luis Canuto

CLASE GRUMETE

AÑO	YATE	TIMONEL
1999	"GRILLO"	Franco Valette Mario Valette Alejandro Laborde Alberto Llorens
2000	"ANTARES"	Teresa Picton Ignacio Picton Alberto Llorens Francisco Campero Diego Nicolás Fernando Muller María Muller Raúl Gojenola Franco Valette Mario Valette Guillermo Bellinoto
2004	"CACHAFAZ"	Pedro O. Sisti Ulises de la Orden Luis Bordino
2005	"CRIOLLO"	Javier Tavella Alejandro Bustamante Juan P. Fregonese Agustín Bianchi Diego Gneri Carlos García
2006	"TAITA"	Agustín Bianchi Diego Gneri Carlos García
2007	"TAITA"	Agustín Bianchi Diego Gneri Carlos García
2008	"TAITA"	Agustín Bianchi Diego Gneri Carlos García
2009	"CRIOLLO"	Francisco J. Tavella Martín Bodas Franco Valette Pedro O. Sisti Jorge Marchi
2011	"BAHIA"	Andreas Keller Sarmiento Agustín Bianchi Andrés Entrala Andreas Keller Sarmiento
2012	"PROCIÓN"	Javier Tavella Martín Bodas Juan P. Fregonese Agustín Bianchi Andreas Keller Sarmiento Cristóbal Gojenola Hernán Muñoz Pablo Fenouil
2013	"CRIOLLO"	Hernán Muñoz Pablo Fenouil Hernán Colisigno Carlos Maffei Juan Manuel Salvatierra Johana Frezza Carlos Maffei
2014	"PROCIÓN"	Carlos Maffei
2015	"MI VIEJO"	Carlos Maffei
2016	"AYAX"	Carlos Maffei
2017	"AYAX"	Carlos Maffei

		Germán Bleuer Juan Manuel Duarte							
CLASE OD 27			CLASE PAMPA 21						
AÑO	YATE	TIMONEL	AÑO	YATE	TIMONEL	1994	"FRANA"	Guillermo G. Baquerizas	
2007	"ENIGMA"	Carlos V. D. Jasson Hardie Luis Monjeau Paulo Cosentino Federico Gangloff Federico Travascio Matías Fineschi Alejandro Rosso Emilio A. Miguel Luis Monjeau Carlos V. D. Jasson Hardie Federico Travascio Paulo Cosentino Alejandro Rosso Matías Marfflioli Gabriel Mariani Carlos Agnoletti Pablo Santarsiero Guillermo Merlo Hernán Vacario Carlos Agnoletti Marcelo Fernández Zeni Gerónimo Galván Laura Salerno María Gil	2007	"PAMPERITO"	Natalia Benozzi Gabriel Cousillas Ezequiel Cousillas Nicolás Pettoruti	1995	"TODO NOTICIAS"	Guillermo Parada	
2008	"ENIGMA"	Matías Marfflioli Gabriel Mariani Carlos Agnoletti Pablo Santarsiero Guillermo Merlo Hernán Vacario Carlos Agnoletti Marcelo Fernández Zeni Gerónimo Galván Laura Salerno María Gil Diego Garay	1998	"CANUTO"	Augusto Cortina Daniel Zuniga Diego Larrivey Ricardo Marchetti Miguel romera Guillermo Carrillo Guido Rosales Juan C. Fernández Federico Breuer Moreno Santiago Harpín Nicolás Rosas Federico Ambrus Guillermo Bellinoto Miguel Fraschini Joanna Lancieri Juan Pablo Fraschini Luis Rodríguez Ayrton Godoy Rodrigo Maidana Guillermo Teske	1996	"BANK BOSTON"	Juan I. Grimaldi	
2009	"INTREPIDO"	Carlos Agnoletti Hernán Vaccario Matías Bevacqua Mauro Alonso Gabriel Mariani Alejandro Linch Carlos Agnoletti Marcelo Fernandez Zeni Gerónimo Galván Julio Ciscato Trinidad Silva Laura Salerno	1999	"GLOBALSTAR"	Juan C. Fernández Federico Breuer Moreno Santiago Harpín Nicolás Rosas Federico Ambrus Guillermo Bellinoto Miguel Fraschini Joanna Lancieri Juan Pablo Fraschini Luis Rodríguez Ayrton Godoy Rodrigo Maidana Guillermo Teske	1997	"TATA O'NEILL"	Alberto González	
2010	"INTREPIDO"	Carlos Agnoletti Marcelo Fernandez Zeni Gerónimo Galván Julio Ciscato Trinidad Silva Laura Salerno	2004	"MOROCHA"	Augusto Cortina Daniel Zuniga Diego Larrivey Ricardo Marchetti Miguel romera Guillermo Carrillo Guido Rosales Juan C. Fernández Federico Breuer Moreno Santiago Harpín Nicolás Rosas Federico Ambrus Guillermo Bellinoto Miguel Fraschini Joanna Lancieri Juan Pablo Fraschini Luis Rodríguez Ayrton Godoy Rodrigo Maidana Guillermo Teske	1998	"CAPITAN J"	Martín Ramos	
2011	"INTREPIDO"	Carlos Agnoletti Hernán Vaccario Matías Bevacqua Mauro Alonso Gabriel Mariani Alejandro Linch Carlos Agnoletti Marcelo Fernandez Zeni Gerónimo Galván Julio Ciscato Trinidad Silva Laura Salerno	2005	"CANUTO"	Augusto Cortina Daniel Zuniga Diego Larrivey Ricardo Marchetti Miguel romera Guillermo Carrillo Guido Rosales Juan C. Fernández Federico Breuer Moreno Santiago Harpín Nicolás Rosas Federico Ambrus Guillermo Bellinoto Miguel Fraschini Joanna Lancieri Juan Pablo Fraschini Luis Rodríguez Ayrton Godoy Rodrigo Maidana Guillermo Teske	1999	"BANK BOSTON"	Juan I. Grimaldi	
2012	"INTREPIDO"	Carlos Agnoletti Marcelo Fernandez Zeni Gerónimo Galván Julio Ciscato Trinidad Silva Laura Salerno	2006	"CANUTO"	Augusto Cortina Daniel Zuniga Diego Larrivey Ricardo Marchetti Miguel romera Guillermo Carrillo Guido Rosales Juan C. Fernández Federico Breuer Moreno Santiago Harpín Nicolás Rosas Federico Ambrus Guillermo Bellinoto Miguel Fraschini Joanna Lancieri Juan Pablo Fraschini Luis Rodríguez Ayrton Godoy Rodrigo Maidana Guillermo Teske	2000	"MAPFRE"	Juan I. Grimaldi	
2013	"INTREPIDO"	Carlos Agnoletti Marcelo Fernandez Zeni Gerónimo Galván Tomás Rasilla Diego Garay	2007	"CANUTO"	Augusto Cortina Daniel Zuniga Diego Larrivey Ricardo Marchetti Miguel romera Guillermo Carrillo Guido Rosales Juan C. Fernández Federico Breuer Moreno Santiago Harpín Nicolás Rosas Federico Ambrus Guillermo Bellinoto Miguel Fraschini Joanna Lancieri Juan Pablo Fraschini Luis Rodríguez Ayrton Godoy Rodrigo Maidana Guillermo Teske	2001	"MAPFRE YORK"	Juan I. Grimaldi	
2014	"PONTO 2"	Sebastián Vignale Francisco Campero Ezequiel Mendonza Valentín Campero Jerónimo Campero Carlos Agnoletti Guillermo Ullo	2008	"CANUTO"	Augusto Cortina Daniel Zuniga Diego Larrivey Ricardo Marchetti Miguel romera Guillermo Carrillo Guido Rosales Juan C. Fernández Federico Breuer Moreno Santiago Harpín Nicolás Rosas Federico Ambrus Guillermo Bellinoto Miguel Fraschini Joanna Lancieri Juan Pablo Fraschini Luis Rodríguez Ayrton Godoy Rodrigo Maidana Guillermo Teske	2002	"MAPFRE YORK"	Juan I. Grimaldi	
2015	"INTREPIDO"	Sebastián Vignale Francisco Campero Ezequiel Mendonza Valentín Campero Jerónimo Campero Carlos Agnoletti Guillermo Ullo	2009	"GLOBALSTAR"	Juan C. Fernández Federico Breuer Moreno Santiago Harpín Nicolás Rosas Federico Ambrus Guillermo Bellinoto Miguel Fraschini Joanna Lancieri Juan Pablo Fraschini Luis Rodríguez Ayrton Godoy Rodrigo Maidana Guillermo Teske	2003	"FAIR PLAY"	Mariano Ragognetti	
2016	"PONTO 2"	Sebastián Vignale Julían Gazzari María José Blanco Matías Feldman Diego Zabaleta Sebastián Touron Anibal Gatti	2010	"MOROCHA"	Augusto Cortina Daniel Zuniga Diego Larrivey Ricardo Marchetti Miguel romera Guillermo Carrillo Guido Rosales Juan C. Fernández Federico Breuer Moreno Santiago Harpín Nicolás Rosas Federico Ambrus Guillermo Bellinoto Miguel Fraschini Joanna Lancieri Juan Pablo Fraschini Luis Rodríguez Ayrton Godoy Rodrigo Maidana Guillermo Teske	2004	"PORCAMISERIA"	Juan I. Grimaldi	
CLASE S33			2011	"TOLERANCIA CERO"	Jorge Ibarborde Arturo Morgan Julieta Contreras Paula Ramos Nicolás Marchesoni Patricia Alonso Tomás Morgan Miguel Fraschini Juan Pablo Fraschini Joanna Lancieri Carlos Fraschini Luis Rodríguez Fernando Taboada Ayrton Godoy Bruno Tortorella Jorge Ibarborde Gabriel Salinas Hernán Molteni Clara Ibarborde Iñaki Arroyo Nahuel Ponce Martín Arroyo	2005	"LUCA"	Alejo Rigoni	
AÑO	YATE	TIMONEL	2012	"MOROCHA"	Jorge Ibarborde Arturo Morgan Julieta Contreras Paula Ramos Nicolás Marchesoni Patricia Alonso Tomás Morgan Miguel Fraschini Juan Pablo Fraschini Joanna Lancieri Carlos Fraschini Luis Rodríguez Fernando Taboada Ayrton Godoy Bruno Tortorella Jorge Ibarborde Gabriel Salinas Hernán Molteni Clara Ibarborde Iñaki Arroyo Nahuel Ponce Martín Arroyo	2006	"TAG HEUER"	Juan I. Grimaldi	
2012	"REPUESTOS"	Augusto Bassanetti Rodrigo Benedetto Diego Stefani Javier Siro Fernando Stancato Fernando Pariani Juan Barríos	2013	"TOLERANCIA CERO"	Jorge Ibarborde Arturo Morgan Julieta Contreras Paula Ramos Nicolás Marchesoni Patricia Alonso Tomás Morgan Miguel Fraschini Juan Pablo Fraschini Joanna Lancieri Carlos Fraschini Luis Rodríguez Fernando Taboada Ayrton Godoy Bruno Tortorella Jorge Ibarborde Gabriel Salinas Hernán Molteni Clara Ibarborde Iñaki Arroyo Nahuel Ponce Martín Arroyo	2007	"AUDI"	Francisco Campero	
2012	"REPUESTOS"	Augusto Bassanetti Juan Manuel Barrios Fernando Pariani Fernando Stancato Ezequiel Mendonza Javier Siro Diego Stafani Rodrigo Benedetto Federico Haymes Biedma Federico Haymes Biedma Miguel Saubidet Jordan Rivas Gonzalo Ramos Verti Juan Ignacio Grimaldi Axel Flugel Federico Kyburg Diego Longstaff Gonzalo Miranda	2014	"TOLERANCIA CERO"	Jorge Ibarborde Arturo Morgan Julieta Contreras Paula Ramos Nicolás Marchesoni Patricia Alonso Tomás Morgan Miguel Fraschini Juan Pablo Fraschini Joanna Lancieri Carlos Fraschini Luis Rodríguez Fernando Taboada Ayrton Godoy Bruno Tortorella Jorge Ibarborde Gabriel Salinas Hernán Molteni Clara Ibarborde Iñaki Arroyo Nahuel Ponce Martín Arroyo	2008	"AUDI"	Francisco Campero	
2014	"CINQUE"	Federico Haymes Biedma Federico Haymes Biedma Miguel Saubidet Jordan Rivas Gonzalo Ramos Verti Juan Ignacio Grimaldi Axel Flugel Federico Kyburg Diego Longstaff Gonzalo Miranda	2015	"TOLERANCIA CERO"	Jorge Ibarborde Arturo Morgan Julieta Contreras Paula Ramos Nicolás Marchesoni Patricia Alonso Tomás Morgan Miguel Fraschini Juan Pablo Fraschini Joanna Lancieri Carlos Fraschini Luis Rodríguez Fernando Taboada Ayrton Godoy Bruno Tortorella Jorge Ibarborde Gabriel Salinas Hernán Molteni Clara Ibarborde Iñaki Arroyo Nahuel Ponce Martín Arroyo	2009	"U2 J CABOT"	Joaquín Doval	
2015	"CINQUE"	Federico Haymes Biedma Federico Haymes Biedma Miguel Saubidet Jordan Rivas Gonzalo Ramos Verti Juan Ignacio Grimaldi Axel Flugel Federico Kyburg Diego Longstaff Gonzalo Miranda	2016	"TOLERANCIA CERO"	Jorge Ibarborde Arturo Morgan Julieta Contreras Paula Ramos Nicolás Marchesoni Patricia Alonso Tomás Morgan Miguel Fraschini Juan Pablo Fraschini Joanna Lancieri Carlos Fraschini Luis Rodríguez Fernando Taboada Ayrton Godoy Bruno Tortorella Jorge Ibarborde Gabriel Salinas Hernán Molteni Clara Ibarborde Iñaki Arroyo Nahuel Ponce Martín Arroyo	2010	"A PRUEBA DE BALAS"	Juan I. Grimaldi	
2016	"CINQUE"	Federico Haymes Biedma Juan Ignacio Grimaldi Miguel Saubidet Gonzalo Ramos Vertiz Federico Caballero Diego Longstaff Jordan Rivas	2017	"TOLERANCIA CERO"	Jorge Ibarborde Arturo Morgan Julieta Contreras Paula Ramos Nicolás Marchesoni Patricia Alonso Tomás Morgan Miguel Fraschini Juan Pablo Fraschini Joanna Lancieri Carlos Fraschini Luis Rodríguez Fernando Taboada Ayrton Godoy Bruno Tortorella Jorge Ibarborde Gabriel Salinas Hernán Molteni Clara Ibarborde Iñaki Arroyo Nahuel Ponce Martín Arroyo	2011	"A PRUEBA DE BALAS"	Juan I. Grimaldi	
2018	"REPUESTOS"	Augusto Bassanetti Guillermo Ullo Guido Giamonna Juan Figueroa Ignacio Giamonna Leopoldo Van Avermaete	2018	"TOLERANCIA CERO"	Jorge Ibarborde Arturo Morgan Julieta Contreras Paula Ramos Nicolás Marchesoni Patricia Alonso Tomás Morgan Miguel Fraschini Juan Pablo Fraschini Joanna Lancieri Carlos Fraschini Luis Rodríguez Fernando Taboada Ayrton Godoy Bruno Tortorella Jorge Ibarborde Gabriel Salinas Hernán Molteni Clara Ibarborde Iñaki Arroyo Nahuel Ponce Martín Arroyo	2012	"RINA"	Nicolás Cubría	
CLASE MISTYC 235			CLASE MISTYC 235			2013	"CARRERA"	Matías Pereira	
AÑO	YATE	TIMONEL	AÑO	YATE	TIMONEL	2014	"CARRERA"	Matías Pereira	
2002	"LABRADOR"	Gustavo Vuinovich Sebastián Vuinovich Gisela García Marcelo Coletti Fabricio Mattana Esteban Rivarola Hernán Fernandez Orozco Juan M. Fernandez Orozco Claudio Vodanovich Marcos Vodanovich Santiago Vodanovich	2002	"LABRADOR"	Gustavo Vuinovich Sebastián Vuinovich Gisela García Marcelo Coletti Fabricio Mattana Esteban Rivarola Hernán Fernandez Orozco Juan M. Fernandez Orozco Claudio Vodanovich Marcos Vodanovich Santiago Vodanovich	2015	"CARRERA"	Matías Pereira	
2012	"REPUESTOS"	Augusto Bassanetti Rodrigo Benedetto Diego Stefani Javier Siro Fernando Stancato Fernando Pariani Juan Barríos	2005	"MAGIQUE"	Hernán Fernandez Orozco Juan M. Fernandez Orozco Claudio Vodanovich Marcos Vodanovich Santiago Vodanovich	2016	"CARRERA"	Matías Pereira	
2012	"REPUESTOS"	Augusto Bassanetti Juan Manuel Barrios Fernando Pariani Fernando Stancato Ezequiel Mendonza Javier Siro Diego Stafani Rodrigo Benedetto Federico Haymes Biedma Federico Haymes Biedma Miguel Saubidet Jordan Rivas Gonzalo Ramos Verti Juan Ignacio Grimaldi Axel Flugel Federico Kyburg Diego Longstaff Gonzalo Miranda	2006	"MAGIQUE"	Hernán Fernandez Orozco Juan M. Fernandez Orozco Claudio Vodanovich Marcos Vodanovich Santiago Vodanovich	2017	"CARRERA"	Matías Pereira	
2014	"CINQUE"	Federico Haymes Biedma Federico Haymes Biedma Miguel Saubidet Jordan Rivas Gonzalo Ramos Verti Juan Ignacio Grimaldi Axel Flugel Federico Kyburg Diego Longstaff Gonzalo Miranda	2007	"MAGIQUE"	Hernán Fernandez Orozco Juan M. Fernandez Orozco Claudio Vodanovich Marcos Vodanovich Santiago Vodanovich	2018	"CARRERA"	Matías Pereira	
2015	"CINQUE"	Federico Haymes Biedma Federico Haymes Biedma Miguel Saubidet Jordan Rivas Gonzalo Ramos Verti Juan Ignacio Grimaldi Axel Flugel Federico Kyburg Diego Longstaff Gonzalo Miranda	CLASE INTERNACIONAL J70			CLASE INTERNACIONAL SOLING			
2016	"CINQUE"	Federico Haymes Biedma Juan Ignacio Grimaldi Miguel Saubidet Gonzalo Ramos Vertiz Federico Caballero Diego Longstaff Jordan Rivas	AÑO	YATE	TIMONEL	AÑO	YATE	TIMONEL	
2018	"REPUESTOS"	Augusto Bassanetti Guillermo Ullo Guido Giamonna Juan Figueroa Ignacio Giamonna Leopoldo Van Avermaete	2017	"NEGRONI"	Paulo Cosentino Alejandro Irigoyen Juan Pablo Fregonese Javier Bok Juan Pablo Fregonese Alejandro Irigoyen Luis Cerrato Pablo Fenouill	1970	"SOLANGE"	Horacio A. Campi	
CLASE INTERNACIONAL J 24			2018	"BUTANTAN"	Paulo Cosentino Alejandro Irigoyen Juan Pablo Fregonese Javier Bok Juan Pablo Fregonese Alejandro Irigoyen Luis Cerrato Pablo Fenouill	1971	"PAMPA"	Ricardo M. Boneo	
AÑO	YATE	TIMONEL	2018	"BUTANTAN"	Paulo Cosentino Alejandro Irigoyen Juan Pablo Fregonese Javier Bok Juan Pablo Fregonese Alejandro Irigoyen Luis Cerrato Pablo Fenouill	1972	"EARLINE"	Roberto G. Sieburger	
1982	"FENIX"	Ricardo M. Boneo	2018	"BUTANTAN"	Paulo Cosentino Alejandro Irigoyen Juan Pablo Fregonese Javier Bok Juan Pablo Fregonese Alejandro Irigoyen Luis Cerrato Pablo Fenouill	1973	"PAMPA"	Ricardo M. Boneo	
1983	"JOTA JOTA"	Raúl Lena	2018	"BUTANTAN"	Paulo Cosentino Alejandro Irigoyen Juan Pablo Fregonese Javier Bok Juan Pablo Fregonese Alejandro Irigoyen Luis Cerrato Pablo Fenouill	1974	"PAMPA"	Ricardo M. Boneo	
1984	"FENIX"	Ricardo M. Boneo	2018	"BUTANTAN"	Paulo Cosentino Alejandro Irigoyen Juan Pablo Fregonese Javier Bok Juan Pablo Fregonese Alejandro Irigoyen Luis Cerrato Pablo Fenouill	1975	"PAMPA"	Ricardo M. Boneo	
1985	"MUCHO SOL"	Martín Billoch	2018	"BUTANTAN"	Paulo Cosentino Alejandro Irigoyen Juan Pablo Fregonese Javier Bok Juan Pablo Fregonese Alejandro Irigoyen Luis Cerrato Pablo Fenouill	1976	"PAMPA"	Ricardo M. Boneo	
1986	"FENIX"	Santiago R. Lange	2018	"BUTANTAN"	Paulo Cosentino Alejandro Irigoyen Juan Pablo Fregonese Javier Bok Juan Pablo Fregonese Alejandro Irigoyen Luis Cerrato Pablo Fenouill	1977	"HUIJA !"	Jorge D. Vago	
1987	"INDECISO"	Ricardo Caparelli	2018	"BUTANTAN"	Paulo Cosentino Alejandro Irigoyen Juan Pablo Fregonese Javier Bok Juan Pablo Fregonese Alejandro Irigoyen Luis Cerrato Pablo Fenouill	1978	"ÑUMA"	Pedro Ferrero	
1988	"PENNY III"	Roberto L. Authier	2018	"BUTANTAN"	Paulo Cosentino Alejandro Irigoyen Juan Pablo Fregonese Javier Bok Juan Pablo Fregonese Alejandro Irigoyen Luis Cerrato Pablo Fenouill	1979	"HUIJA !"	Jorge D. Vago	
1989	"JAIMANSO"	Gonzalo Campero	2018	"BUTANTAN"	Paulo Cosentino Alejandro Irigoyen Juan Pablo Fregonese Javier Bok Juan Pablo Fregonese Alejandro Irigoyen Luis Cerrato Pablo Fenouill	1981	"PAMPA"	Carlos Duperrón (h)	
1990	"ALEGRE"	Carlos A. Irigoyen	2018	"BUTANTAN"	Paulo Cosentino Alejandro Irigoyen Juan Pablo Fregonese Javier Bok Juan Pablo Fregonese Alejandro Irigoyen Luis Cerrato Pablo Fenouill	1983	"PAMPA"	Ricardo M. Boneo	
1991	"HUNTER FOA"	Luis Grimaldi	2018	"BUTANTAN"	Paulo Cosentino Alejandro Irigoyen Juan Pablo Fregonese Javier Bok Juan Pablo Fregonese Alejandro Irigoyen Luis Cerrato Pablo Fenouill	1985	"BYE BYE BABE"	Guillermo Castro Barzábal	
1992	"S/N"	Carlos Alejandro Irigoyen	2018	"BUTANTAN"	Paulo Cosentino Alejandro Irigoyen Juan Pablo Fregonese Javier Bok Juan Pablo Fregonese Alejandro Irigoyen Luis Cerrato Pablo Fenouill	1986	"BYE BYE BABE"	Guillermo Castro Barzábal	
1993	"FRANA"	Guillermo G. Baquerizas	2018	"BUTANTAN"	Paulo Cosentino Alejandro Irigoyen Juan Pablo Fregonese Javier Bok Juan Pablo Fregonese Alejandro Irigoyen Luis Cerrato Pablo Fenouill	1987	"WHIPPED"	Gonzalo Campero	
CAMPEONATOS ARGENTINOS			CAMPEONATOS ARGENTINOS			1988	"ORZANDO"	Horacio Tettamanti	
CLASE INTERNACIONAL J 24			CLASE INTERNACIONAL J 24			1989	"PAMPA"	Pablo Campos	
AÑO	YATE	TIMONEL	AÑO	YATE	TIMONEL	1990	"PAMPA"	Pablo Campos	
1982	"FENIX"	Ricardo M. Boneo	2002	"LABRADOR"	Gustavo Vuinovich Sebastián Vuinovich Gisela García Marcelo Coletti Fabricio Mattana Esteban Rivarola Hernán Fernandez Orozco Juan M. Fernandez Orozco Claudio Vodanovich Marcos Vodanovich Santiago Vodanovich	1991	"DOÑA ESTELA"	Juan A. E. Zúccoli	
1983	"JOTA JOTA"	Raúl Lena	2005	"MAGIQUE"	Hernán Fernandez Orozco Juan M. Fernandez Orozco Claudio Vodanovich Marcos Vodanovich Santiago Vodanovich	1992	"DOÑA ESTELA"	Juan A. E. Zúccoli	
1984	"FENIX"	Ricardo M. Boneo	2005	"MAGIQUE"	Hernán Fernandez Orozco Juan M. Fernandez Orozco Claudio Vodanovich Marcos Vodanovich Santiago Vodanovich	1994	"WHIPPED"	Pablo Campos	
1985	"MUCHO SOL"	Martín Billoch	2005	"MAGIQUE"	Hernán Fernandez Orozco Juan M. Fernandez Orozco Claudio Vodanovich Marcos Vodanovich Santiago Vodanovich	1996	"HUIJA !"	Harold Meerhoff	
1986	"FENIX"	Santiago R. Lange	2005	"MAGIQUE"	Hernán Fernandez Orozco Juan M. Fernandez Orozco Claudio Vodanovich Marcos Vodanovich Santiago Vodanovich	1997	"EARLINE"	Cristian Petersen	
1987	"INDECISO"	Ricardo Caparelli	2005	"MAGIQUE"	Hernán Fernandez Orozco Juan M. Fernandez Orozco Claudio Vodanovich Marcos Vodanovich Santiago Vodanovich	1998	"VIRAZON"	Gustavo Warburg	
1988	"PENNY III"	Roberto L. Authier	2005	"MAGIQUE"	Hernán Fernandez Orozco Juan M. Fernandez Orozco Claudio Vodanovich Marcos Vodanovich Santiago Vodanovich	1999	"VIRAZON"	Gustavo Warburg	
1989	"JAIMANSO"	Gonzalo Campero	2005	"MAGIQUE"	Hernán Fernandez Orozco Juan M. Fernandez Orozco Claudio Vodanovich Marcos Vodanovich Santiago Vodanovich	2000	"H & C"	Miguel Saubidet	
1990	"ALEGRE"	Carlos A. Irigoyen	2005	"MAGIQUE"	Hernán Fernandez Orozco Juan M. Fernandez Orozco Claudio Vodanovich Marcos Vodanovich Santiago Vodanovich	2001	"H & C"	Miguel Saubidet	
1991	"HUNTER FOA"	Luis Grimaldi	2005	"MAGIQUE"	Hernán Fernandez Orozco Juan M. Fernandez Orozco Claudio Vodanovich Marcos Vodanovich Santiago Vodanovich	2002	"S/N"	Martín Busch	
1992	"S/N"	Carlos Alejandro Irigoyen	2005	"MAGIQUE"	Hernán Fernandez Orozco Juan M. Fernandez Orozco Claudio Vodanovich Marcos Vodanovich Santiago Vodanovich	2003	"S/N"	Martín Busch	
1993	"FRANA"	Guillermo G. Baquerizas	2005	"MAGIQUE"	Hernán Fernandez Orozco Juan M. Fernandez Orozco Claudio Vodanovich Marcos Vodanovich Santiago Vodanovich	2004	"SOUTHERN WIND"	Martín Busch	
CLASE INTERNACIONAL J 24			2005	"MAGIQUE"	Hernán Fernandez Orozco Juan M. Fernandez Orozco Claudio Vodanovich Marcos Vodanovich Santiago Vodanovich	2005	"S/N"	Gustavo Warburg	
AÑO	YATE	TIMONEL	2005	"MAGIQUE"	Hernán Fernandez Orozco Juan M. Fernandez Orozco Claudio Vodanovich Marcos Vodanovich Santiago Vodanovich	2006	"S/N"	Gustavo Warburg	
1982	"FENIX"	Ricardo M. Boneo	2005	"MAGIQUE"	Hernán Fernandez Orozco Juan M. Fernandez Orozco Claudio Vodanovich Marcos Vodanovich Santiago Vodanovich	2007	"PASTACHIUTTA"	Martín Busch	
1983	"JOTA JOTA"	Raúl Lena	2005	"MAGIQUE"	Hernán Fernandez Orozco Juan M. Fernandez Orozco Claudio Vodanovich Marcos Vodanovich Santiago Vodanovich	2008	"EDDING"	Gustavo Warburg	
1984	"FENIX"	Ricardo M. Boneo	2005	"MAGIQUE"	Hernán Fernandez Orozco Juan M. Fernandez Orozco Claudio Vodanovich Marcos Vodanovich Santiago Vodanovich	2009	"EDDING"	Gustavo Warburg	
1985	"MUCHO SOL"	Martín Billoch	2005	"MAGIQUE"	Hernán Fernandez Orozco Juan M. Fernandez Orozco Claudio Vodanovich Marcos Vodanovich Santiago Vodanovich	2010	"EDDING"	Gustavo Warburg	
1986	"FENIX"	Santiago R. Lange	2005	"MAGIQUE"	Hernán Fernandez Orozco Juan M. Fernandez Orozco Claudio Vodanovich Marcos Vodanovich Santiago Vodanovich	2011	"PASTACHIUTTA"	Martín Busch	
1987	"INDECISO"	Ricardo Caparelli	2005	"MAGIQUE"	Hernán Fernandez Orozco Juan M. Fernandez Orozco Claudio Vodanovich Marcos Vodanovich Santiago Vodanovich	2012	"YOSELINE"	Marcelo Fernandez Zeni	
1988	"PENNY III"	Roberto L. Authier	2005	"MAGIQUE"	Hernán Fernandez Orozco Juan M. Fernandez Orozco Claudio Vodanovich Marcos Vodanovich Santiago Vodanovich	2013	"S/N"	Martín Busch	
1989	"JAIMANSO"	Gonzalo Campero	2005	"MAGIQUE"	Hernán Fernandez Orozco Juan M. Fernandez Orozco Claudio Vodanovich Marcos Vodanovich Santiago Vodanovich	2014	"EDDING"	Gustavo Warburg	
1990	"ALEGRE"	Carlos A. Irigoyen	2005	"MAGIQUE"	Hernán Fernandez Orozco Juan M. Fernandez Orozco Claudio Vodanovich Marcos Vodanovich Santiago Vodanovich	2015	"LONGVIE"	Martín Busch	
1991	"HUNTER FOA"	Luis Grimaldi	2005	"MAGIQUE"	Hernán Fernandez Orozco Juan M. Fernandez Orozco Claudio Vodanovich Marcos Vodanovich Santiago Vodanovich	2016	"S/N"	Paulo Cosentino	
1992	"S/N"	Carlos Alejandro Irigoyen	2005	"MAGIQUE"	Hernán Fernandez Orozco Juan M. Fernandez Orozco Claudio Vodanovich Marcos Vodanovich Santiago Vodanovich	2017	"S/N"	Alejandro Chometowski	

2011	"S/N"	Tomás Di Luciano	2006	"BANANA"	Germán Frers	CLASE INTERNACIONAL STAR
2012	"S/N"	Marcos Romairone	2007	"BANANA"	Germán Frers	
2013	"S/N"	Santiago Duncan Loinaz	2008	"G 1"	Martín Billoch	
2014	"S/N"	Massimo Contessi	2009	"CAMOATI"	Agustín Bianchi	
2015	"S/N"	Lucas Videla	2010	"BAHIA"	Pedro O. Sisti	
2016	"S/N"	Lucas Videla	2011	"BANANA"	Germán Frers	
2018	"S/N"	Charata Mackinnon	2012	"BANANA"	Germán Frers	
CLASE INTERNACIONAL F 18			2013	"BANANA"	Germán Frers	
AÑO	YATE	TIMONEL	2014	"MI VIEJO"	Hernán D. Muñoz	
2010	"S/N"	Cruz González Smith	2015	"BANANA"	Santiago Despontin	
		Mariano Heuser	2016	"PROCIÓN"	Agustín Bianchi	
2011	"S/N"	Gunnar Larsen	2017	"AYAX"	Carlos Maffei	
		Frank Sam	2018	"AYAX"	Carlos Maffei	
		Sergio Mehl	CLASE LIMBO 21			
2012	"S/N"	Nicolás Aragonés	AÑO	YATE	TIMONEL	
2013	"S/N"	Cruz González Smith	1999	"MATA AMARILLA"	Gerardo Cutolo	
		Mariano Heuser	2000	"LUNA LU"	Lucas Vodanovich	
2014	"S/N"	Cruz González Smith	2001	"MATA AMARILLA"	Gerardo Cutolo	
		Mariano Heuser	2004	"OTRO LOQUILLO"	Hernán Cubría	
2015	"S/N"	Cruz González Smith	2005	"OTRO LOQUILLO"	Nicolás Cubría	
		Mariano Heuser	2006	"OTRO LOQUILLO"	Mario Cubría	
2016	"S/N"	Pablo Völker	CLASE MATCH 30			
		Juan Martín Benitez	AÑO	YATE	TIMONEL	
2017	"S/N"	Agustín Krevisky	1994	"AGARRATE CATALINA"	Gabriel Mariano	
		Eduardo López Segura	1995	"CRIOLLO MACHUCO"	Gonzalo Campero	
2018	"S/N"	Pablo Völker	1996	"S/N"	Gonzalo Campero	
		Sergio Mehl	1997	"TADEUS"	Gonzalo Campero	
			1998	"TADEUS"	Marcelo Fino	
			1999	"TADEUS"	Eduardo Fumagallo	
			2000	"PATAGONIA"	Matías Pereyra	
			2001	"PATAGONIA"	Federico Winkler	
			2004	"ZIG ZAG"	Jacinto Swieczewski	
			2005	"AGARRATE CATALINA"	Matías Pereyra	
			2006	"AGARRATE CATALINA"	Matías Pereyra	
			2016	"AGARRATE CATALINA"	Miguel Fraschini	
			2018	"SUPERCANNABIS"	Patricio Cozar	
CLASE INTERNACIONAL TORNADO			CLASE MICROTONNERS			
AÑO	YATE	TIMONEL	Categoría Prototipo			
1980	"GIN TONIC"	Sergio H. Sinistri	AÑO	YATE	TIMONEL	
1981	"SUPER SAPO"	Sergio H. Sinistri	1986	"QUAD"	Ernesto Leiro	
1982	"SUPER SAPO"	Sergio H. Sinistri	1987	"SIEMPRE MAS"	Gonzalo Campero	
1983	"GATO"	Sergio H. Sinistri	1988	"AQUI VA ASTROBOY"	Martín Billoch	
1984	"GATO"	Sergio H. Sinistri	1989	"A-3080"	Martín Billoch	
1985	"SOL"	Martín Ferrari	1991	"A-3080"	Martín Billoch	
1986	"INOPORTUNIX"	Sergio H. Sinistri	Categoría Regata			
1987	"TIGRE"	Fernando García Guevara	AÑO	YATE	TIMONEL	
2006	"S/N"	Santiago Lange	1991	"CAITO C"	Roberto Di Bernardo	
		Carlos Espínola	Categoría Crucero Costero			
CLASE GRUMETE			AÑO	YATE	TIMONEL	
AÑO	YATE	TIMONEL	1986	"ARAXI"	Héctor Longarella	
1944	"GAVIOTIN"	Haroldo Braisteo	1987	"PAINE"	Hernán Caudarella	
1945	"NIRWANA"	Juan A. Lavaselli	1989	"SHIKANDI V"	Diego Moreno	
1946	"TILISH"	Ludovico Kempter	CLASE INTERNACIONAL J70			
1947	"GAVIOTIN"	Haroldo Braisteo	AÑO	YATE	TIMONEL	
1950	"BUEN AMIGO"	Esteban Vera	2018	"SIETECEROSIETE"	Guillermo Parada	
1951	"GRILLO"	Teodoro Durlach	CLASE INTERNACIONAL J70 (Corinthians)			
1952	"ESCORPION"	Eduardo Gómez	AÑO	YATE	TIMONEL	
1953	"IRIS"	Gerardo Wenke	2018	"AMIGO VII"	Francisco Campero	
1954	"CAMOATI"	Yakim Palombo	CLASE PAMPA 21			
1957	"GRUMETE"	Carlos Colombo	AÑO	YATE	TIMONEL	
1958	"GRUMETE"	Arnaldo Pekelharing	2006	"PAMPERITO"	Natalia Benozzi	
1959	"ALELUYA"	Carlos Keller Sarmiento	2007	"PAMPERITO"	Natalia Benozzi	
1960	"ESCORPION"	Jorge Salas Chaves	CLASE OD 27			
1961	"CHASQUIDO"	Luis Schenone	AÑO	YATE	TIMONEL	
1962	"ALELUYA"	Martín Escurra	2006	"QUARA"	Martín Billoch	
1963	"GURI"	Pedro O. Sisti	2007	"QUARA"	Norberto García	
1964	"GURI"	Pedro O. Sisti	2008	"INTREPIDO"	Gabriel Mariani	
1965	"GURI"	Pedro O. Sisti	2009	"ENIGMA"	Luis Monjeau	
1966	"CURUPAY"	Raúl Turienzo Alsina	2010	"INTREPIDO"	Carlos Agnoletti	
1967	"AMATXU"	Juan Héctor Domato	2011	"ENIGMA"	Fernando Queirel	
1968	"ANTU"	José García Rey	2012	"CUERVO"	Juan Ignacio Cachaza	
1969	"ALELUYA"	Jorge González	2013	"BOLT"	José I. Arondo	
1970	"EL CID"	Lucas Sannino	2014	"INTREPIDO"	Carlos Agnoletti	
1971	"VENTURA"	Jorge Zabolinsky	CLASE S33			
1972	"DERECHO VIEJO"	Roberto Gatti	AÑO	YATE	TIMONEL	
1973	"DERECHO VIEJO"	Roberto Gatti	2012	"REPUESTOS"	Augusto Bassanetti	
1974	"CAMOATI"	Fernando Muller	2013	"CINQUE"	Federico Haymes Biedma	
1975	"DERECHO VIEJO"	Roberto Gatti	2014	"CINQUE"	Federico Haymes Biedma	
1976	"CAMOATI"	Fernando Muller	2015	"CINQUE"	Federico Haymes Biedma	
1977	"AVENTURERO"	Martín Escurra	2016	"CINQUE"	Federico Haymes Biedma	
1978	"AVENTURERO"	Jorge Nocetti	CLASE INTERNACIONAL FINN			
1979	"PUNTA MEDANOS"	Carlos Monti	AÑO	YATE	TIMONEL	
1980	"DERECHO VIEJO"	Eduardo Deutach	2006	"S/N"	Federico Calegari	
1981	"DERECHO VIEJO"	Eduardo Deutach	2007	"S/N"	Federico Calegari	
1982	"TAITA"	Daniel Pisa	CLASE INTERNACIONAL 420			
1983	"CALIPSO"	Omar Balboa	AÑO	YATE	TIMONEL	
1984	"INQUIETUD"	Alejandro Cosentino	2001	"S/N"	Fernando Gwozdz	
1985	"COYA"	Daniel Verdier	2002	"S/N"	Fernando Gwozdz	
1986	"AMISTAD"	Juan Manuel Córdón	2003	"S/N"	Pilar García Hernández	
1987	"AMISTAD"	Martín Frey	2004	"S/N"	Pilar García Hernández	
1988	"INQUIETUD"	Alejandro Cosentino	2005	"S/N"	Luz Bonello	
1989	"INQUIETUD"	Alejandro Cosentino	2006	"S/N"	Sebastián Peri Brusa	
1990	"ARLEQUIN"	Silvio Girola	2007	"S/N"	Bruno Verdino	
1991	"CALIPSO"	Eduardo Carbone	2008	"S/N"	Pablo Volker	
1992	"BRUMA"	José L. Marinelli	2009	"S/N"	Bruno Verdino	
1993	"TRITON"	Alberto Llorens	2010	"S/N"	Tomás Roldán	
1994	"TAITA"	Marcelo Becar Varela	2011	"S/N"	Mariano Victory	
1995	"CARIBOU"	Cristobal Saubidet	2012	"S/N"	Mariano Victory	
1996	"CURA MARAL"	Miguel Saubidet	2013	"S/N"	Fausto Peralta	
1997	"CURA MARAL"	Miguel Saubidet	CLASE INTERNACIONAL 470			
1998	"COCUYO"	Federico Breuer Moreno	AÑO	YATE	TIMONEL	
1999	"CAMOATI"	Fernando Muller	1993	"S/N"	Patricio Rossi	
2000	"ALELUYA"	Enrique Della Torre	1994	"S/N"	Martín Billoch	
2001	"ANTARES II"	Alberto Llorens	1995	"S/N"	Martín Billoch	
2002	"ANTARES II"	Alberto Llorens	1996	"S/N"	Francisco Palliot	
2003	"CAMOATI"	Fernando Muller	1998	"S/N"	Fernanda Sesto	
2004	"CACHAFAZ"	Pedro O. Sisti	1999	"S/N"	Javier Conte	
2005	"CACHAFAZ"	Pedro O. Sisti	2001	"S/N"	Javier Conte	
			2003	"S/N"	Fernanda Sesto	
			2004	"S/N"	Matías Buhler	

CLASE INTERNACIONAL EUROPE						CLASE J70		
AÑO	YATE	TIMONEL	2009	"S/N"	Juan Martín Queirel	AÑO	YATE	TIMONEL
1993	"S/N"	Luciano Miguel	2010	"S/N"	Javier Krick	2018	"NEGRONI"	Paulo Cosentino
1994	"SIGNORE DEL VENTO"	Martín Di Pinto	2011	"S/N"	Irina Piñeyruá	COPA: "TORNEO DE OTOÑO"		
1995	"S/N"	Serena Amato	2013	"S/N"	Felipe Cosentino	CLASE INTERNACIONAL DRAGON		
1996	"S/N"	Fernanda Sesto	2014	"S/N"	Felipe Cosentino	AÑO	YATE	TIMONEL
1998	"S/N"	Martín T. Kundig	2015	"S/N"	Tomás Fitte	1957	"CENTINELA"	Jorge D. Vago
1999	"S/N"	Serena Amato	CLASE INTERNACIONAL OPTIMIST PRINCIPIANTES			1958	"SAN JORGE"	Jorge A. Salas Chaves
2000	"S/N"	Serena Amato	AÑO	YATE	TIMONEL	1962	"TANGO"	Jorge A. Salas Chaves
2001	"S/N"	Serena Amato	2004	"S/N"	Felipe Julianes	1963	"ALERCE"	Héctor Schenone
2002	"S/N"	Alfredo Bañico Trench	2005	"S/N"	Máximo Serigos	1964	"TANGO"	Jorge A. Salas Chaves
2003	"S/N"	Serena Amato	2006	"S/N"	Brian Higgins	1965	"TANGO"	Jorge A. Salas Chaves
2004	"S/N"	Alfredo Bañico Trench	2007	"S/N"	Tomas Bayones	1966	"TANGO"	Jorge A. Salas Chaves
2005	"S/N"	Alfredo Bañico Trench	2008	"S/N"	Juailán Rodríguez Viegas	1967	"TANGO"	Jorge A. Salas Chaves
2006	"S/N"	Maria del Cielo Bañico Trench	2009	"S/N"	Martín Faraldo	1968	"CALAFATE"	Héctor L. Schenone
2008	"S/N"	Pedro Fernández Brital	2010	"S/N"	Adrián Pacheco	1969	"KARIN"	Jorge A. Salas Chaves
CLASE INTERNACIONAL LASER STANDARD			2011	"S/N"	Martín Arroyo Verdi	1970	"KARIN"	Jorge A. Salas Chaves
AÑO	YATE	TIMONEL	2012	"S/N"	Máximo Videla	1971	"KARIN"	Jorge A. Salas Chaves
1986	"CIRSE"	Javier Hernández	2013	"S/N"	Tadeo Funes de Rioja	CLASE INTERNACIONAL 5 M		
1989	"TOQUE INVISIBLE"	Gastón Collengues	2014	"S/N"	Maria Belén Schneider	AÑO	YATE	TIMONEL
1993	"S/N"	Martín Tieri	CLASE GRUMETE			1957	"MARYLIN"	Enrique C. Sieburger
1994	"S/N"	Jose A. Asad	AÑO	YATE	TIMONEL	1958	"LEONOR"	Robert G. Sieburger
1996	"S/N"	Daniel Saccomanno	1963	"MALÚ"	Justo A. Lijó Pavía	1962	"LEONOR"	Robert G. Sieburger
1998	"S/N"	Martín Jenkins	1970	"ESCORPIÓN"	Alfredo Bañico Rojas	1963	"LEONOR"	Robert G. Sieburger
1999	"S/N"	Miguel Poli	1998	"LAPACHO"	Máximo E. Rivero Kelly	1964	"MARYLIN"	Enrique A. Sieburger
2000	"S/N"	Martín T. Kundig	1999	"ANTARES"	Alberto Llorens	1966	"SAGA"	Rodolfo Vollenweider
2001	"S/N"	Lucas Gonzalez Smith	2001	"ANTARES II"	Alberto Llorens	1967	"LEONOR"	Julio Melli
2004	"S/N"	Cruz González Smith	2003	"MAGOO"	Pedro O. Sisti	1968	"PANAMBÍ"	Silvio J. Sanguinetti
2005	"S/N"	Diego Romero	2004	"CAMOATI"	Fernando Muller	CLASE INTERNACIONAL J 24		
2006	"S/N"	Federico Buiatti	2005	"CAMOATI"	Fernando Muller	AÑO	YATE	TIMONEL
2007	"S/N"	Cruz González Smith	2006	"TAITA"	Agustín Bianchi	1999	"SIN LIMITES"	Enrique Campolo
2008	"S/N"	Jerónimo Cervantes	2007	"TAITA"	Agustín Bianchi	2000	"DUQUE"	Carlos Campolo
2009	"S/N"	Alejo Fernández	2009	"CRIOLLO"	Javier Tavella	2001	"U2"	Francisco Van Avermaete
2010	"S/N"	Julio Alsogaray	2013	"CRIOLLO"	Javier Tavella	2002	"U2"	Francisco Van Avermaete
2011	"S/N"	Julio Alsogaray	2015	"PETIRIBI"	Enrique Mith	2003	"CACIQUE"	Sergio Péndola
2012	"S/N"	Rodrigo Benedetto	2016	"AYAX"	Carlos Maffei	2004	"PAPAREIM TARKUS"	Francisco Campero
2014	"S/N"	Julio Alsogaray	2017	"AYAX"	Carlos Maffei	2005	"LUCA"	Alejo Rigoni
CLASE INTERNACIONAL LASER RADIAL			2018	"AYAX"	Horacio Maffei	2006	"U2"	Joaquín Doval
AÑO	YATE	TIMONEL	CLASE LIMBO 21			2007	"LUCA VIVE"	Alejo Rigoni
2001	"S/N"	Maximiliano Coltro Aseff	AÑO	YATE	TIMONEL	2008	"CARRERA"	Matías Pereira
2002	"S/N"	Juan P. Masseroni	1985	"LEJOS II"	Carlos A. Sieburger	2009	"RINA"	Nicolás Cubría
2003	"S/N"	Paula Salerno	CLASE MATCH 30			2010	"U2"	Joaquín Doval
2004	"S/N"	Agustín Montes	AÑO	YATE	TIMONEL	2011	"U2"	Joaquín Doval
2005	"S/N"	Paula Salerno	1998	"MADAME SAFO"	Nelson Vaiana	2012	"COCOON"	Fernando Montes
2006	"S/N"	Serena Amato	2004	"ZIG ZAG"	Jacinto Swieczewski	2013	"RINA"	Nicolás Cubría
2007	"S/N"	Tobías Cedola	2006	"AGARRATE CATALINA"	Héctor Reser	2014	"CARRERA"	Matías Pereira
2008	"S/N"	Florencia Cerutti	2015	"TOLERANCIA CERO"	Jorge Ibarborde	2015	"CARRERA"	Matías Pereira
2009	"S/N"	Paula Salerno	2017	"TOLERANCIA CERO"	Jorge Ibarborde	2017	"SHARK"	Alejandro Rossi
2010	"S/N"	César Cosacow	CLASE MICROTUNNERS			2018	"CARRERA"	Matías Pereira
2011	"S/N"	César Cosacow	AÑO	YATE	TIMONEL	CLASE INTERNACIONAL SOLING		
2012	"S/N"	Santiago Rigoni	1986	"QUAD"	Ernesto G. Leiro	AÑO	YATE	TIMONEL
2013	"S/N"	Tomás Vignati	CLASE MYSTIC 235			1970	"HUIJA"	Alberto A. O'barrio
2014	"S/N"	Lucía Falasca	AÑO	YATE	TIMONEL	1972	"TABÚ II"	Carlos A. Castrillo
2015	"S/N"	Juan Martín Queirel	2001	"MAGIQUE"	Lucas Gonzalez Smith	1973	"PAMPA"	Ricardo M. Boneo
CLASE INTERNACIONAL LASER 4.7			2004	"MAGIQUE"	Hernán Fernández Orozco	1974	"PAMPA"	Ricardo M. Boneo
AÑO	YATE	TIMONEL	2005	"WWW.NEXT.COM.AR"	Federico Weidemann	1975	"PAMPA"	Ricardo M. Boneo
2004	"S/N"	Josefina Gojenola	2006	"MAGIQUE"	Hernán Fernández Orozco	1976	"NUMA"	Pedro Ferrero
2008	"S/N"	Ignacio Ciarna	CLASE OD 27			1977	"PAMPA"	Ricardo M. Boneo
2015	"S/N"	Micaela del Pero	AÑO	YATE	TIMONEL	1978	"RUMOR"	Claudio de J. Fassardi
CLASE INTERNACIONAL LASER ALMA STANDARD			2007	"QUARA"	Guillermo Baquerizas	1998	"DOÑA ESTELA"	Juan A. E. Zúccoli
AÑO	YATE	TIMONEL	2008	"INTREPIDO"	Gabriel Mariani	1999	"VIRAZÓN"	Gustavo Warburg
2010	"S/N"	Diego Romero	2009	"INTREPIDO"	Gabriel Mariani	2000	"PAMPERO"	Juan A. Mac Call
2011	"S/N"	Javier Marano	2015	"PONTO 2"	Sebastián Vignale	2001	"VIRAZÓN"	Gustavo Warburg
CLASE INTERNACIONAL LASER ALMA RADIAL			2016	"POCAS PULGAS"	Gabriel Rodríguez	2003	"DISCO"	Gustavo Warburg
AÑO	YATE	TIMONEL	CLASE FINN			2005	"INDIO"	Lucas Gonzalez Smith
2010	"S/N"	Daniel Lean	AÑO	YATE	TIMONEL	2006	"DISCO"	Gustavo Warburg
2011	"S/N"	Eduardo Branz	2008	"S/N"	Marcelo Tufarolo	2007	"S/N"	Martín Busch
CLASE INTERNACIONAL SNIPE			CLASE F18			2008	"S/N"	Alejandro Chometowski
AÑO	YATE	TIMONEL	AÑO	YATE	TIMONEL	2009	"S/N"	Gustavo Warburg
1989	"SANKARA"	Alejandro Cross	2008	"S/N"	Marcelo Tufarolo	2010	"S/N"	Pablo Despontin
1994	"S/N"	Andrés Domato	CLASE F18			2011	"OBELIX"	Alejandro Chometowski
CLASE INTERNACIONAL CADET			AÑO	YATE	TIMONEL	2015	"S/N"	Juan Francisco Lago
AÑO	YATE	TIMONEL	2008	"S/N"	Cruz González Smith	2018	"OBELIX"	Alejandro Chometowski
2004	"S/N"	Manuel Bologna	2014	"S/N"	Esteban Blando	CLASE INTERNACIONAL STAR		
2005	"S/N"	Martina Piñeyrua	2015	"S/N"	Juan Martín Benitez	AÑO	YATE	TIMONEL
2006	"S/N"	Gonzalo Cosentino	CLASE S33			1964	"ACUAREL"	Arnoldo Pekelharing
2007	"S/N"	Victoria Realí Etchart	AÑO	YATE	TIMONEL	1966	"EARLINE"	Roberto G. Sieburger
2008	"S/N"	Victoria Realí Etchart	2013	"GANCIA SAILING TEAM"	Mariano Pellegrino	1967	"EARLINE"	Roberto G. Sieburger
2014	"S/N"	Nahuel Ponce	2018	"ALLEGRO"	Jorge Eiras	1971	"TITILA"	Roberto C. Mieres
2015	"S/N"	Mariano Pesallaccia	CLASE SOLING			CLASE INTERNACIONAL 29ER		
CLASE INTERNACIONAL OPTIMIST			AÑO	YATE	TIMONEL	AÑO	YATE	TIMONEL
AÑO	YATE	TIMONEL	2001	"S/N"	Martín Bassi	2001	"S/N"	Martín Bassi
2004	"S/N"	Francisco Gojenola	2002	"S/N"	José M. Bettini	2002	"S/N"	José M. Bettini
2005	"S/N"	Candela Piñeyrua	2003	"S/N"	Martín Billoch	2003	"S/N"	Martín Billoch
2006	"S/N"	Joaquín Fehrmann	2004	"S/N"	José M. Bettini	2004	"S/N"	José M. Bettini
2007	"S/N"	Mariana Lombardo	2005	"S/N"	Francisco M. Piccini	2005	"S/N"	Francisco M. Piccini
2008	"S/N"	Agustín Buchholz	2006	"S/N"	Francisco M. Piccini	2006	"S/N"	Francisco M. Piccini
			2007	"S/N"	Fernando Gwozdz	2007	"S/N"	Fernando Gwozdz
			2008	"S/N"	José M. Bettini	2008	"S/N"	José M. Bettini
			2009	"S/N"	María Agustina Torre	2009	"S/N"	María Agustina Torre

2010	"S/N"	Micael Sielecki
2011	"S/N"	Federico Travascio
2013	"S/N"	María Branz
2014	"S/N"	Tomás Di Luciano
2016	"S/N"	José Pedro Chifflet
2017	"S/N"	Nicole Hovassapian

CLASE INTERNACIONAL 420

AÑO	YATE	TIMONEL
1976	"TIKI II"	Martín Billoch
2001	"S/N"	Fernando Gwozdz
2002	"S/N"	Fernando Gwozdz
2003	"S/N"	Lucas Calabrese
2004	"S/N"	Sebastián Peri Brusa
2005	"S/N"	Sebastián Peri Brusa
2006	"S/N"	Bruno Verdino
2007	"S/N"	Francisco Sucari
2008	"S/N"	Francisco Sucari
2009	"S/N"	Pablo Volker
2010	"S/N"	Pablo Volker
2011	"S/N"	Gonzalo Bisi
2013	"S/N"	Agustín Romero
2014	"S/N"	Agustín Romero
2016	"S/N"	Clara Videla
2018	"S/N"	Ramiro Cosentino

CLASE INTERNACIONAL 470

AÑO	YATE	TIMONEL
1981	"GRÖVE II"	Mariano Castro
1982	"PIRULO"	Carlos A. Irigoyen
1983	"TABA"	Guillermo G. Baquerizas
1984	"PIRULO"	Carlos A. Irigoyen
1985	"PINK"	Mariano Castro
1986	"PIRULO"	Carlos A. Irigoyen
1987	"TABAY"	Eduardo de Coulon
1988	"PIRULO"	Carlos A. Irigoyen
1991	"S/N"	Ricardo Robbiano
1992	"FRENÉTICO"	Paola Rosetti
1993	"S/N"	Esteban Torquiana
1994	"S/N"	Francisco Paillot
1995	"S/N"	Martín Billoch
1996	"S/N"	Javier Conte
1998	"S/N"	Ramón Oliden
1999	"S/N"	Carlos M. Scarnichia
2002	"S/N"	Fernanda Sesto
2003	"S/N"	Matías Buhler
2004	"S/N"	Fernando Gwozdz
2005	"S/N"	Lucas Calabrese
2018	"S/N"	Martín Cloos

CLASE INTERNACIONAL F-18

AÑO	YATE	TIMONEL
2008	"S/N"	Lucas González Smith
2010	"S/N"	Juan Faustin Bros
2011	"S/N"	Cruz González Smith
2012	"S/N"	Juan Faustin Bros
2013	"S/N"	Cruz González Smith
2014	"S/N"	Cruz González Smith
2016	"S/N"	Pablo Vólker
2017	"S/N"	Julio Alsogaray

CLASE INTERNACIONAL 49er

AÑO	YATE	TIMONEL
2011	"S/N"	Matías Gainza

CLASE INTERNACIONAL 505

AÑO	YATE	TIMONEL
1966	"YELMO"	Alfredo Repetto
1967	"SCARBO III"	Alberto Enguix

CLASE INTERNACIONAL CADET

AÑO	YATE	TIMONEL
1970	"QUERANDÍ"	Juan A. Mac Call
1971	"MIDGET"	Martín Rodríguez Villegas
1972	"MIDGET"	Martín Rodríguez Villegas
1973	"WATTUSSI"	Claudio de J. Fassardi
1974	"SNOOPY"	Sergio Cassina
1975	"JUVELO"	Martín Billoch
1976	"PRECURSOR"	Adrián Dannemann
1977	"NUPI III"	Carlos A. Irigoyen
1978	"NUPI III"	Carlos A. Irigoyen
1979	"QUINTÍN"	Santiago R. Lange
1980	"HALCÓN"	Carlos V. Castrillo
1981	"HALCÓN"	Carlos V. Castrillo
1982	"RECLUTA"	Raúl Saubidet
1983	"CHANTA' S"	Sergio Ripoll
1984	"TWEETY"	Guido M. Tavelli
1985	"NUPI IV"	Mariano Parada
1986	"NUPI IV"	Mariano Parada
1987	"PEPE LUI"	Luis Subie
1988	"BISTURÍ II"	Sebastián Merbeck
1989	"K-JON"	Julio Magdalena
1991	"MARROCOS"	Hernán Rodríguez Melegni
1992	"QUINTÍN"	Javier Conte
1993	"MARROCOS"	Juan de La Fuente
1994	"K-JON"	Francisco Van Avermaete
1996	"S/N"	Alfredo Rovere

1998	"S/N"	José Bettini
1999	"S/N"	Pedro Galvan
2000	"S/N"	Pedro Galvan
2001	"S/N"	Alejo Rigoni
2002	"S/N"	Federico Travascio
2003	"S/N"	Mercedes Travascio
2017	"S/N"	Santiago Plantié
2018	"S/N"	Julián Finsterbusch

CLASE INTERNACIONAL EUROPE

AÑO	YATE	TIMONEL
1991	"S/N"	Enrique Pittaluga
1992	"SIMPLES PLESORES"	Guido M. Tavelli
1993	"SIGNORE DEL VENTO"	Martín Di Pinto
1994	"S/N"	Germán Campos Aceiza
1995	"S/N"	Juan de La Fuente
1996	"S/N"	Serena Amato
1998	"S/N"	Martín T. Kundig
1999	"S/N"	Serena Amato
2000	"S/N"	Serena Amato
2001	"S/N"	Alfredo Bafico Trench
2002	"S/N"	Florencia Cerutti
2003	"S/N"	Alfredo Bafico Trench
2004	"S/N"	Mercedes Travascio
2005	"S/N"	Alfredo Bafico Trench
2006	"S/N"	María del Cielo Bafico Trench
2008	"S/N"	Nicolás Paganini

CLASE INTERNACIONAL FINN

AÑO	YATE	TIMONEL
1957	"TABÚ"	Carlos A. Castrillo
1958	"H FINN"	Faustino J. Arambulo
1962	"CID I"	Ricardo M. Boneo
1963	"CID I"	Ricardo M. Boneo
1964	"FANÁTICO"	Juan C. Firpo
1965	"FANÁTICO"	Juan C. Firpo
1966	"CID I"	Ricardo M. Boneo
1967	"CONDALINO"	Jorge Sanjurjo
1969	"SKIFF"	Roberto G. Haas

CLASE INTERNACIONAL FIREFLY

AÑO	YATE	TIMONEL
1957	"SOFIFA"	Juan C. Millberg (h)

CLASE INTERNACIONAL LASER STANDARD

AÑO	YATE	TIMONEL
1981	"BLONDE"	Santiago Martínez Autin
1982	"LLANERO SOLITARIO"	Claudio de Jesús Fassardi
1983	"XUXA"	Victor Andri
1984	"XUXA"	Victor Andri
1986	"WEST"	Gastón Collongues
1987	"INVISIBLE TOUCH"	Gastón Collongues
1992	"S/N"	Rodolfo Somaini
1993	"S/N"	Victor Entrala
1994	"S/N"	Jose A. Asad
1995	"S/N"	Daniel Saccomanno
1996	"S/N"	Daniel Saccomanno
1998	"S/N"	Francisco De Elizalde
1999	"S/N"	Miguel Poli
2000	"S/N"	Francisco De Elizalde
2001	"S/N"	Lucas Gonzalez Smith
2002	"S/N"	Julio Alsogaray
2004	"S/N"	Cruz González Smith
2005	"S/N"	Miguel Poli
2006	"S/N"	Patricio Bassi
2008	"S/N"	Ivan Cosacow
2009	"S/N"	Alejo Fernández Sosa
2010	"S/N"	Francisco Renna
2011	"S/N"	Ivan Cosacow
2013	"S/N"	Juan I. Biava

CLASE INTERNACIONAL LASER RADIAL

AÑO	YATE	TIMONEL
2001	"S/N"	Francisco De Elizalde
2002	"S/N"	Patricio Bassi
2003	"S/N"	Agustín Montes
2004	"S/N"	Agustín Montes
2005	"S/N"	Paula Salerno
2006	"S/N"	Guillermo Guerra
2007	"S/N"	Mariela Salerno
2008	"S/N"	Jerónimo Cervantes
2009	"S/N"	Mariela Salerno
2010	"S/N"	Paula Salerno
2011	"S/N"	Juan I. Biava
2013	"S/N"	Lucía Falasca
2014	"S/N"	Francisco Guaragna
2017	"S/N"	Julián Duarte Argerich

CLASE INTERNACIONAL LASER 4.7

AÑO	YATE	TIMONEL
2001	"S/N"	Martín Ricci
2002	"S/N"	María Gil
2004	"S/N"	Josefina Gojenola
2005	"S/N"	Josefina Gojenola
2011	"S/N"	Javier Krick

CLASE INTERNACIONAL LIGHTNING

AÑO	YATE	TIMONEL
2001	"S/N"	Alejandro Closs

CLASE INTERNACIONAL OPTIMIST

AÑO	YATE	TIMONEL
1971	"TIKI"	Martín Billoch
1972	"TIKI"	Martín Billoch
1973	"TIKI"	Martín Billoch
1974	"MATACO"	Hugo Castro
1976	"TIFÓN III"	Guillermo Pérez Mendoza
1977	"MATACO"	Mariano Castro
1978	"QUARTZ"	Daniel Fioriti
1979	"QUARTZ"	Daniel Fioriti
1980	"MISTERIO II"	Carlos Martínez Lacabe
1981	"WINNER"	Miguel Saubidet
1982	"GITANO"	Enrique Pittaluga
1983	"BORDO"	Miguel Saubidet
1984	"GITANITO III"	Enrique Pittaluga
1985	"HOT ROCK"	Diego Parisi
1986	"HUIJA"	Santiago Doval
1987	"SANTI II"	Cristóbal Saubidet
1988	"FIRST II"	Manuel F. Miranda
1989	"ESCOCHI"	Luis Calabrese
1991	"S/N"	Pablo Agrest
1992	"TIFÓN II"	Germán Cotaldo
1993	"VIENTO"	Federico Perez
1994	"GOOFI"	Maximiliano Saubidet
1996	"S/N"	Defina Harriague
1998	"S/N"	Tigris Martirosian
1999	"S/N"	Alejandro Smurra
2000	"S/N"	Mario Segers
2001	"S/N"	Lucas Calabrese
2002	"S/N"	Sebastián Peri Brusa
2003	"S/N"	Francisco Súcari
2017	"S/N"	Tadeo Funes de Rioja

CLASE INTERNACIONAL OPTIMIST PRINCIPIANTES

AÑO	YATE	TIMONEL
1991	"LAGARTIJA"	Juan C. Marreins
1992	"S/N"	Gonzalo Pollitzer
1993	"S/N"	Maria Sanguineti
1994	"S/N"	Ezequiel Cernadas
1996	"S/N"	Augusto Ferrario
1998	"S/N"	Lucas O' Connor
1999	"S/N"	José Alvarez Gallesio
2001	"S/N"	Francisco Gojenola
2002	"S/N"	Agustín de Trapaga
2003	"S/N"	Mateo Lacana
2017	"S/N"	Francisco Bianchi

CLASE INTERNACIONAL PENGUIN

AÑO	YATE	TIMONEL
1969	"TRAMOYA"	Ronaldo Munck

CLASE INTERNACIONAL SNIPE

AÑO	YATE	TIMONEL
1969	"VETERANO"	Horacio A. Campi
1989	"JONATHAN"	Juan A. Mac Call
1991	"JONATHAN"	Juan A. Mac Call
1994	"S/N"	Guillermo Parada
1995	"S/N"	Héctor Longarella
1996	"S/N"	Federico Calabrese
1999	"S/N"	Juan Calibrese
2002	"S/N"	Adrián Marcatelli

CLASE CADETE

AÑO	YATE	TIMONEL
1963	"CARINA"	Hernán J. Ferrari Panario

CLASE GRUMETE

AÑO	YATE	TIMONEL
1963	"VENTOLERO"	Carlos A. Peirano
1965	"ESCORPIÓN"	Héctor H. Hernández Vieyra
1966	"GUADALUPE"	Pablo Bena
1968	"ARLEQUÍN"	Jorge A. Jáuregui (h)
1968	"DERECHO VIEJO"	Luis H. Schenone
1969	"NEUQUEN"	Wilfredo Santarcángelo
1970	"NEUQUEN"	Wilfredo Santarcángelo
1971	"MALÚ"	Horacio Tettamanti
2000	"ANTARES II"	Alberto Llorens
2001	"ANTARES II"	Alberto Llorens
2002	"CAMOATI"	Fernando Muller
2003	"MAGOO"	Pedro O. Sisti
2004	"CAMOATI"	Laura Bianchi
2005	"CAMOATI"	Fernando Muller
2006	"TAITA"	Agustín Bianchi
2007	"TAITA"	Agustín Bianchi
2009	"BANANA"	Germán Frers
2011	"CRIOLLO"	Javier Tavella
2012	"ANTARES"	Carlos Wainstein
2013	"CRIOLLO"	Javier Tavella
2014	"PROCION"	Agustín Bianchi
2015	"BANDERIN"	Federico José Moretti
2016	"MI VIEJO"	Hernán Muñoz
2017	"MAGOO"	Juan Ignacio Ravazzi

CLASE MATCH 30

AÑO	YATE	TIMONEL
1998	"S/N"	Alejandro Irigoyen
2003	"S/N"	Carlos Campolo
2004	"ZIG ZAG"	Jacinto Swieczewski
2006	"AGARRATE CATALINA"	Héctor Reser
2014	"TOLERANCIA CERO"	Jorge Ibarborde
2015	"TOLERANCIA CERO"	Jorge Ibarborde
2017	"TOLERANCIA CERO"	Jorge Ibarborde
2018	"CABERNET"	Federico Rother

CLASE MICROTUNNERS

AÑO	YATE	TIMONEL
1986	"QUAD"	Ernesto G. Leiro
1988	"MICROONDA"	José A. Frers

CLASE MYSTIC 235

AÑO	YATE	TIMONEL
2001	"NJORD II"	Daniel Mon
2002	"LYON"	Pablo Mastracchio
2003	"SANCHO"	Luis Couyet
2004	"LABRADOR"	Gustavo Vuinovich
2005	"NJORD"	Daniel Mon

CLASE PAMPA 21

AÑO	YATE	TIMONEL
2007	"TEIKIDISI TOO"	Fernando Riera

CLASE LIMBO 21

AÑO	YATE	TIMONEL
2007	"SUECO"	Carolina Canales

CLASE LIMBO 21

AÑO	YATE	TIMONEL
2018	"SI QUERIDA"	Francisco Van Avermaete

CLASE OD 27

AÑO	YATE	TIMONEL
2007	"ENIGMA"	Federico Travascio
2008	"ACCORD SALUD"	Jorge Sanchez Posleman
2010	"ENIGMA"	Carlos Jasson Hardie
2011	"INTREPIDO"	Carlos Agnoletti
2012	"INTREPIDO"	Carlos Agnoletti
2013	"INTREPIDO"	Carlos Agnoletti
2014	"CREDIT AGRICOLE"	Agustín Eujanian
2015	"INTREPIDO"	Francisco Campero
2016	"PONTO 2"	Sebastián Vignale
2017	"PONTO 2"	Sebastián Vignale

CLASE S33

AÑO	YATE	TIMONEL
2013	"REPUESTOS"	Augusto Bassanetti
2014	"REPUESTOS"	Augusto Bassanetti
2015	"REPUESTOS"	Augusto Bassanetti
2016	"CINQUE"	Federico Haymes Biedma
2018	"REPUESTOS"	Augusto Bassanetti

COPA: "YACHT CLUB ARGENTINO"

Instituida por el Yacht Club Argentino

Condiciones: Se disputará anualmente. A partir de 1996 esta Copa se corre en la Semana de Buenos Aires, adjudiándosele el timonel que obtenga mejor puntaje en su respectiva Clase.

CLASE INTERNACIONAL J 24

AÑO	YATE	TIMONEL
1983	"FIRULITO"	Lucas Sonnino
1984	"MILAGRO"	Hugo Beviglia
1989	"PENNY III"	Roberto L. Authier
1990	"JAIMANSO"	Gonzalo Campero
1991	"CALA"	María Clara Martínez Autin
1992	"YACARE"	Carlos V. Castrillo
1996	"NUBARRON"	Francisco Van Avermaete
1997	"NUBARRON"	Enrique Pittaluga
1998	"EUREKA"	Axel Issel
1999	"CAPITAN J"	Martín Ramos
2000	"NUBARRON"	Gabriel Marino
2001	"MAPFRE YORK"	Juan I. Grimadi
2002	"U 2"	Francisco Van Avermaete
2003	"U 2"	Joaquín Doval
2004	"U 2"	Joaquín Doval
2005	"STEP FLOOR"	Francisco Campero
2006	"MERK - 2"	Francisco Campero
2007	"U 2"	Joaquín Doval
2008	"SHARK"	Alejandro Rossi
2009	"U 2 J CABOT"	Joaquín Doval
2010	"AUDI"	Francisco Campero
2011	"A PRUEBA DE BALAS"	Juan I. Grimaldi
2012	"FEFE"	Miguel Saubidet
2013	"CARRERA"	Matias Pereira
2014	"LUCA VIVE"	Alejo Rigoni
2015	"EXTASIS"	Pedro Garra
2016	"CARRERA"	Matias Pereira
2017	"CARRERA"	Matias Pereira
2018	"CARRERA"	Matias Pereira

CLASE INTERNACIONAL SOLING

AÑO	YATE	TIMONEL
1970	"PAMPA"	Ricardo M. Boneo
1971	"EARLINE"	Roberto G. Sieburger
1972	"NUMA"	Boris Belada
1973	"HUIJA !"	Jorge D. Vago
1974	"PAMPA"	Ricardo M. Boneo
1975	"PAMPA"	Ricardo M. Boneo
1976	"PAMPA"	Ricardo M. Boneo
1977	"RUMOR"	Claudio De J. Fassardi
1978	"DOÑA ESTELA"	Juan A. E. Zúccoli
1979	"RUMOR"	Claudio De J. Fassardi
1983	"HUIJA !"	Eduardo Lentz
1984	"INDIO"	Héctor Amendolara
1987	"PAMPA"	Ricardo M. Boneo
1988	"PAMPA"	Ricardo M. Boneo
1989	"DOÑA ESTELA"	Juan A. E. Zúccoli
1990	"ORZANDO"	Mariano J. Guerrero
1991	"PAMPA"	Pablo Campos
1994	"WHIPPED"	Pablo Campos
1996	"ORZANDO"	Mariano J. Guerrero
1997	"EARLINE"	Cristian Petersem
1998	"VIRAZON"	Gustavo Warburg
1999	"HUIJA !"	Ricardo Fabini
2000	"ALERTA"	Emilio M. Miguel
2001	"DISCO"	Gustavo Warburg
2002	"NEXT WINDOWS"	Santiago Nottebohm
2003	"BARULLO"	Matías Nocetti
2005	"S/N"	Lucas Gonzalez Smith
2007	"S/N"	Agustín Ferrario
2008	"S/N"	Pedro Azcueta
2009	"S/N"	Gustavo Warburg
2010	"S/N"	Gustavo Warburg
2011	"S/N"	Gustavo Warburg
2012	"S/N"	Pablo Despontin
2013	"S/N"	Pablo Despontin
2014	"S/N"	Martín Busch
2015	"S/N"	Paulo Cosentino
2016	"S/N"	Gustavo Warburg
2017	"S/N"	Gustavo Warburg
2018	"EDDING"	Gustavo Warburg

CLASE INTERNACIONAL STAR

AÑO	YATE	TIMONEL
1983	"ENE ENE"	Alberto Zanetti
2003	"S/N"	Julio Labandeira
2004	"S/N"	Julio Labandeira
2008	"S/N"	Alberto Zanetti
2013	"S/N"	Torkel Borgstrom
2014	"S/N"	Torkel Borgstrom
2015	"S/N"	Torkel Borgstrom
2017	"S/N"	Daniel Della Torre

CLASE INTERNACIONAL 29ER

AÑO	YATE	TIMONEL
1999	"S/N"	Martín Bisi
2000	"S/N"	Elisa Deschamps
2001	"S/N"	José M. Bettini
2002	"S/N"	Tomás Bonello
2003	"S/N"	Tomás Waigmaster
2004	"S/N"	José M. Bettini
2005	"S/N"	Francisco M. Piccini
2006	"S/N"	Matias Gainza
2007	"S/N"	Germán Billoch
2008	"S/N"	Belén Tavella
2009	"S/N"	Juan Krevisky
2010	"S/N"	Juan Krevisky
2011	"S/N"	Alejandro Baudoino
2012	"S/N"	Alejandro Baudoino
2013	"S/N"	Belén Tavella
2014	"S/N"	Ignacio Varisco
2015	"S/N"	José Chifflet
2016	"S/N"	Tomás Vugman
2017	"S/N"	Francisco Cosentino
2018	"S/N"	Felipe Cosentino

CLASE INTERNACIONAL 49ER

AÑO	YATE	TIMONEL
2010	"S/N"	Matias Gainza
2011	"S/N"	Pablo Herman
2012	"S/N"	Santiago Silveira
2013	"S/N"	Gastón Terrab
2018	"S/N"	Hernán Umpierre

CLASE INTERNACIONAL 420

AÑO	YATE	TIMONEL
1975	"HIJO DEL RAYO"	Carlos Duperrón (h)
2000	"S/N"	Fernando Gwozdz
2001	"S/N"	Fernando Gwozdz
2002	"S/N"	Lucas Calabrese
2003	"S/N"	Cecilia I. Gwozdz
2004	"S/N"	Cecilia I. Gwozdz
2005	"S/N"	Sebastián Peri Brusa
2006	"S/N"	Sebastián Peri Brusa
2007	"S/N"	Francisco Sucari
2008	"S/N"	Benjamín Grez Ahrenz
2009	"S/N"	Pablo Volker
2010	"S/N"	Eduardo Mancinelli Scotti
2011	"S/N"	Juan García Rodríguez

2012	"S/N"	Gonzalo Bisi
2013	"S/N"	Nadja Horwitz
2014	"S/N"	Agustín Romero
2015	"S/N"	Felipe Diniz
2016	"S/N"	Santiago Ugarte
2017	"S/N"	Ramiro Cosentino
2018	"S/N"	Segundo Fregonese

CLASE INTERNACIONAL 470

AÑO	YATE	TIMONEL
1980	"PIRULO"	Carlos A. Irigoyen
1981	"PIRULO"	Carlos A. Irigoyen
1982	"FALTA ENVIDO"	Mariano Grondona
1983	"TABAY"	Eduardo De Coulon
1984	"ES UN FIERRO"	Guido M. Tavelli
1985	"WELL ENDOWED"	Martín Billoch
1986	"ENE ENE"	Miguel Saubidet
1987	"ENE ENE"	Miguel E. Corti
1988	"PESCADO RABIOSO"	Mariano Grondona
1989	"PINK"	Mariano Castro
1990	"S/N"	Gustavo Warburg
1991	"PITECANTROPUS II"	Matías Hoffmann
1992	"S/N"	Paola Rosetti
1993	"S/N"	Roberto Diez
1994	"S/N"	Gustavo Warburg
1995	"S/N"	Javier Conte
1996	"S/N"	Fernanda Sesto
1997	"S/N"	Javier Conte
1998	"S/N"	Fernanda Sesto
1999	"S/N"	Javier Conte
2000	"S/N"	Fernanda Sesto
2001	"S/N"	Javier Conte
2002	"S/N"	Javier Conte
2003	"S/N"	Javier Conte
2004	"S/N"	Matías Buhler
2005	"S/N"	Javier Conte
2006	"S/N"	Javier Conte
2007	"S/N"	Javier Conte
2008	"S/N"	Matías Buhler
2009	"S/N"	Lucas Calabrese
2010	"S/N"	Jonathan Martinetti
2011	"S/N"	Roberto Bisi
2018	"S/N"	Fausto Peralta

CLASE INTERNACIONAL CADET

AÑO	YATE	TIMONEL
1970	"QUERANDI"	Juan A. Mac Call
1971	"MIDGET"	Martín Rodríguez Villegas
1972	"NUPI"	Fernando Asad
1973	"TEQUILA"	Carlos Drocchi
1974	"ARAUCANO"	Benjamín D. Cosentino
1975	"PRECURSOR"	Adrián Dannemann
1976	"NUPI III"	Carlos A. Irigoyen
1977	"NUPI III"	Carlos A. Irigoyen
1978	"QUINTIN"	Santiago E. Lange
1979	"PEGASSUS"	Sebastián Ubertini
1980	"PEGASSUS"	Sebastián Ubertini
1981	"CHARABON II"	Raúl Saubidet
1982	"CHANTA'S"	Sergio Ripoll
1983	"NO ES HERMOSO"	Sergio Ripoll
1984	"NUPI IV"	Mariano Parada
1985	"NUPI IV"	Mariano Parada
1986	"PUCARA"	Rodrigo Riesgo
1987	"BISTURI II"	Sebastián Merbeck
1988	"SIN NOMBRE"	Martín Castrillo
1989	"K JON"	Julio Magdalena
1990	"QUINTIN"	Serena Amato
1991	"EGGSON"	Matías Pereyra
1992	"S/N"	Federico Calabrese
1993	"MARROCOS"	Juan de la Fuente
1994	"S/N"	Andrés Marcone
1995	"S/N"	Ignacio Fernández Besada
1996	"KALAMBRE"	Francisco Elizalde
1997	"S/N"	Alfredo Corvalán
1998	"S/N"	Ignacio Ruiz Moreno
1999	"S/N"	Juan Luppó
2000	"S/N"	Martín Sans
2001	"S/N"	Solange Gabin Portmann
2003	"S/N"	Franco Gregg
2004	"S/N"	Franco Gregg
2005	"S/N"	Francisco Cosentino
2006	"S/N"	Francisco Cosentino
2007	"S/N"	Francisco Cosentino
2008	"S/N"	Victoria Reali Etchart
2009	"S/N"	Gonzalo Nandín
2010	"S/N"	Magdalena Cabral
2011	"S/N"	Agustín Pesallaccia
2012	"S/N"	Sebastián Toscanini
2013	"S/N"	Sebastián Toscanini
2014	"S/N"	Sebastián Toscanini
2015	"S/N"	Santiago Plantié
2016	"S/N"	Santiago Plantié
2017	"S/N"	Santiago Plantié
2018	"S/N"	Julian Finsterbusch

CLASE INTERNACIONAL EUROPE

AÑO	YATE	TIMONEL
1990	"S/N"	Miguel Saubidet
1991	"S/N"	Miguel E. Corti
1992	"Signore del Vento"	Martín Di Pinto
1993	"S/N"	Enrique Pittaluga

1994	"Signore del Vento"	Martín Di Pinto
1995	"S/N"	Eduardo Santambrogio
1996	"S/N"	Martín Kundig
1997	"S/N"	Martín Kundig
1998	"S/N"	Martín Kundig
1999	"S/N"	Serena Amato
2000	"S/N"	Florencia Cerutti
2001	"S/N"	Alfredo Bafico Trench
2002	"S/N"	Ronnie Jenkins
2003	"S/N"	Florencia Cerutti
2004	"S/N"	Serena Amato
2005	"S/N"	Ronnie Jenkins
2006	"S/N"	Ronnie Jenkins
2007	"S/N"	Alfredo Bafico Trench
2008	"S/N"	Vanesa Parody Dietl
2009	"S/N"	Guido Ferrari
2010	"S/N"	Maria del Cielo Bafico

CLASE INTERNACIONAL LASER STANDARD

AÑO	YATE	TIMONEL
1981	"SIN NOMBRE"	Juan A. Mac Call
1982	"CONFUSION"	José Asad
1983	"TIME IT EASY"	Matías Videla
1984	"PURA SANGRE"	Francisco Campero
1987	"BIENDOTADO"	José Asad
1989	"SIN NOMBRE"	Rodolfo Somaini
1990	"SIN NOMBRE"	Rodolfo Somaini
1991	"SIN NOMBRE"	José Asad
1992	"SIN NOMBRE"	Rodolfo Somaini
1993	"AGUSTINA"	José Asad
1994	"S/N"	Daniel Saccomanno
1995	"S/N"	Daniel Saccomanno
1996	"BAGUALA"	Carlos V. Castrillo
1996	"S/N"	Germán Panei
1997	"S/N"	Lucas González Smith
1998	"S/N"	Miguel Poli
1999	"S/N"	Diego Romero
2000	"S/N"	Juan P. Susic
2001	"S/N"	Diego Baiarlardo
2002	"S/N"	Facundo Panei
2003	"S/N"	Diego Romero
2004	"S/N"	Miguel Poli
2005	"S/N"	Diego Romero
2006	"S/N"	Julio Alsogaray
2007	"S/N"	Julio Alsogaray
2008	"S/N"	Julio Alsogaray
2009	"S/N"	Julio Alsogaray
2010	"S/N"	Julio Alsogaray
2011	"S/N"	Julio Alsogaray
2012	"S/N"	Juan Pablo Bisio
2013	"S/N"	Julio Alsogaray
2014	"S/N"	Juan Meagli
2015	"S/N"	Julio Alsogaray
2016	"S/N"	Francisco Renna
2017	"S/N"	Francisco Renna
2018	"S/N"	Julio Alsogaray

CLASE INTERNACIONAL LASER RADIAL

AÑO	YATE	TIMONEL
1999	"S/N"	Nahuel Wilson
2000	"S/N"	Franco Vanzetto
2001	"S/N"	Luis Canuto
2002	"S/N"	Nicolás Schwindt
2003	"S/N"	Patricio Bassi
2004	"S/N"	Alvaro Acevedo
2005	"S/N"	Martín Jenkins
2006	"S/N"	Cecilia Carranza Saroli
2007	"S/N"	Cecilia Carranza Saroli
2008	"S/N"	Cecilia Carranza Saroli
2009	"S/N"	Cecilia Carranza Saroli
2010	"S/N"	Juan Ignacio Biava
2011	"S/N"	Rachid Dalibaita
2013	"S/N"	Francisco Renna
2014	"S/N"	Martín Alsogaray
2015	"S/N"	Francisco Guaragna
2016	"S/N"	Juan Videla
2017	"S/N"	Juan Pablo Cardozo
2018	"S/N"	Lucía Falasca

CLASE INTERNACIONAL LASER 4.7

AÑO	YATE	TIMONEL
2001	"S/N"	Santiago Parreño
2002	"S/N"	Martín Ricci
2003	"S/N"	Josefina Gojenola
2004	"S/N"	Maximiliano Catani
2005	"S/N"	Josefina Gojenola
2006	"S/N"	Estefanía Catani
2007	"S/N"	Gastón A. Bisio
2008	"S/N"	Felipe Santaolalla
2009	"S/N"	Esteban Echeverría Jaramillo
2010	"S/N"	María Knudsen Boabaid
2011	"S/N"	Solene M. Crepin
2012	"S/N"	Rachid Dalibaita
2013	"S/N"	Felicitas Wilson
2014	"S/N"	Martín Gwozd
2015	"S/N"	Fernando Diz
2016	"S/N"	Tomás Catani
2017	"S/N"	Manuela Rodríguez
2018	"S/N"	Manuela Rodríguez

CLASE INTERNACIONAL OPTIMIST

AÑO	YATE	TIMONEL
1971	"TIKI"	Martín Billoch
1972	"CANIBAL"	Pablo Dourge
1974	"DON MIGUEL"	Martín Billoch
1975	"PALETA"	Guillermo Baquerizas
1976	"RAFAGA"	Santiago E. Lange
1977	"FALKE"	Carlos Castriello
1978	"SKIPPER II"	José M. Paternoster
1979	"RECLUTA"	Raúl Saubidet
1980	"SMILE"	Marcelo Tosa
1981	"TWEETY"	Guido M. Tavelli
1982	"MATON"	Miguel Saubidet
1983	"HUJA"	Santiago Doval
1984	"PEZ CAN"	Sebastián Merbeck
1985	"AZAFRAN"	Diego Raveca
1986	"TRINITY"	Martín Castrillo
1987	"SANTI III"	Cristóbal Saubidet
1988	"KUKU PIPÍ"	Santiago Margni
1989	"AGUS"	Agustín Krevisky
1990	"AGUS"	Agustín Krevisky
1991	"WHITESHOT"	Marcus Behrendt
1992	"S/N"	Lucas Luzzi
1993	"S/N"	Esteban Rocha
1994	"S/N"	Agustín Resano
1995	"S/N"	Mariana Tierri
1996	"LIBERTY"	Matías Bühler
1997	"S/N"	Alejandro Rosso
1998	"S/N"	Fernando Gwozd
1999	"S/N"	Lucas Calibrose
2000	"S/N"	Manuel Bologna
2001	"S/N"	Sebastián Peri Brusa
2002	"S/N"	Sebastián Peri Brusa
2003	"S/N"	Martín Alsogaray
2004	"S/N"	Manfredo Finc
2005	"S/N"	Gastón A. Bisio
2006	"S/N"	Magali Damitio
2007	"S/N"	Benjamín Grez
2008	"S/N"	Maria José Cucalón
2009	"S/N"	Gabriel Elstrodt
2010	"S/N"	Gabriel Elstrodt
2011	"S/N"	Francisco Ducasse Sorucco
2012	"S/N"	Fausto Cruz Peralta
2013	"S/N"	Nicolás Radovitzky
2014	"S/N"	Dante Cittadini
2015	"S/N"	Lucas Videla
2016	"S/N"	Lucas Videla
2017	"S/N"	Máximo Videla
2018	"S/N"	Máximo Videla

CLASE INTERNACIONAL OPTIMIST PRINCIPIANTES

AÑO	YATE	TIMONEL
1985	"CORRECANALES"	Carlos Colombo
1986	"BUSCAPIE"	Juan de La Fuente
1987	"HOT ROCK"	Pablo Sanguineti
1988	"BELTRO"	Marcos Behrend
1989	"SABANDIJA"	Juan Filidoro
1990	"HAWK"	Luis Aroza
1991	"ERA Y SOY"	Hernán Garabelli
1992	"S/N"	Paul Bouquet
1993	"S/N"	Gastón Igarzábal
1994	"S/N"	Santiago Galán
1995	"S/N"	Pedro Fox
1996	"S/N"	Matías Gainza
1997	"S/N"	Mario Seguers
1998	"S/N"	Guadalupe Alvarez Galesio
1999	"S/N"	Gerónimo Battista Palacios
2000	"S/N"	Francisco Renna
2001	"S/N"	Germán Archimede
2003	"S/N"	Sofía Marino
2004	"S/N"	Juan García Rodríguez
2005	"S/N"	Matías Rigoni
2006	"S/N"	José Rogala
2007	"S/N"	Manuel Pellejero
2008	"S/N"	Fausto Peralta
2009	"S/N"	Joaquín Nanzer
2010	"S/N"	José Villar
2011	"S/N"	Lihuel Gómez Lacchini
2012	"S/N"	Francisco Villalba
2013	"S/N"	Valentín Sabino
2014	"S/N"	Ricardo Seguel
2015	"S/N"	Juan Manuel Cura
2016	"S/N"	Carlos Gabasio
2017	"S/N"	Valentín Botta
2018	"S/N"	Félix Llauro

CLASE INTERNACIONAL SNIPE

AÑO	YATE	TIMONEL
1978	"BOLERO"	Adalberto Ujvary
1979	"SUPER JOKER"	Carlos Murguía
1980	"BLACK JOKER"	Héctor Longarella
1981	"GUNGA"	Eduardo Fumagallo
1982	"KUKU PIPÍ"	Julio Lavandeira
1983	"KUKU PIPÍ IV"	Julio Lavandeira
1984	"KUKU PIPÍ IV"	Julio Lavandeira
1985	"BRUXO"	Héctor Longarella
1986	"ZIGGY"	Cristian Borgstrom
1987	"BRUXO"	Héctor Longarella
1988	"CIMAR"	Enrique Pittaluga
1989	"DELIRANTE"	Edgardo Lozano
1990	"JOHNATHAN"	Juan A. Mac Call

1991	"S/N"	Ian Rentsch
1992	"S/N"	Andrés Domato
1996	"JAPAO"	Luis Soubie
1997	"S/N"	Matías Pereira
2004	"S/N"	Federico Norman
2007	"S/N"	Agustín Zabala
2008	"S/N"	Javier Ocariz
2009	"S/N"	Luis Soubie
2010	"S/N"	Luis Soubie
2014	"S/N"	Luis Soubie
2015	"S/N"	Felipe Schaefer
2016	"S/N"	Luis Soubie
2017	"S/N"	Augusto Amato
2018	"S/N"	Augusto Amato

CLASE F 18

AÑO	YATE	TIMONEL
2008	"S/N"	Lucas González Smith
2009	"S/N"	Lucas González Smith
2010	"S/N"	Cruz González Smith
2011	"S/N"	Cruz González Smith
2012	"S/N"	Esteban Blando
2013	"S/N"	Cruz González Smith
2014	"S/N"	Agustín Krevisky
2015	"S/N"	Cruz González Smith
2016	"S/N"	Cruz González Smith
2017	"S/N"	Esteban Blando
2018	"S/N"	Pablo Völker

CLASE INTERNACIONAL TORNADO

AÑO	YATE	TIMONEL
1983	"GATO"	Sergio H. Sinistri
1984	"RATON SIN COLA"	Fernando García Guevara
1986	"GATO"	Sergio H. Sinistri
1987	"TIGRE"	Fernando García Guevara

CLASE INTERNACIONAL FINN

AÑO	YATE	TIMONEL
2006	"S/N"	Federico Calegari
2017	"S/N"	Juan Fernández Bell Fano

MATCH RACE FEMENINO

AÑO	YATE	TIMONEL
2010	"S/N"	Mariana Crousse

RS:X – Categoría 9.5

2010	Mariano Reutemann
------	-------------------

RS:X – Categoría 8.5

2010	Valentina Serigos
------	-------------------

BIC

2010	Bautista Saubidet
------	-------------------

CLASE INTERNACIONAL MOTH

AÑO	YATE	TIMONEL
2016	"S/N"	Franco Greggi
2017	"S/N"	Franco Greggi
2018	"S/N"	Franco Greggi

CLASE INTERNACIONAL WASZP

AÑO	YATE	TIMONEL
2017	"S/N"	Franco Greggi
2018	"S/N"	Luis Canuto

TABLAS A VELA

Clase Internacional División II Livianos

1989	Patricio Nicoletti
------	--------------------

Clase Internacional División II Pesados

1989	Luís Rodríguez
1990	Raúl Saubidet

Clase Internacional Raceboard

1990	Julio Saubidet
------	----------------

RADIOCONTROLADOS - CLASE INTERNACIONAL IOM

AÑO	YATE	TIMONEL
2009	"AJAX"	Federico Breuer Moreno
2010	"AJAX"	Federico Breuer Moreno

RADIOCONTROLADOS - CLASE INTERNACIONAL 1M/ULY

AÑO	YATE	TIMONEL
2009	"ZORBA"	Patricio Villanueva

CLASE GRUMETE

AÑO	YATE	TIMONEL
1996	"CURA MARAL"	Miguel Saubidet
1997	"PIRA PYTA"	Agustín Bianchi
1998	"COCUYO"	Federico Breuer Moreno
1999	"GRILLO"	Franco Valette
2000	"ANTARES 2"	Alberto Liorens
2000	"ANTARES 2"	Alberto Liorens
2001	"DERECHO VIEJO"	Manuel Moroni

2015	"S/N"	Cruz Gonzalez Smith Mariano Heuser	2017	"S/N"	Ramiro Cosentino Agustín Frers	2007	"S/N"	Alfredo Bafico Trench
2016	"S/N"	Cruz Gonzalez Smith Mariano Heuser	2018	"S/N"	Segundo Fregonese Cristobal Auberdiaic	2008	"S/N"	Vanesa Parodi Dietl
2017	"S/N"	Esteban Blando Nicolás Quagliotti	CLASE INTERNACIONAL 470			2009	"S/N"	Guido Ferrari
2018	"S/N"	Pablo Völker Sergio Mehl	AÑO	YATE	TIMONEL	2010	"S/N"	María del Cielo Bafico
CLASE INTERNACIONAL 49ER			1996	"S/N"	Fernanda Sesto	CLASE INTERNACIONAL LASER STANDARD		
AÑO	YATE	TIMONEL	1997	"S/N"	Paula Reinoso	AÑO	YATE	TIMONEL
2010	"S/N"	Matías Gainza	1998	"S/N"	Javier Conte	1996	"BAGUALA"	Carlos V. Castrillo
2011	"S/N"	Daniel Pierrard	1999	"S/N"	Juan de la Fuente	1996	"S/N"	Germán Panei
2012	"S/N"	Pablo Herman	2000	"S/N"	Fernanda Sesto	1997	"S/N"	Lucas González Smith
2013	"S/N"	Luis Herman	2001	"S/N"	Paula Reinoso	1998	"S/N"	Miguel Poli
2018	"S/N"	Santiago Silveira Phillipp Umpierre Gastón Terrab Nicolás Aragonés Hernán Umpierre Fernando Diz	2002	"S/N"	Javier Conte	1999	"S/N"	Diego Romero
CLASE INTERNACIONAL 29ER			2003	"S/N"	Juan de la Fuente	2000	"S/N"	Juan P. Susic
AÑO	YATE	TIMONEL	2004	"S/N"	Javier Conte	2001	"S/N"	Diego Baialardo
1999	"S/N"	Martín Bisi	2005	"S/N"	Juan de la Fuente	2002	"S/N"	Facundo Panei
2000	"S/N"	Mariano Caputo	2006	"S/N"	Matías Buhler	2003	"S/N"	Diego Romero
2001	"S/N"	Elisa Deschamps	2007	"S/N"	Marcos Lamas	2004	"S/N"	Miguel Poli
2002	"S/N"	Adela Deschamps	2008	"S/N"	Javier Conte	2005	"S/N"	Diego Romero
2003	"S/N"	José María Bettini	2009	"S/N"	Juan de la Fuente	2006	"S/N"	Julio Alsogaray
2004	"S/N"	Esteban Goulias	2010	"S/N"	Juan de la Fuente	2007	"S/N"	Julio Alsogaray
2005	"S/N"	Tomás Bonello	2011	"S/N"	Matías Buhler	2008	"S/N"	Julio Alsogaray
2006	"S/N"	Ignacio Zapiola	2012	"S/N"	Marcos Lamas	2009	"S/N"	Julio Alsogaray
2007	"S/N"	Tomás Waignmaster	2013	"S/N"	Lucas Calabrese	2010	"S/N"	Julio Alsogaray
2008	"S/N"	Daniel Pierrard	2014	"S/N"	Juan De La Fuente	2011	"S/N"	Julio Alsogaray
2009	"S/N"	José M. Bettini	2015	"S/N"	Jonathan Martinetti	2012	"S/N"	Julio Alsogaray
2010	"S/N"	Federico Villambrosa	2016	"S/N"	Alfredo Ochoa	2013	"S/N"	Juan Pablo Bisio
2011	"S/N"	Francisco M. Piccini	2017	"S/N"	Roberto Bisi	2014	"S/N"	Julio Alsogaray
2012	"S/N"	Daniel Pierrard	2018	"S/N"	Santiago Masseroni	2015	"S/N"	Juan Maegli
2013	"S/N"	Matías Gainza	CLASE INTERNACIONAL CADET			2016	"S/N"	Julio Alsogaray
2014	"S/N"	Federico Villambrosa	AÑO	YATE	TIMONEL	2017	"S/N"	Francisco Renna
2015	"S/N"	Germán Billoch	1996	"KALAMBRE"	Francisco Elizalde	2018	"S/N"	Julio Alsogaray
2016	"S/N"	Gastón Terrab	1997	"S/N"	Santiago Madero	CLASE INTERNACIONAL LASER RADIAL		
2017	"S/N"	Belén Tavella	1998	"S/N"	Alfredo Corvalán	AÑO	YATE	TIMONEL
2018	"S/N"	Francisco Greggi	1999	"S/N"	Nicolás Difour	1996	"S/N"	Nahuel Wilson
2019	"S/N"	Juan Krevisky	2000	"S/N"	Ignacio Ruiz Moreno	2000	"S/N"	Franco Vanzetto
2020	"S/N"	Eduardo López Segura	2001	"S/N"	Nicolás Difour	2001	"S/N"	Luis Canuto
2021	"S/N"	Juan Krevisky	2002	"S/N"	Juan Luppó	2002	"S/N"	Nicolás Schwindt
2022	"S/N"	Eduardo López Segura	2003	"S/N"	Ayelén Gabín	2003	"S/N"	Patricio Bassi
2023	"S/N"	Alejandro Baudoino	2004	"S/N"	Martín Sans	2004	"S/N"	Alvaro Acevedo
2024	"S/N"	Martín Cubría	2005	"S/N"	Victorio Reali Echart	2005	"S/N"	Martín Jenkins
2025	"S/N"	Alejandro Baudoino	2006	"S/N"	Solange Gabin Portmann	2006	"S/N"	Cecilia Carranza Saroli
2026	"S/N"	Federico Villambrosa	2007	"S/N"	Yasmin Dib	2007	"S/N"	Cecilia Carranza Saroli
2027	"S/N"	Belén Tavella	2008	"S/N"	Franco Greggi	2008	"S/N"	Cecilia Carranza Saroli
2028	"S/N"	Eugenia Bosco	2009	"S/N"	Eugenia Jasson	2009	"S/N"	Cecilia Carranza Saroli
2029	"S/N"	Ignacio Varisco	2010	"S/N"	Franco Greggi	2010	"S/N"	Juan Ignacio Biava
2030	"S/N"	Federico García	2011	"S/N"	Camila Agnoletti	2011	"S/N"	Rachid Dalibalta
2031	"S/N"	José Chifflet	2012	"S/N"	Francisco Cosentino	2012	"S/N"	Rachid Dalibalta
2032	"S/N"	Federico Radovitzky	2013	"S/N"	Sancho Castro	2013	"S/N"	Francisco Renna
2033	"S/N"	Tomás Vugman	2014	"S/N"	Francisco Cosentino	2014	"S/N"	Martín Alsogaray
2034	"S/N"	Juan Liniado	2015	"S/N"	Sancho Castro	2015	"S/N"	Francisco Guaragna
2035	"S/N"	Francisco Cosentino	2016	"S/N"	Francisco Cosentino	2016	"S/N"	Juan Videla
2036	"S/N"	Martín Cubría	2017	"S/N"	Sancho Castro	2017	"S/N"	Juan Pablo Cardozo
2037	"S/N"	Felipe Cosentino	2018	"S/N"	Victoria Reali Echart	2018	"S/N"	Lucia Falasca
2038	"S/N"	Tomás Fitte	CLASE INTERNACIONAL 420			2019	"S/N"	Martín Alsogaray
AÑO	YATE	TIMONEL	2000	"S/N"	Victoria Rampezzotti	2020	"S/N"	Francisco Renna
2000	"S/N"	Fernando Gwozdz	2001	"S/N"	Gonzalo Nandin	2021	"S/N"	Julio Alsogaray
2001	"S/N"	Genaro Maggi	2002	"S/N"	Julían Rodríguez Viega	2022	"S/N"	Julio Alsogaray
2002	"S/N"	Fernando Gwozdz	2003	"S/N"	Magdalena Cabral	2023	"S/N"	Julio Alsogaray
2003	"S/N"	Genaro Maggi	2004	"S/N"	Lucas Cabral	2024	"S/N"	Julio Alsogaray
2004	"S/N"	Lucas Calabrese	2005	"S/N"	Agustín Pesallaccia	2025	"S/N"	Julio Alsogaray
2005	"S/N"	Francisco Bellocchio	2006	"S/N"	Mariano Pesallaccia	2026	"S/N"	Julio Alsogaray
2006	"S/N"	Cecilia I. Gwozdz	2007	"S/N"	Sebastián Toscanini	2027	"S/N"	Julio Alsogaray
2007	"S/N"	Solange Gabin	2008	"S/N"	Patricio Martinek	2028	"S/N"	Julio Alsogaray
2008	"S/N"	Cecilia I. Gwozdz	2009	"S/N"	Sebastián Toscanini	2029	"S/N"	Julio Alsogaray
2009	"S/N"	Solange Gabin	2010	"S/N"	Patricio Martinek	2030	"S/N"	Julio Alsogaray
2010	"S/N"	Sebastián Peri Brusa	2011	"S/N"	Sebastián Toscanini	2031	"S/N"	Julio Alsogaray
2011	"S/N"	Guillermo Gallacher	2012	"S/N"	Patricio Martinek	2032	"S/N"	Julio Alsogaray
2012	"S/N"	Sebastián Peri Brusa	2013	"S/N"	Santiago Plantié	2033	"S/N"	Julio Alsogaray
2013	"S/N"	Santiago Masseroni	2014	"S/N"	Matías Finsterbush	2034	"S/N"	Julio Alsogaray
2014	"S/N"	Francisco Sucari	2015	"S/N"	Santiago Plantié	2035	"S/N"	Julio Alsogaray
2015	"S/N"	Francisco Renna	2016	"S/N"	Matías Finsterbush	2036	"S/N"	Julio Alsogaray
2016	"S/N"	Benjamín Grez Ahrens	2017	"S/N"	Santiago Plantié	2037	"S/N"	Julio Alsogaray
2017	"S/N"	Carlos Vergara Infante	2018	"S/N"	Matías Finsterbush	2038	"S/N"	Julio Alsogaray
2018	"S/N"	Pablo Volker	2019	"S/N"	Julían Finsterbusch	2039	"S/N"	Julio Alsogaray
2019	"S/N"	Agustín Cunill Martínez	2020	"S/N"	Martín Finsterbusch	2040	"S/N"	Julio Alsogaray
2020	"S/N"	Eduardo Mancinelli Scotti	CLASE INTERNACIONAL EUROPE			2041	"S/N"	Julio Alsogaray
2021	"S/N"	Leonardo Cucchiara	AÑO	YATE	TIMONEL	2042	"S/N"	Julio Alsogaray
2022	"S/N"	Juan García Rodríguez	1996	"S/N"	Martín Kundig	2043	"S/N"	Julio Alsogaray
2023	"S/N"	Facundo Olezza	1997	"S/N"	Martín Kundig	2044	"S/N"	Julio Alsogaray
2024	"S/N"	Gonzalo Bisi	1998	"S/N"	Martín Kundig	2045	"S/N"	Julio Alsogaray
2025	"S/N"	Tomás Völker	1999	"S/N"	Serena Amato	2046	"S/N"	Julio Alsogaray
2026	"S/N"	Nadja Horwitz	2000	"S/N"	Florenzia Cerutti	2047	"S/N"	Julio Alsogaray
2027	"S/N"	Carmina Malsch	2001	"S/N"	Santiago Parreño	2048	"S/N"	Julio Alsogaray
2028	"S/N"	Agustín Romero	2002	"S/N"	Ronnie Jenkins	2049	"S/N"	Julio Alsogaray
2029	"S/N"	Fermin Jacobs	2003	"S/N"	Florenzia Cerutti	2050	"S/N"	Julio Alsogaray
2030	"S/N"	Felipe Diniz	2004	"S/N"	Serena Amato	2051	"S/N"	Julio Alsogaray
2031	"S/N"	Iván Aranguren	2005	"S/N"	Ronnie Jenkins	2052	"S/N"	Julio Alsogaray
2032	"S/N"	Santiago Ugarte	2006	"S/N"	Ronnie Jenkins	2053	"S/N"	Julio Alsogaray
2033	"S/N"	Felipe Ugarte				2054	"S/N"	Julio Alsogaray

2018	"S/N"	Máximo Videla	CLASE INTERNACIONAL LIGHTNING			CLASE MATCH 30		
CLASE INTERNACIONAL OPTIMIST PRINCIPIANTES			AÑO	YATE	TIMONEL	AÑO	YATE	TIMONEL
AÑO	YATE	TIMONEL	1957	"BAGUAL"	Esteban Lahore	1997	"TADEUS"	Gonzalo Campero Marcelo Fino
1996	"S/N"	Matías Gainza	CLASE INTERNACIONAL GRUMETE					
1997	"S/N"	Mario Seguers	AÑO	YATE	TIMONEL			
1998	"S/N"	Guadalupe Alvarez Galesio	1957	"GRUMETE"	C. Keller Sarmiento			
1999	"S/N"	Gerónimo Battista Palacios	1959	"TXISTU"	E. de Amilibia	1998	"TADEUS"	Eduardo Fumagallo Sebastián Galli Rodrigo Miranda Marcelo Fino
2000	"S/N"	Francisco Renna	1996	"CURA MARAL"	Miguel Saubidet			
2001	"S/N"	Germán Archimede				1999	"TADEUS"	Gonzalo Campero Eduardo Fumagallo Diego Fontana Carlos Martínez Rodrigo Miranda Eduardo Fumagallo Marcelo Fino
2003	"S/N"	Sofía Marino	1997	"PIRA PYTA"	Federico Breuer Moreno			
2004	"S/N"	Juan García Rodríguez				2001	"PATAGONIA"	Gonzalo Campero Diego Fontana Carlos Martínez Rodrigo Miranda Federico Winkler Matías Pereyra Juan Pereyra Adrián Beau Marcos Berendt Jacinto Swieczewski Luis Alvarez Adrián Beau Federico Winkler Matías Pereyra Luis Soubie
2005	"S/N"	Matías Rigoni	1998	"COCUYO"	Pablo Bianchi			
2006	"S/N"	José Rogala	1999	"GRILLO"	Daniel Cereso			
2007	"S/N"	Manuel Pellejero	2000	"ANTARES II"	Franco Valette			
2008	"S/N"	Fausto Peralta	2001	"DERECHO VIEJO"	Alejandro Laborde			
2009	"S/N"	Joaquín Nanzer				2004	"ZIG ZAG"	Matías Pereyra Héctor Reser Ángel Androssi Jorge Vazquez Alesia Federico Winkler Marcos Berendt
2010	"S/N"	José Villar	2002	"CAMOATI"	Alberto Llorens			
2011	"S/N"	Lihuel Gómez Lacchini	2003	"ANTARES II"	Teresa Picton			
2012	"S/N"	Francisco Villalba	2004	"GRILLO"	Ignacio Picton			
2013	"S/N"	Valentín Sabino	2005	"CAMOATI"	Manuel Meroni			
2014	"S/N"	Ricardo Seguel	2006	"TAITA"	Pedro Meroni			
2014	"S/N"	Juan Manuel Cura	2007	"TAITA"	Victoria Meroni			
2016	"S/N"	Carlos Gabasio	2008	"TAITA"	Fernando Muller			
2017	"S/N"	Valentín Botta	2009	"NADINE"	Alberto Llorens			
2018	"S/N"	Féix Llauro	2010	"CRIOLLO"	Raul Gojenola			
CLASE INTERNACIONAL SNIPE			2011	"GASPAR DE LA NUIT"	Alberto Llorens			
AÑO	YATE	TIMONEL	2012	"PROCION"	Juan Salvatierra			
1957	"PAMPERITO"	Carlos Vilar	2013	"BAHIA"	Nicolás Dono			
1958	"RUMOR"	Ovidio Garibaldi	2014	"PROCION"	Agustín Bianchi			
1996	"JAPAO"	Luis Soubie	2015	"MI VIEJO"	Pedro Sisti			
1997	"S/N"	Pablo Agrest	2016	"MI VIEJO"	Andreas Keller Sarmiento			
2004	"S/N"	Matías Pereira	2017	"AYAX"	Jorge Marchi			
2007	"S/N"	Martín M. Córdoba				2018	"PURA SANGRE"	Tomás Wagmaister
2008	"S/N"	Federico Norman						
2009	"S/N"	César Giacometti						
2010	"S/N"	Agustín Zabalúa						
2010	"S/N"	Mariano Arroyo						
2010	"S/N"	Javier Ocariz						
2014	"S/N"	Federico López						
2015	"S/N"	Luis Soubie						
2015	"S/N"	Cecilia Granucci						
2015	"S/N"	Luis Soubie						
2015	"S/N"	Cecilia Granucci						
2015	"S/N"	Luis Soubie						
2015	"S/N"	Diego Lipsyc						
2015	"S/N"	Felipe Schaefer de Linhares						
2016	"S/N"	Eduardo Beirao						
2016	"S/N"	Luis Soubie						
2017	"S/N"	Diego Lipsyc						
2017	"S/N"	Augusto Amato						
2018	"S/N"	Constanza Alvarez						
2018	"S/N"	Augusto Amato						
2018	"S/N"	Constanza Alvarez						
MATCH RACE FEMENINO								
AÑO	YATE	TIMONEL						
2010	"S/N"	Mariana Crousse						
TABLAS A VELA								
RS:X – Categoría 9.5								
2010	Mariano Reutemann							
RS:X – Categoría 8.5								
2010	Valentina Serigos							
BIC								
2010	Bautista Saubidet							
CLASE INTERNACIONAL FINN								
AÑO	YATE	TIMONEL						
1957	"SOFALFIN"	A. Pekelharing						
1958	"CAOTHIC"	Esteban Berisso						
1959	"ARAUCANO"	Santiago Pérez Penalba						
2006	"S/N"	Federico Calegari						
CLASE INTERNACIONAL FIREFLY								
AÑO	YATE	TIMONEL						
1957	"CASCARITA"	C. Ponce de León						
1958	"ARDILLA"	Eduardo Setti						
CLASE INTERNACIONAL 5 METROS R.								
AÑO	YATE	TIMONEL						
1957	"LEONOR"	Roberto G. Sieburger						
1958	"LEONOR"	Roberto G. Sieburger						
1959	"LEONOR"	Roberto G. Sieburger						
CLASE INTERNACIONAL DRAGON								
AÑO	YATE	TIMONEL						
1957	"MALAMBO"	Jorge A. Salas Chaves						
1958	"FAVONIUS"	Jorge A. Salas Chaves						
1959	"ALERCE"	Arnoldo Pekelharing						
			CLASE LIMBO 21					
AÑO	YATE	TIMONEL						
1999	"MATA AMARILLA"	Gerardo Cutolo						
2000	"LUNA – LU"	Martín Colegno						
2001	"MATA AMARILLA"	Alejandro Real						
2004	"OTRO LOQUILLO"	Enrique Rey						
2005	"OTRO LOQUILLO"	Lucas Vodanovich						
2006	"OTRO LOQUILLO"	Santiago Vodanovich						
2007	"OTRO LOQUILLO"	Christian Vodanovich						
2008	"OTRO LOQUILLO"	Rodrigo Peydro						
2009	"OTRO LOQUILLO"	Gerardo Cutolo						
2010	"OTRO LOQUILLO"	Alejandro Real						
2011	"OTRO LOQUILLO"	Enrique Triay						
2012	"OTRO LOQUILLO"	Martín Calcagno						
2013	"OTRO LOQUILLO"	Hernán Cubría						
2014	"OTRO LOQUILLO"	Nicolás Cubría						
2015	"OTRO LOQUILLO"	Mario Cubría						
2016	"OTRO LOQUILLO"	Marcos Casciola						
2017	"OTRO LOQUILLO"	Sergio Corloca						
2018	"OTRO LOQUILLO"	Nicolás Cubría						
2019	"OTRO LOQUILLO"	Hernán Cubría						
2020	"OTRO LOQUILLO"	Pablo Suarez						
2021	"OTRO LOQUILLO"	Fernando Bertrand						
2022	"OTRO LOQUILLO"	Mario Cubría						
2023	"OTRO LOQUILLO"	Federico Bertrand						
2024	"OTRO LOQUILLO"	Fernando Bertrand						
2025	"OTRO LOQUILLO"	Nicolás Pizzini						
			CLASE MYSTIC 235					
AÑO	YATE	TIMONEL						
2000	"MAGIQUE"	Luis Alvarez						
2001	"MAGIQUE"	Lucas González Smith						
2002	"SANCHO"	Leandro Rosado						
2003	"SANCHO-LET"	Guillermo Torres						
2004	"SANCHO"	Maira González Smith						
2005	"MAGIQUE"	Lauro Minuet						
2006	"SANCHO"	Luis Alvarez						
2007	"SANCHO"	Guillermo Bergese						
2008	"SANCHO"	Luis Couyet						
2009	"SANCHO"	José I. Arrondo						
2010	"SANCHO"	Pablo Brandolino						
2011	"SANCHO"	Eduardo Rascilla						
2012	"SANCHO"	Luis Couyet						
2013	"SANCHO"	Gonzalo Martínez						
2014	"SANCHO"	José I. Arrondo						
2015	"SANCHO"	Pablo Brandolino						
2016	"SANCHO"	Ignacio A. Giamonna						
2017	"SANCHO"	Luis Couyet						
2018	"SANCHO"	Juan P. Cadario						
2019	"SANCHO"	José I. Arrondo						
2020	"SANCHO"	Pablo Brandolino						
2021	"SANCHO"	Jerónimo Galván						
2022	"SANCHO"	Hernán Fernández Orozco						
2023	"SANCHO"	Juan Fernández Orozco						
2024	"SANCHO"	Marcos Vodanovich						

		Claudio Vodanovich Santiago Vodanovich			Cristian Frers Marcos Berenhel Diego Dumais Jorge Eiras Felipe Tombeur Federico Haymes Biedma Juan Ignacio Grimaldi Miguel Saubidet Gonzalo Ramos Vertiz Federico Caballero Diego Longstaff Jordan Rivas	2012 Esteban Blando – Nicolás Aragonés C.I. F 18 2013 Francisco Renna C.I. Laser Radial 2014 Sebastián Toscanini - Patricio Martinek C.I. Cadet 2015 Julio Alsogaray C.I. Laser Standard 2016 Santiago Plantié - Matías Finterbusch C.I. Cadet 2017 Santiago Plantié - Matías Finterbusch C.I. Cadet 2018 Manuela Rodriguez C.I. Laser 4.7
CLASE PAMPA 21						SEMANA INTERNACIONAL DEL YACHTING MAR DEL PLATA SEMANA DE MAR DEL PLATA - CAMPEONATO DE VERANO
AÑO	YATE	TIMONEL	2016	"CINQUE"		HISTORIAL
2006	"PAMPERITO"	Natalia Benozzi Gabriel Cousillas Ezequiel Cousillas Nicolás Pettoruti María Sol Massera Natalia Benozzi Gabriel Cousillas Ezequiel Cousillas Nicolás Pettoruti				CLASE INTERNACIONAL 420
2007	"PAMPERITO"		2017	"REPUESTOS"	Augusto Bassanetti Guido Giamonna Juan Figueroa Guillermo Ullo Marcelo Fernández Zenit Leopoldo Van Avermaete Federico Haymes Biedma Manuel Saubidet Jordan Rivas Federico Kyburg Markus Beherendt Sebastián Peri Brusa	AÑO YATE TIMONEL 2001 "S/N" Fernando Gwozdz 2002 "S/N" Joaquín Doval 2003 "S/N" Lucas Calabrese 2004 "S/N" Pilar García Hernández 2005 "S/N" Sebastián Peri Brusa 2006 "S/N" Luz Bonello 2007 "S/N" Francisco Sucari 2008 "S/N" Francisco Sucari 2009 "S/N" Pablo Volker 2010 "S/N" Pablo Volker 2011 "S/N" Mariana Lombardo 2012 "S/N" Juan García Rodríguez 2013 "S/N" Agustín Romero 2014 "S/N" Agustín Romero 2015 "S/N" Felipe Diniz 2016 "S/N" Martín Cloos 2017 "S/N" Fausto Peralta 2018 "S/N" Martín Cloos
CLASE OD 27						CLASE INTERNACIONAL 29er
AÑO	YATE	TIMONEL	2018	"CINQUE"		AÑO YATE TIMONEL 2001 "S/N" Tigris Martirosian 2002 "S/N" José Bettini 2003 "S/N" Tomás Bonello 2004 "S/N" Francisco M. Piccini 2005 "S/N" Matías Buhler 2006 "S/N" Adela Deschamps 2008 "S/N" Germán Billoch 2009 "S/N" Francisco Cosentino 2010 "S/N" Belén Tavella 2012 "S/N" Victoria Travascio 2013 "S/N" Ignacio Varisco 2014 "S/N" Tomás Di Luciano 2015 "S/N" Ignacio Varisco 2016 "S/N" José Chiffet 2017 "S/N" Santiago Duncan Loinaz 2018 "S/N" Santiago Duncan Loinaz
2006	"QUARA"	Martín Billoch Norberto García Juan Manuel Duarte Matías Murgia Santiago Martínez Autin Jorge Sánchez Posleman Andrés Domato Tirso Brizuela				CLASE INTERNACIONAL 470
2007	"L'AMATEUR"					AÑO YATE TIMONEL 1998 "S/N" Ramón Oliden
2008	"ENIGMA"	Eduardo Carboni Luis Monjeau Carlos V.A. Jasson Hardie Paulo Cosentino Alejandro Rosso Matías Maffioli Luis Monjeau Carlos V.A. Jasson Hardie Alejandro Rosso Matías Maffioli Eugenia Jasson Hardie Federico Bogliano				CLASE INTERNACIONAL CADET
2009	"ENIGMA"					AÑO YATE TIMONEL 1988 "PEPE LUI" Luís Soubie 1989 "CID" Juan I. Grimaldi 1990 "FANDANGO" Juan F. Guzmán 1991 "MATACO" Hernán Salero 1992 "S/N" Federico Calabrese 1994 "S/N" Francisco Van Avermaete 1996 "S/N" Alfredo Rovere 1997 "S/N" Juan Zapacosta 1998 "S/N" Juan A. Lupo 1999 "S/N" Ignacio Ruiz Moreno 2000 "S/N" Juan Vita 2001 "S/N" Mario Pellegrino 2002 "S/N" Federico Travascio 2003 "S/N" Agustina Torre 2004 "S/N" Franco Greggí 2005 "S/N" Manuela Saubidet 2006 "S/N" Francisco Cosentino 2007 "S/N" Francisco Cosentino 2008 "S/N" Victoria Reali Etchart 2009 "S/N" Gonzalo Nandin 2010 "S/N" Christian Duhalde 2011 "S/N" Agustín Pesallaccia 2012 "S/N" Agustín Pesallaccia 2013 "S/N" Clara Videla 2014 "S/N" Sebastián Toscanini 2015 "S/N" Mateo Ronchi 2016 "S/N" Santiago Plantié 2018 "S/N" Teo Zecchin
2010	"INTREPIDO"	Paulo Cosentino Carlos Agnoletti Martín Gruenberg Nicolas Goulú Camila Agnoletti Jorge Smolar Fernando Queirel Guillermo Ullo Mariano Ullo Alejandro Rosso Luca Fernandez Chigo Agustín Biasotti Carlos Agnoletti Marcelo Fernandez Zenni Geronimo Galvan Julio Ciscato Carlos Agnoletti Rafael De Maris				CLASE INTERNACIONAL EUROPE
2011	"ENIGMA"					AÑO YATE TIMONEL 1996 Martín Kundig C.I. Europe 1997 Martín Kundig C.I. Europe 1998 Martín Kundig C.I. Europe 1999 Nahuel Wilson C.I. Laser 2000 Martín Sans – Victorio Reali Echart C.I. Cadet 2001 Javier Conte – Juan de la Fuente C.I. 470 2003 Diego Romero C.I. Laser 2004 Miguel Poli C.I. Laser 2005 Ronnie Jenkins C.I. Europe 2006 Francisco Cosentino – Sancho Castro C.I. Cadet 2007 Francisco Cosentino – Sancho Castro C.I. Cadet 2008 Julio Alsogaray C.I. Laser 2009 Julio Alsogaray C.I. Laser Pablo Volker - Agustín Cunill Martínez C.I. 420 2010 Luis Soubie – Cecilia Granucci C.I. Snipe 2011 Cruz González Smith – Mariano Heuser C.I. F 18
2012	"INTREPIDO"	Agustín Biasotti Carlos Agnoletti Marcelo Fernandez Zenni Geronimo Galvan Julio Ciscato Carlos Agnoletti Rafael De Maris José Ignacio Arrondo Guillermo Arrondo Francisco Campero Emiliano Solis Federico Bogliano Tomas Rasilla				
2013	"BOLT"					
2014	"INTREPIDO"	Francisco Campero Sebastián Aranguren Lisandro Peralta Ezequiel Mendonza Carlos Agnoletti Jerónimo Campero Manuel Pando				
2015	"PONTO 2"	Sebastián Vignale Julián Gazzari Matías Feldman María José Blanco Mariano Girod				
2016	"PONTO 2"	Sebastián Vignale Matías Feldman Diego Zabaleta Anibal Gatti Sebastián Touron María José Blanco				
CLASE S33						
AÑO	YATE	TIMONEL				
2012	"REPUESTOS"	Augusto Bassanetti Rodrigo Benedetto Fernando Pamani Diego Stefani Ezequiel Mendonca Augusto Bassanetti Rodrigo Benedetto Fernando Pamani Diego Stefani Ezequiel Mendonca Federico Haymes Biedma Gonzalo Miranda Miguel Saubidet Diego Longstaff Gonzalo Ramos Vertiz Juan I. Grimaldi Axel Flugel				
2013	"REPUESTOS"					
2014	"CINQUE"					
2015	"ALLEGRO"	Facundo Achával Martín Ramos				
RADIOCONTROLADOS - CLASE INTERNACIONAL IOM						
AÑO	YATE	TIMONEL				
2009	"AJAX"	Federico Breuer Moreno				
2010	"AJAX"	Federico Breuer Moreno				
RADIOCONTROLADOS - CLASE INTERNACIONAL 1M/ULY						
AÑO	YATE	TIMONEL				
2009	"ZORBA"	Patricio Villanueva				
CLASE INTERERACIONAL 49ER FX						
AÑO	YATE	TIMONEL				
2015	"S/N"	Victoria Travascio Sol Branz				
CLASE INTERERACIONAL 2.4 MR						
AÑO	YATE	TIMONEL				
2015	"S/N"	Juan Fernandez Ocampo				
CLASE INTERERACIONAL MOTH						
AÑO	YATE	TIMONEL				
2015	"S/N"	Franco Greggí				
2016	"S/N"	Franco Greggí				
2017	"S/N"	Franco Greggí				
2018	"S/N"	Franco Greggí				
CLASE INTERERACIONAL WASZP						
AÑO	YATE	TIMONEL				
2017	"S/N"	Luis Canuto				
2018	"S/N"	Luis Canuto				
CLASE INTERERACIONAL J70						
AÑO	YATE	TIMONEL				
2017	"NEGRONI"	Paulo Cosentino Jorge Goulú Javier Bok Juan Pablo Fregonese Juan Pablo Fregonese Alejandro Fregonese Luis Cerrato Pablo Fenouill				
2018	"BUTANTAN"					
COPA CHALLENGE "SEMANA DE BUENOS AIRES"						
Instituida por el Yacht Club Argentino						
Condiciones: Se disputará anualmente y la ganará el timonel con menor puntaje de todas las clases que compitan.						
Será condición para adjudicarse esta Copa que en la Clase donde participe haya 10 inscriptos o más y que éstos corran el 60% de las regatas.						
Esta Copa no se ganará en propiedad y permanecerá en el Club. En la misma, se inscribirán los nombres de los ganadores y se les entregará una réplica.						
HISTORIAL						
AÑO	TIMONEL	CLASE				
1996	Martín Kundig	C.I. Europe				
1997	Martín Kundig	C.I. Europe				
1998	Martín Kundig	C.I. Europe				
1999	Nahuel Wilson	C.I. Laser				
2000	Martín Sans – Victorio Reali Echart	C.I. Cadet				
2001	Javier Conte – Juan de la Fuente	C.I. 470				
2003	Diego Romero	C.I. Laser				
2004	Miguel Poli	C.I. Laser				
2005	Ronnie Jenkins	C.I. Europe				
2006	Francisco Cosentino – Sancho Castro	C.I. Cadet				
2007	Francisco Cosentino – Sancho Castro	C.I. Cadet				
2008	Julio Alsogaray	C.I. Laser				
2009	Julio Alsogaray	C.I. Laser				
	Pablo Volker - Agustín Cunill Martínez	C.I. 420				
2010	Luis Soubie – Cecilia Granucci	C.I. Snipe				
2011	Cruz González Smith – Mariano Heuser	C.I. F 18				

2006	"S/N"	Ronnie Jenkins
2007	"S/N"	Ronnie Jenkins
2008	"S/N"	Alfredo Bañico Trench

CLASE INTERNACIONAL LASER STANDARD

AÑO	YATE	TIMONEL
2002	"S/N"	Diego Romero
2004	"S/N"	Diego Romero
2005	"S/N"	Diego Romero
2006	"S/N"	Diego Romero
2007	"S/N"	Diego Romero
2009	"S/N"	Julio Alsogaray
2010	"S/N"	Julio Alsogaray
2011	"S/N"	Julio Alsogaray
2012	"S/N"	Julio Alsogaray
2013	"S/N"	Julio Alsogaray
2014	"S/N"	Julio Alsogaray
2015	"S/N"	Julio Alsogaray
2016	"S/N"	Julio Alsogaray
2017	"S/N"	Juan Pablo Bisio
2018	"S/N"	Francisco Renna

CLASE INTERNACIONAL LASER RADIAL

AÑO	YATE	TIMONEL
2001	"S/N"	Facundo Panei
2002	"S/N"	Nicolás Cuervo
2003	"S/N"	Agustín Montes
2004	"S/N"	Cecilia Carranza Saroli
2005	"S/N"	Federico Buiatti
2006	"S/N"	Cecilia Carranza Saroli
2007	"S/N"	Florencia Cerutti
2008	"S/N"	Florencia Cerutti
2009	"S/N"	Tomás Pellejero
2010	"S/N"	Cecilia Carranza Saroli
2011	"S/N"	Cecilia Carranza Saroli
2012	"S/N"	Tuula Tenkanen
2013	"S/N"	Agustín Vidal
2014	"S/N"	Francisco Renna
2015	"S/N"	Francisco Renna
2016	"S/N"	Lucia Falasca
2017	"S/N"	Matías Dietrich
2018	"S/N"	Lucia Falasca

CLASE INTERNACIONAL LASER 4.7

AÑO	YATE	TIMONEL
2002	"S/N"	Martín Manrique
2004	"S/N"	Josefina Gojenola
2006	"S/N"	Josefina Gojenola
2007	"S/N"	Josefina Gojenola
2009	"S/N"	Agustín Vidal
2010	"S/N"	Luciana Benegas
2011	"S/N"	Florencia Zalazar
2012	"S/N"	Francisco Guaragna
2013	"S/N"	Guido Pozzi Alcón
2014	"S/N"	Juan Videla
2015	"S/N"	Santiago Wolf
2016	"S/N"	Matías Warenycia
2017	"S/N"	Iván Luppi
2018	"S/N"	Manuela Rodríguez

CLASE INTERNACIONAL OPTIMIST

AÑO	YATE	TIMONEL
1988	"SIGNORE DEL VENTO"	Martín Di Pinto
1989	"IOIA"	Leopoldo Van Avermaete
1990	"WET PET"	Pablo Agrest
1991	"COMPINCHE"	Oswaldo Cassalins
1992	"S/N"	Ramón Oliden
1993	"S/N"	Juan Figueroa
1994	"NOISY"	Martín Jenkins
1995	"S/N"	Antonio Razzetto
1996	"S/N"	Diego Benincasa
1997	"S/N"	Gonzalo Pollitzer
1998	"S/N"	Fernando Gwozdz
1999	"S/N"	Fernando Gwozdz
2000	"S/N"	Joel Raffo
2001	"S/N"	Mario Seguers
2002	"S/N"	Victoria Travascio
2003	"S/N"	Sebastián Peri Brusa
2004	"S/N"	Guido Martirena
2005	"S/N"	Estanislao Sadowski
2006	"S/N"	Ariana Villena
2007	"S/N"	Matías Costa Rengifo
2008	"S/N"	César Cosacow
2009	"S/N"	Christopher Willford
2010	"S/N"	Christopher Willford
2011	"S/N"	Romain Screve
2012	"S/N"	Tomás Di Luciano
2013	"S/N"	Chase Cooper
2014	"S/N"	Facundo Mónaco
2015	"S/N"	Lucas Videla
2016	"S/N"	Lucas Videla
2017	"S/N"	Callahan Mitchell
2018	"S/N"	Stephan Baker

CLASE INTERNACIONAL OPTIMIST PRINCIPIANTES

AÑO	YATE	TIMONEL
1988	"CHASCO"	Marcos Zavaro

1989	"FAIR PLAY"	Nicolás Fracchia
1990	"AGUILA"	Julio Alzogaray
1991	"BOCHINCHERO"	Martín Jenkins
1992	"S/N"	Alejandro Baudoino
1993	"S/N"	Rodrigo De La Torre
1994	"S/N"	Diego Benincasa
1995	"S/N"	Ezequiel Cernadas
1996	"S/N"	Juan A. Vita
1997	"S/N"	Andrés Heredia
1998	"S/N"	Santiago Sofi
1999	"S/N"	Martín Alsogaray
2000	"S/N"	Juan Pipkin
2001	"S/N"	Francisco Renna
2002	"S/N"	José M. Arigos
2003	"S/N"	Germán Billoch
2004	"S/N"	Sofía Marino
2005	"S/N"	Agustín Terra Brandes
2006	"S/N"	Agustín Bucholz
2007	"S/N"	José Rogala
2008	"S/N"	Santiago Lazzari
2009	"S/N"	Felipe Diniz
2010	"S/N"	Joaquín Zanardi
2011	"S/N"	Dante Cittadini
2012	"S/N"	Felipe Cosentino
2013	"S/N"	Agustín Pérez Aguirre Aloyz
2014	"S/N"	Joaquín Seone
2015	"S/N"	Bautista Aberastury
2016	"S/N"	Dante Gasparoni
2017	"S/N"	Francina Paz
2018	"S/N"	Defina Kuttel

CLASE INTERNACIONAL RS:X

AÑO	YATE	TIMONEL
2009	"S/N"	Martín Berardo

CLASE INTERNACIONAL SNIPE

AÑO	YATE	TIMONEL
2009	"S/N"	Joaquín Sarre
2011	"S/N"	Sebastián Barbero
2012	"S/N"	Juan Cunto
2013	"S/N"	Juan Ignacio Grimaldi
2014	"S/N"	Juan Ignacio Grimaldi
2015	"S/N"	Luis Soubie
2016	"S/N"	Juan Grimaldi
2017	"S/N"	Daniel Verdier
2018	"S/N"	Luis Soubie

CLASE INTERNACIONAL J-24

AÑO	YATE	TIMONEL
2009	"LIBERTAD"	Pedro Riquelme

CLASE INTERNACIONAL STAR

AÑO	YATE	TIMONEL
2009	"IPH"	Alejo Rigoni
		Juan Pablo Percossi

CLASE BIC 293

AÑO	YATE	TIMONEL
2011	"S/N"	Francisco Rossi

CLASE PAMPERO

AÑO	YATE	TIMONEL
2011	"S/N"	Lucas Adrian Escobar
2012	"S/N"	Joaquín García Zárate

CLASE RG 65

AÑO	YATE	TIMONEL
2011	"S/N"	Martín Moralejo

CLASE VELA ADAPTADA

AÑO	YATE	TIMONEL
2012	"S/N"	Francisco Oliveira Tui
2013	"S/N"	Joaquín Canevari
2017	"S/N"	Tomás Saez Raffaelli
2018	"S/N"	Tomás Saez Raffaelli

CLASE VELA INCLUSIVA

AÑO	YATE	TIMONEL
2012	"S/N"	Clara García Machado

CLASE LASER MASTER A.L.M.A.

AÑO	YATE	TIMONEL
2012	"S/N"	Eduardo Ronnau
2013	"S/N"	Alejo Acosta

CLASE LASER MASTER RADIAL A.L.M.A.

AÑO	YATE	TIMONEL
2013	"S/N"	Ignacio García Canteli

CLASE F-18

AÑO	YATE	TIMONEL
2013	"S/N"	Cecilia Carranza Saroli
2014	"S/N"	Cruz Gonzalez Smith
2016	"S/N"	Cruz Gonzalez Smith
2017	"S/N"	Julio Alsogaray
2018	"S/N"	Cruz Gonzalez Smith

CLASE KITEBOARDING

AÑO	YATE	TIMONEL
2013	"S/N"	Juan Manuel Abeleyra
2014	"S/N"	Alejandro Baldovi
2015	"S/N"	Juan Manuel Abeleyra Cabrin
2017	"S/N"	Cristobal Saubidet
2018	"S/N"	Nicolás Ocaris

CLASE MATCH RACE OPEN

AÑO	YATE	TIMONEL
2012	"S/N"	Juan Diego Figueroa
2013	"S/N"	Juan Ignacio Grimaldi
2015	"S/N"	Matías Capizzano

CLASE MATCH RACE FEMENINO

AÑO	YATE	TIMONEL
2012	"S/N"	Mariana Crousse
2013	"S/N"	Martina Silva

CLASE INTERNACIONAL WASZP

AÑO	YATE	TIMONEL
2018	"s/n"	Luis Canuto

CLASE INTERNACIONAL J70

AÑO	YATE	TIMONEL
2018	"SI QUERIDA"	Francisco Van Avermaete

YATCH CLUB ARGENTINO - CALENDARIO DE REGATAS 2019

D	F	HORA	ORG INTERNACIONAL	ORG CLUB	ORG SPORTBOAT	PIRF	CLASICOS	ORG TRIP DOBLES	ORG TRIP REDUCIDA	J70	S33	MATCH#30	GRUMETE	J24	SOLING	STAR	F18	SNPE	MOTU/ WASZP	LASER	420/70	29ER/49ER	OPTIMIST	CADET
M	1																							
J	3	10.00		BA-COLONIA	BA-COLONIA	BA-COLONIA	BA-COLONIA	BA-COLONIA																
V	4	10.00		COL-SAUCE	COL-SAUCE	COL-SAUCE	COL-SAUCE	COL-SAUCE																
S	5	10.00		SAUCE-RIACH	SAUCE-RIACH	SAUCE-RIACH	SAUCE-RIACH	SAUCE-RIACH																
D	6	10.00		REC-RIACH	REC-RIACH	REC-RIACH	REC-RIACH	REC-RIACH																
S	12																							
D	13	12.00		BSAS - PDE																				
L	14																							
M	15																							
M	16	13.00		2 BARLOVENTO - SOTAVENTO						ROLEX-CAS														
J	17	13.00		CIRCUITO LA BARRA						ROLEX-CAS														
V	18	13.00		2 BARLOVENTO - SOTAVENTO						ROLEX-CAS														
S	19	11.00		VUELTA GORRITI - E. P.						V. GORRITI														
D	20																							
L	21						CLASICOS PDE																	
M	22	13.00					C. LA BARRA																	
M	23	13.00					C. SOLANAS																	
J	24																							
V	25	13.00					C. PLAYA MANSA																	
S	26	13.00					V. GORRITI - E.P.																	
D	27																							
S	2																							
D	3																							
L	4																							
M	5																							
M	6																							
J	7																							
V	8																							
S	9																							
D	10																							
L	11																							
V	15	12.00		62° REGATA BS.AS. - MDP	BSAS - MDP	BSAS - MDP	BSAS - MDP	BSAS - MDP	BSAS - MDP	SIY MDP														
S	16									SIY MDP														
D	17									SIY MDP														
V	22									SIY MDP														
S	23										SIY MDP													
D	24																							
S	2																							
D	3																							
L	4																							
S	9	10.00		BUENOS AIRES - RIACHUELO	BA - RIACHUELO	BA - RIACHUELO	BA - RIACHUELO	BA - RIACHUELO	BA - RIACHUELO															
D	10	10.00		RIACHUELO - BUENOS AIRES	RIACHUELO - BA	RIACHUELO - BA	RIACHUELO - BA	RIACHUELO - BA	RIACHUELO - BA															
S	16	12.00		3 BARLOVENTO - SOTAVENTO	2 BFO-STO	2 BFO-STO	CAMPDNR. FHO	CAMPDNR. FHO	CAMPDNR. FHO															
D	17	10.00		RECORRIDO DE MARCAS FIAS	REC.M. FIAS	REC.M. FIAS	CAMPDNR. FHO	CAMPDNR. FHO	REC.M. FIAS															
S	23	12.00			REGINTYCA	REGINTYCA	REGINTYCA	DIAMANTECNSI	REGINTYCA															
D	24																							
S	30																							
D	31																							

ENERO

FEBRERO

MARZO

YACHT CLUB ARGENTINO - CALENDARIO DE REGATAS 2019

D	F	HORA	ORC INTERNACIONAL	ORC CLUB	ORC SPORTBOAT	PIRF	CLASICOS	ORCTRIPO DOBLES	ORCTRIPO REDUCIDA	770	533	MATCH130	GRUMETE	J24	SOLING	STAR	F18	SNIPE	MOTH/WASZP	LASER	420/70	29ER9ER	OPTIMIST	CADET	
AGOSTO																									
D	18																								
L	19										C INVIERNO														
S	24										C INVIERNO		DESAF YCA-CNSI	DESAF YCA-CNSI											
D	25							P. NORDENCENSE																	
S	31																								
D	1																								
S	7	10:00	BA-COLONIA	BA-COLONIA	BA-COLONIA	BA-COLONIA	BA-COLONIA	BA-COLONIA	BA-COLONIA																
D	8	10:00	COLONIA-BA	COLONIA-BA	COLONIA-BA	COLONIA-BA	COLONIA-BA	COLONIA-BA	COLONIA-BA																
S	14	10:00	3 BARLOSOTA	REC.M.FIJAS	REC.M.FIJAS	REC.M.FIJAS	REC.M.FIJAS	REC.M.FIJAS	REC.M.FIJAS																
D	15	10:00	REC.M.FIJAS	REC.M.FIJAS	REC.M.FIJAS	REC.M.FIJAS	REC.M.FIJAS	REC.M.FIJAS	REC.M.FIJAS																
S	21	12:00		INTERNA YCA	INTERNA YCA	INTERNA YCA	INTERNA YCA	BA-COL-CNSM	INTERNA YCA																
D	22			PRIMAVERA MDP	PRIMAVERA MDP	PRIMAVERA MDP																			
S	28																								
D	29																								
S	5									SBA		SBA	SBA	SBA	SBA	SBA	SBA	SBA	SBA	SBA	SBA	SBA	SBA	SBA	SBA
D	6									SBA		SBA	SBA	SBA	SBA	SBA	SBA	SBA	SBA	SBA	SBA	SBA	SBA	SBA	SBA
S	12									SBA		SBA	SBA	SBA	SBA	SBA	SBA	SBA	SBA	SBA	SBA	SBA	SBA	SBA	SBA
D	13									SBA		SBA	SBA	SBA	SBA	SBA	SBA	SBA	SBA	SBA	SBA	SBA	SBA	SBA	SBA
L	14									SBA		SBA	SBA	SBA	SBA	SBA	SBA	SBA	SBA	SBA	SBA	SBA	SBA	SBA	SBA
V	18	18:00	BA-BUCEO	BA-BUCEO	BA-BUCEO	BA-BUCEO	\$ CLASICOS ISAS	BA-BUCEO	BA-BUCEO																
S	19						\$ CLASICOS ISAS																		
D	20						\$ CLASICOS ISAS																		
S	26																								
D	27																								
S	2	10:00	3 BARLOSOTA	3 BTOSTO	2 BTOSTO																				
D	3	10:00	RECL. DISTANCIA	LARGA DISTANCIA	LARGA DIST.																				
S	9	10:00	3 BARLOSOTA	3 BTOSTO	2 BTOSTO	CLAURURA-MDP																			
D	10	10:00	REC.M.FIJAS	REC.M.FIJAS	REC.M.FIJAS																				
S	16																								
D	17																								
L	18																								
S	23																								
D	24																								
V	29	18:00	BA-PUNTA DEL ESTE	MED YCA	BA-PDE	BA-PDE		BA-PDE	BA-PDE																
S	30																								
D	1																								
V	6	18:00	PUNTA DEL ESTE-BA	MED YCA	PDE-BA	PDE-BA		PDE-BA	PDE-BA																
S	7						CAMPON FIJO			ARGENTINO	ARGENTINO	ARGENTINO	ARGENTINO	ARGENTINO											
D	8						CAMPON FIJO			ARGENTINO	ARGENTINO	ARGENTINO	ARGENTINO	ARGENTINO											
S	14	12:00		INTERNA YCA	INTERNA YCA	INTERNA YCA	INTERNA YCA	INTERNA YCA	INTERNA YCA	INTERNA YCA	RES. ARG.	RES. ARG.	RES. ARG.	RES. ARG.											
D	15									ARGENTINO	ARGENTINO	ARGENTINO	ARGENTINO	ARGENTINO											
S	21																								
D	22																								
M	24																								
M	25																								
S	28																								
D	29																								
M	31																								
DICIEMBRE																									

CODIGO INTERNACIONAL DE SEÑALES

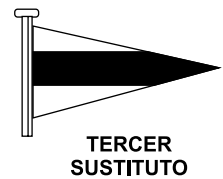
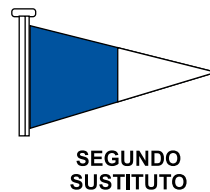
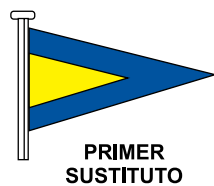
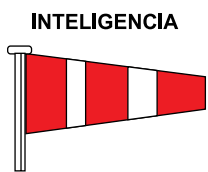
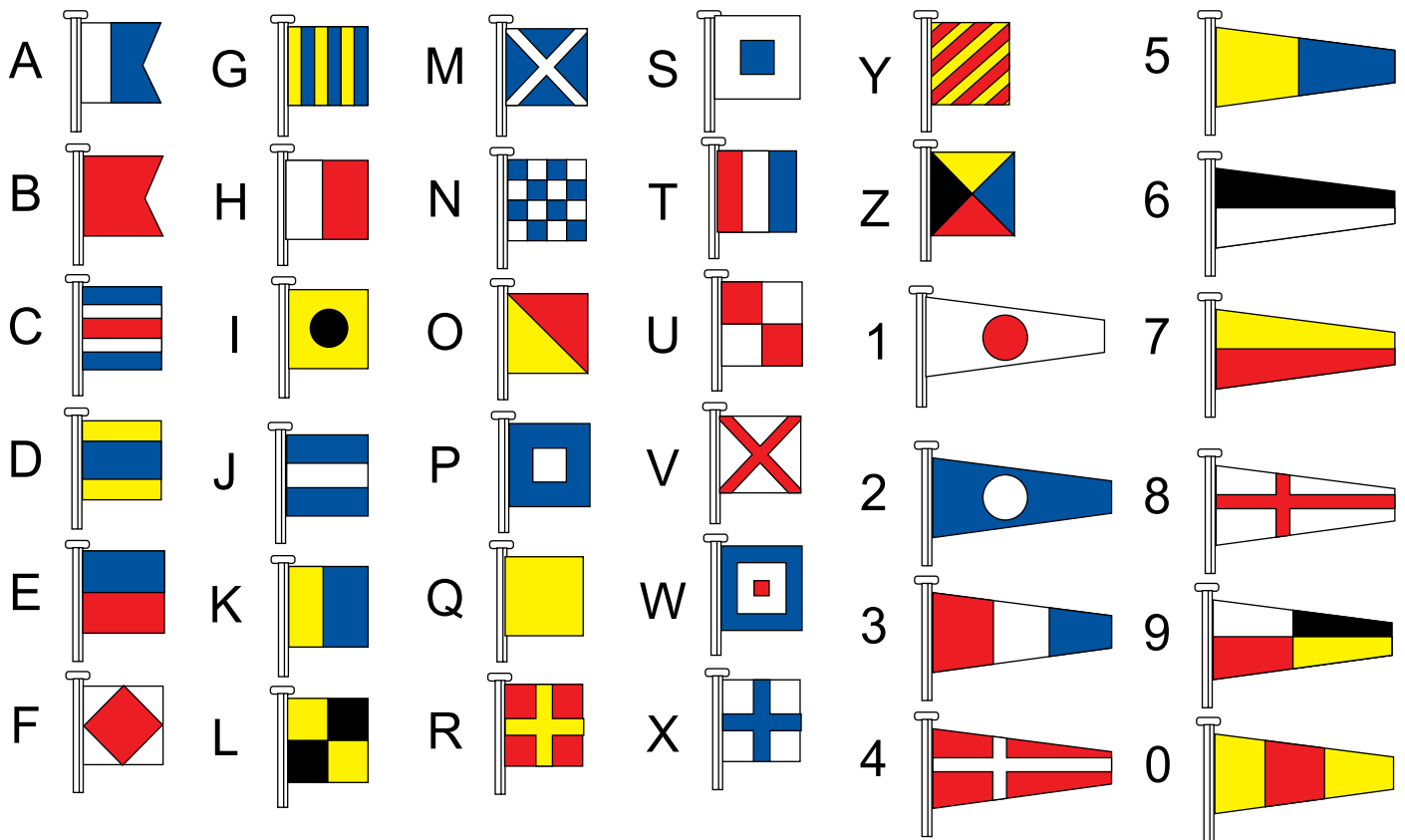

SEÑALES DE REGATA

Señales de postergación

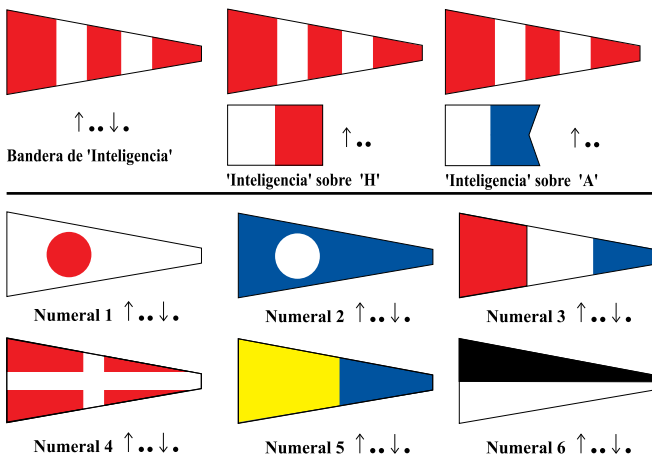

Inteligencia sobre Gallardetes Numerales 1 a 6, Postergación de 1 a 6 horas desde la hora de partida

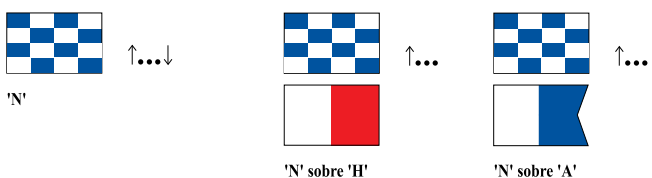

Señales Previas a la Partida

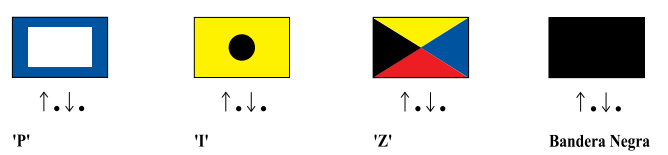

Señales de Llamada



Señales de Cambio de Recorrido

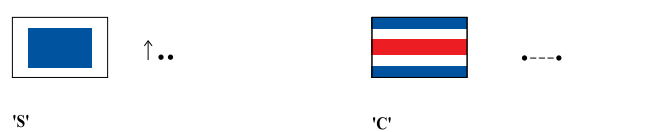

Otras Señales

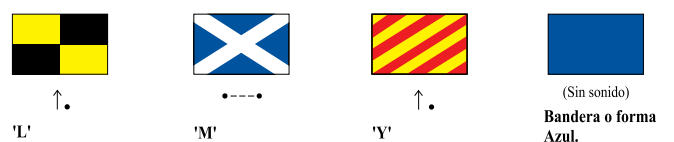

SUBMARINER

El reloj de buceo por excelencia simboliza el vínculo histórico entre Rolex y el mundo del submarinismo desde 1953.
No solo marca el tiempo. Marca su época.



OYSTER PERPETUAL SUBMARINER DATE

ROLEX

ROLEX ARGENTINA S.A. - SUIPACHA 1111 - PISO 24 - TEL.: 4312-9056 - (C1008AAW) BUENOS AIRES.
ÚNICAMENTE LOS CONCESIONARIOS OFICIALES ROLEX PUEDEN GARANTIZARLE LA COMPRA Y EL CUIDADO DEL ROLEX QUE USTED ELIGE.